

PREFEITURA DE  
**SENADOR  
LA ROCQUE**  
FAZENDO UMA CIDADE MELHOR

## LICITAÇÃO

### DISPENSA DE LICITAÇÃO Nº 004/2026

FUNDAMENTAÇÃO LEGAL: ART. Nº 75, INCISO I da Lei 14.133/2021

#### ORGÃO INTERESSADO:

**PREFEITURA MUNICIPAL DE SENADOR LA  
ROCQUE/MA**

#### OBJETO:

**CONTRATAÇÃO DE EMPRESA DE  
ENGENHARIA PARA REFORMA DA  
CONCHA ACÚSTICA DA PRAÇA DE  
EVENTOS DO MUNICÍPIO DE SENADOR LA  
ROCQUE - MA.**

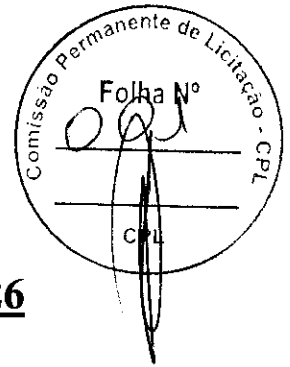

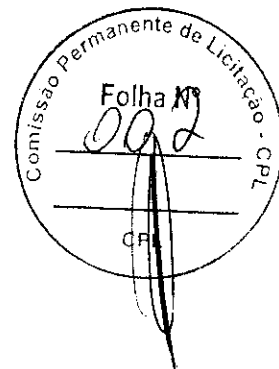
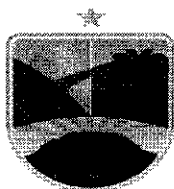

## DOCUMENTO DE FORMALIZAÇÃO DE DEMANDA

Pelo presente instrumento, em atendimento à Lei 14.133/2021, encaminhe-se à consideração do(a) Autoridade Competente da Secretaria Municipal de Infraestrutura, Documento de Formalização da Demanda – DFD para análise e adoção das providências necessárias à abertura do processo de contratação.



### Unidade Requisitante

Secretaria Municipal de Infraestrutura CNPJ: 01.598.970/0001-01



### Objeto

CONTRATAÇÃO DE EMPRESA DE ENGENHARIA PARA REFORMA DA CONCHA ACÚSTICA DA PRAÇA DE EVENTOS DO MUNICÍPIO DE SENADOR LA ROCQUE - MA.

### Justificativa da Necessidade

A justificativa para a reforma da Concha Acústica é uma medida inadiável e de caráter urgente se baseia na necessidade de garantir segurança, melhorar a infraestrutura, e motivada pela necessidade de corrigir as e melhora algumas irregularidades elétricas e estruturais que culminaram no incidente, que representam risco iminente à segurança da população. A adequação às normas técnicas, em especial à NR-10, é fundamental para garantir um ambiente seguro para eventos e atividades culturais, bem como para os trabalhadores que atuam no local.

A intervenção visa não apenas a prevenção de novos acidentes, mas também o atendimento às determinações expressas do Ministério Público do Estado do Maranhão, do Ministério Público do Trabalho e às decisões judiciais, que exigem a imediata regularização do espaço. A não realização da reforma implicaria na manutenção de um ambiente de risco, na desobediência a ordens judiciais e administrativas, e na impossibilidade de utilização da Praça de Eventos para fins públicos, privando a comunidade de um importante espaço de lazer e cultura. Os benefícios esperados incluem a restauração da segurança pública, a retomada do uso pleno da praça e a conformidade legal do patrimônio municipal.

A reforma da Concha Acústica é tecnicamente viável, uma vez que se trata de intervenções pontuais e específicas, focadas na modernização e adequação das instalações elétricas, na recuperação da estrutura acústica e na implementação de medidas de segurança. O projeto contemplará a substituição de toda a fiação elétrica, instalação de dispositivos de proteção, aterramento adequado, e revisão da estrutura física para garantir a estabilidade e a funcionalidade do espaço.

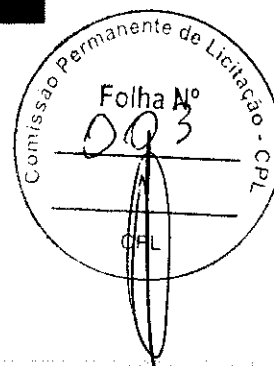
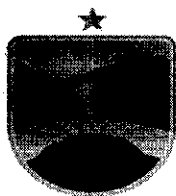

Diante do exposto, ratifica-se a inquestionável necessidade e urgência da contratação de serviços de engenharia para a reforma da Concha Acústica da Praça de Eventos do Município de Senador La Rocque – MA. A presente justificativa, elaborada em conformidade com a Lei nº 14.133/2021, visa embasar o Estudo Técnico Preliminar e o subsequente processo licitatório, garantindo a segurança da população, o cumprimento das determinações legais e a plena utilização de um equipamento público essencial. Solicita-se, portanto, o prosseguimento das etapas de planejamento e execução da licitação.



#### Data Prevista da Demanda

A execução do objeto da presente Demanda deverá ser iniciada na data prevista para o mês de abril de 2026.



#### Alinhamento com o Plano de Contratação Anual

A presente aquisição está prevista no Plano de Contratações Anual referente ao exercício de 2026



#### Estudo Técnico Preliminar

O presente documento formaliza necessidade fundamentada em Estudo Técnico Preliminar acostado aos autos do presente procedimento nos termos do inciso I, artigo 18 da Lei 14.133/2021.

Declaro que a formalização da demanda acima identificada se faz necessária pelos motivos expostos na justificativa da necessidade do presente documento.

Senador La Rocque - MA, 10 de março de 2026

SECRETARIO MUNICIPAL DE INFRAESTRUTURA

JOSIVAN SILVA SANTOS

Portaria nº014/2025



## AUTUAÇÃO DO PROCESSO ADMINISTRATIVO

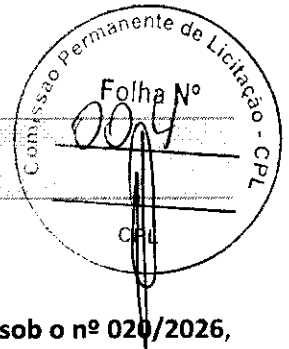

No uso de minhas atribuições, autuo o presente **Processo Administrativo sob o nº 020/2026**, no dia **10 de março de 2026** que tem por finalidade **CONTRATAÇÃO DE EMPRESA DE ENGENHARIA PARA REFORMA DA CONCHA ACÚSTICA DA PRAÇA DE EVENTOS DO MUNICÍPIO DE SENADOR LA ROCQUE – MA.**

**Despacha-se ao setor de Engenharia para:**

Realize pesquisa junto ao Sistema Nacional de Pesquisa de Custos e Índices da Construção Civil (SINAPI), nos termos do que prevê o Decreto Federal no 7.983/2013, art. 3º, conforme itens constantes no Documento de Formalização de Demanda - DFD em anexo, que subsidiará a elaboração do respectivo **ESTUDO TÉCNICO PRELIMINAR - ETP e TERMO DE REFERÊNCIA - TR;**

Concluído as solicitações acima, remeta-se os autos de volta à presente Secretaria Municipal para análise e providências necessárias ao devido andamento do Processo de Contratação.

SECRETARIO MUNICIPAL DE INFRAESTRUTURA  
JOSIVAN SILVA SANTOS  
Portaria nº 014/2025

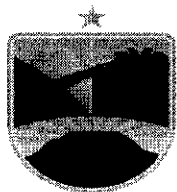

PREFEITURA DE  
**SENADOR  
LA ROCQUE**  
FAZENDO UMA CIDADE MELHOR

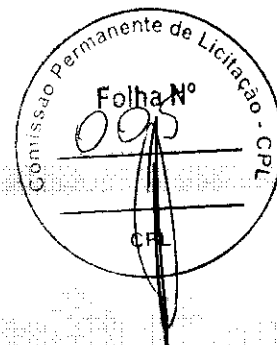

## MEMORIAL DESCRITIVO

# REFORMA DA CONCHA ACÚSTICA DA PRAÇA DE EVENTOS DO MUNICÍPIO DE SENADOR LA ROCQUE - MA.

SENADOR LA ROCQUE - MA

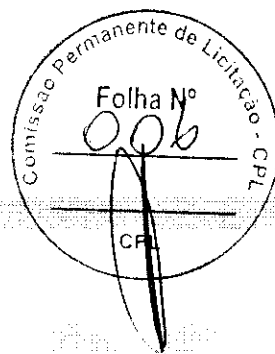
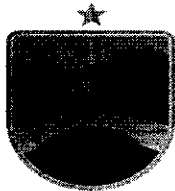

## SENADOR LA ROCQUE - MA.

### 1. INTRODUÇÃO

O presente documento tem por finalidade detalhar, de maneira clara, os serviços que serão empregados na Reforma da Concha Acústica da Praça de Eventos, de acordo com as especificações constantes no projeto e na planilha orçamentária anexos, bem como o cumprimento de todas as normas técnicas pertinentes.

---

### 2. DESCRIÇÃO DOS SERVIÇOS

#### Administração Local da Obra

Para a gestão da obra, o canteiro será estruturado com um encarregado de obras em tempo integral, responsável pela coordenação das atividades diárias, o andamento dos processos e a fiscalização da qualidade em campo. Paralelamente, um engenheiro designado realizará visitas semanais, registrando as evoluções dos serviços e promovendo ajustes técnicos pontuais, de acordo com as necessidades verificadas. Essa gestão, que utiliza ferramentas de controle de cronograma e medições sistemáticas, assegura a execução conforme os parâmetros do projeto e da planilha orçamentária.

#### Serviços Preliminares

Na fase inicial, a área de intervenção será preparada, conforme um plano de mobilização que prevê a limpeza completa do terreno e a desobstrução de eventuais impedimentos. Será instalada uma placa identificadora da obra em local de destaque para informar e delimitar a área de intervenção.

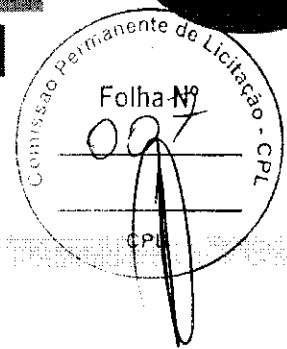
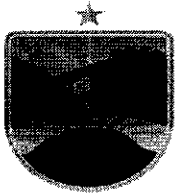

### **Demolições e Retiradas**

A etapa de demolições será executada de forma controlada e sistemática, utilizando técnicas de corte e desmonte que minimizam impactos às estruturas remanescentes. Nesse processo, serão feitas as substituições como segue:

- A janela do banheiro será substituída por janela de alumínio e vidro, tipo correr;
- A cobertura do palco será substituída por uma cobertura com telha metálica;
- Os locais onde consta piso cerâmico, será todo removido para aplicação de novo piso cerâmico conforme projeto;
- O revestimento cerâmico das paredes dos banheiros existentes será removido completamente, a alvenaria será preparada para a aplicação de um novo revestimento, ver projeto e planilha orçamentária;
- O piso do palco será refeito em granitina, com espessura de 8 mm.

### **Cobertura**

Na área de cobertura, os serviços envolverão a inspeção e a preparação dos elementos estruturais existentes para a implementação de uma nova cobertura. Será efetuada a análise da estanqueidade e isolamento térmico, seguida da montagem da nova estrutura de cobertura, que serão definidos conforme as condições climáticas e o desempenho térmico desejado, utilizando técnicas de fixação e vedação que garantam a proteção contra infiltrações e a integridade do sistema, de forma alinhada ao projeto e à planilha orçamentária.

### **Paredes e Painéis**

Os serviços relativos às paredes abrangerão a recuperação, regularização e eventual substituição de elementos construtivos. As intervenções serão realizadas em alvenaria de tijolo furado, com aplicação de argamassas de alta aderência e realização de tratamentos superficiais para



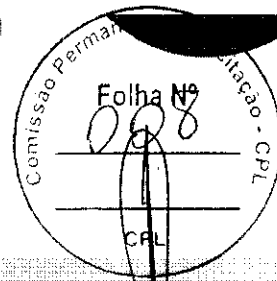
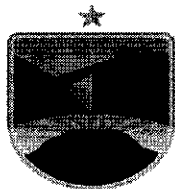

garantir uniformidade e resistência. O emprego de técnicas de reboco e regularização, aliado a um rigoroso controle de nivelamento e prumo, permitirá a obtenção de paredes com acabamento adequado e longa durabilidade, conforme as previsões do projeto e da planilha orçamentária.

### **Piso**

Toda a edificação passará por uma renovação de pavimentação, que incluirá a retirada dos revestimentos atuais e a instalação de piso cerâmico em todas as áreas internas. Além disso, o piso do palco será refeito. Em pontos de acesso, como portas e janelas, serão instaladas soleiras e peitoris de granito, aplicadas com técnicas de nivelamento e corte sob medida, garantindo um acabamento refinado e durabilidade, conforme indicado no projeto e na planilha orçamentária.

### **Esquadrias**

No tocante às esquadrias, os serviços incluirão a substituição das unidades que apresentem problemas de vedação, isolamento térmico e acústico. Em especial, serão identificadas e substituídas a janela do banheiro, utilizando métodos que envolvem o desmonte cuidadoso dos elementos existentes, preparo dos vãos e instalação dos novos sistemas com esquadrias compatíveis com os parâmetros do projeto. A execução será realizada com o uso de dispositivos de calibração para garantir o perfeito encaixe e o selamento necessário, de acordo com as especificações técnicas e a planilha orçamentária.

### **Revestimentos**

A aplicação dos revestimentos será precedida por um preparo minucioso das superfícies, com a eliminação de irregularidades e aplicação de primer adequado para promover a aderência dos materiais. Nos banheiros e na cozinha, o revestimento cerâmico será aplicado na altura total da parede, conforme detalhado no projeto e na planilha orçamentária, proporcionando um acabamento de fácil limpeza e alta durabilidade. Os métodos utilizados incluem

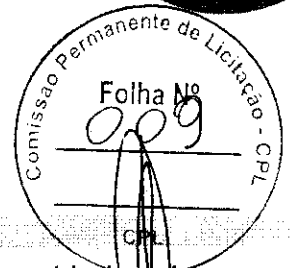
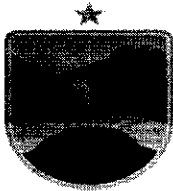

a aplicação com desempenadeiras, verificando-se a uniformidade das argamassas e a execução de cortes precisos, garantindo a conformidade com as especificações técnicas.

### **Louças e Metais**

Será realizado o desmonte dos itens existentes e a instalação de novas louças nos banheiros, que obedecerão às exigências de qualidade, eficiência e estética previstas no projeto e na planilha orçamentária. A substituição envolverá a utilização de técnicas adequadas de fixação e vedação, garantindo a integridade dos pontos de conexão com os sistemas hidráulicos. Os metais, como torneiras e pias, serão instalados em conjunto aos acessórios, observando padrões técnicos que asseguram segurança e desempenho prolongado dos equipamentos.

### **Pintura**

A pintura abrangerá toda a edificação, iniciando com o preparo das superfícies – limpeza, correção de imperfeições e aplicação de primer – seguido da execução de demãos com tintas de alta durabilidade. O processo garantirá adesão, uniformidade na coloração e resistência contra agentes climáticos, atendendo rigorosamente às especificações do projeto e à planilha orçamentária. Técnicas de rolo e pistola poderão ser empregadas, conforme a situação, para assegurar o acabamento desejado.

### **Serviços Diversos**

Complementando as intervenções, serão realizados serviços diversos que englobam a montagem e fixação de elementos complementares, como corrimãos, granitos e demais acessórios, de forma a harmonizar os pontos de conexão e as transições entre os diferentes ambientes. Estes serviços incluirão, ainda, a limpeza final do canteiro de obras e a remoção dos resíduos gerados ao longo da execução, utilizando procedimentos de manejo de resíduos

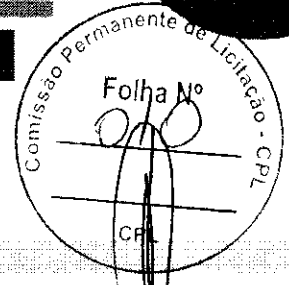
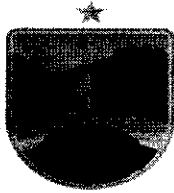

que atendam às diretrizes ambientais e de segurança. Todas as atividades serão executadas seguindo de perto as especificações do projeto e da planilha orçamentária, garantindo integração e eficácia em cada etapa.

### CONSIDERAÇÕES FINAIS

O presente memorial descritivo integrado apresenta, com riqueza de detalhes, os serviços e os métodos construtivos que serão adotados na Reforma da Concha Acústica da Praça de Eventos. Cada etapa foi planejada para garantir a execução dentro dos parâmetros técnicos, de segurança e de sustentabilidade estabelecidos, sempre em conformidade com o projeto e a planilha orçamentária. O acompanhamento contínuo, a utilização de métodos validados e a aplicação rigorosa das especificações técnicas permitirão que a obra seja finalizada com alta qualidade e durabilidade, proporcionando um ambiente escolar moderno e seguro para toda a comunidade.

Este documento serve de base para o processo licitatório e pode ser ajustado com informações complementares específicas à medida que o projeto evoluir e os estudos adicionais forem realizados. Caso necessite de novos esclarecimentos ou ajustes, estou à disposição para colaborar!

SENADOR LA ROCQUE/MA, 13 DE MARÇO DE 2026

*Brenda Gabriela N. Chaves*  
Brenda Gabriela N. Chaves  
Engenheira Civil  
CREA 6042-AP/MA

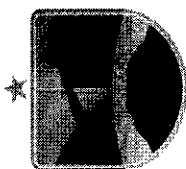

PREFEITURA DE  
**SENADOR  
LA ROCQUE**  
FAZENDO UMA CIDADE MELHOR

Obra	Bancos	BDI.	Encargos Sociais
REFORMA DA CONCHA ACÚSTICA DA PRAÇA DE EVENTOS DO MUNICÍPIO DE SENADOR LA ROCQUE - MA.	SINAPI - 01/2026 - Maranhão SBC - 02/2026 - SLS - São Luís - MA	23,0%	Não Desonerado: embutido nos preços unitário dos insumos de mão de obra, de acordo com as bases.
<b>Orçamento Sintético</b>			<b>R\$ 129.906,69</b>

Item	Código	Banco	Descrição	Und	Quant.	Valor Unit	Valor Unit com BDI	Total
			SERVIÇOS PRELIMINARES		1,00		3.437,70	3.437,70
1.1	103689	SINAPI	FORNECIMENTO E INSTALAÇÃO DE PLACA DE OBRA COM CHAPA GALVANIZADA E ESTRUTURA DE MADEIRA AF_03/2022_PS	m <sup>2</sup>	6,00	465,81	572,95	3.437,70
			MOVIMENTAÇÃO DE TERRE		1,00		1.796,70	1.796,70
2.1	94319	SINAPI	ATERRO MANUAL DE VALAS COM SOLO ARGILO-ARENOSO. AF_08/2023	m <sup>3</sup>	18,20	80,26	98,72	1.796,70
			IMPERMEABILIZAÇÃO		1,00		6.508,34	6.508,34
3.1	98547	SINAPI	IMPERMEABILIZAÇÃO DE SUPERFÍCIE COM MANTA ASFÁLTICA, DUAS CAMADAS, INCLUSIVE APLICAÇÃO DE PRIMER ASFÁLTICO, E=3MM E E=4MM.	m <sup>2</sup>	25,56	207,02	254,63	6.508,34
			ESTRUTURA		1,00		3.541,19	3.541,19
4.1	102073	SINAPI	ESCADA EM CONCRETO ARMADO MOLDADO IN LOCO, FCK 25 MPA, COM 1 LANCE E LAJE PLANA, FORMA EM CHAPA DE MADEIRA COMPENSADA RESINADA. AF_11/2020	m <sup>2</sup>	0,43	3.895,68	4.791,69	2.060,43

Folha Nº  
 2.060,43  
 R\$

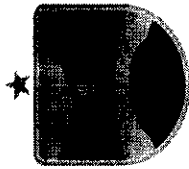

PREFEITURA DE  
**SENADOR  
LA ROCQUE**  
FAZENDO UMA CIDADE MELHOR

4.2	89480	SINAPI	ALVENARIA DE BLOCOS DE CONCRETO ESTRUTURAL 14X19X29 CM (ESPESSURA 14 CM), FBK = 14 MPA, UTILIZANDO COLHER DE PEDREIRO. AF_10/2022	m <sup>2</sup>	4,28	168,52	207,28	887,16
4.3	89998	SINAPI	ARMAÇÃO DE CINTA DE ALVENARIA ESTRUTURAL; DIÂMETRO DE 10,0 MM. AF_09/2021	kg	17,62	9,41	11,57	203,86
4.4	89994	SINAPI	GRAUTEAMENTO DE CINTA INTERMEDIÁRIA OU DE CONTRAVERGA EM ALVENARIA ESTRUTURAL. AF_09/2021	m <sup>3</sup>	0,30	1.056,19	1.299,11	389,73
5			<b>COBERTURA</b>		<b>1,00</b>		<b>57.936,26</b>	<b>59.176,26</b>
5.1	100060	SBC	ESTRUTURA TRELICA EM AÇO PREPINTADO PARA COBERTURA(10,kg/m2)	m <sup>2</sup>	126,82	264,65	325,52	41.282,45
5.2	92580	SINAPI	TRAMA DE AÇO COMPOSTA POR TERÇAS PARA TELHADOS DE ATÉ 2 ÁGUAS PARA TELHA ONDULADA DE FIBROCIMENTO, METÁLICA, PLÁSTICA OU TERMOACÚSTICA, INCLUSO TRANSPORTE VERTICAL. AF_07/2019	m <sup>2</sup>	126,82	47,92	58,94	7.474,77
5.3	94213	SINAPI	TELHAMENTO COM TELHA DE AÇO/ALUMÍNIO E = 0,5 MM, COM ATÉ 2 ÁGUAS, INCLUSO (CIMENTO). AF_07/2019	m <sup>2</sup>	126,82	71,60	88,07	11.169,04
6			<b>ESQUADRIAS</b>		<b>1,00</b>		<b>188,01</b>	<b>188,01</b>
6.1	102179	SINAPI	INSTALAÇÃO DE VIDRO TEMPERADO, E = 6 MM, ENCAIXADO EM PERFIL U. AF_11/2025	m <sup>2</sup>	0,48	318,45	391,69	188,01
7			<b>PISO</b>		<b>1,00</b>		<b>21.763,63</b>	<b>21.763,63</b>
7.1	87767	SINAPI	CONTRAPISO EM ARGAMASSA TRAÇO 1:4 (CIMENTO E AREIA), PREPARO MANUAL, APLICADO EM ÁREAS MOLHADAS SOBRE IMPERMEABILIZAÇÃO, ACABAMENTO NÃO REFORÇADO, ESPESSURA 4CM. AF_07/2021	m <sup>2</sup>	15,17	72,83	89,58	1.358,93
7.2	104162	SINAPI	PISO EM GRANILITE, MARMORITE OU GRANITINA EM AMBIENTES INTERNOS, COM ESPESSURA DE 8 MM, INCLUSO MISTURA EM BETONEIRA, COLOCAÇÃO DAS JUNTAS, APLICAÇÃO DO PISO, 4 POLIMENTOS COM POLITRIZ, ESTUCAMENTO, SELADOR E CERA. AF_06/2022	m <sup>2</sup>	126,82	116,60	143,42	18.188,52
7.3	98689	SINAPI	SOLEIRA EM GRANITO, LARGURA 15 CM, ESPESSURA 2,0 CM.	m				

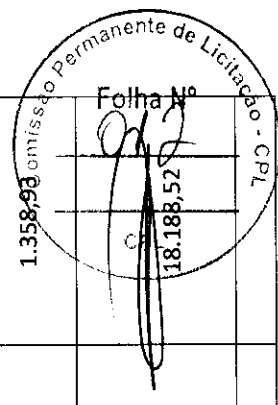

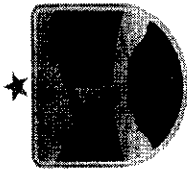

PREFEITURA DE  
**SENADOR  
LA ROCQUE**  
FAZENDO UMA CIDADE MELHOR

		AF_09/2020		2,70	119,10	146,49	395,52
7.4	104607	SINAPI	REVESTIMENTO CERÂMICO PARA PISO COM PLACAS TIPO ESMALTADA DE DIMENSÕES 45X45 CM APLICADA EM DIAGONAL EM AMBIENTES DE ÁREA MAIOR QUE 10 M <sup>2</sup> . AF_02/2023 - PE	21,82	67,84	83,44	1.820,66
8			REVESTIMENTOS	1,00		1.650,07	1.650,07
8.1	87878	SINAPI	CHAPISCO APLICADO EM ALVENARIAS E ESTRUTURAS DE CONCRETO INTERNAS, COM COLHER DE PEDREIRO. ARGAMASSA TRAÇO 1:3 COM PREPARO MANUAL. AF_06/2014	4,28	5,47	6,73	28,80
8.2	87548	SINAPI	MASSA ÚNICA, PARA RECEBIMENTO DE PINTURA, EM ARGAMASSA TRAÇO 1:2:8. PREPARO MANUAL, APLICADA MANUALMENTE EM FACES INTERNAS DE PAREDES, ESPESSURA DE 10MM, COM EXECUÇÃO DE TALISCAS. AF_06/2014	30,09	31,07	38,22	1.150,04
8.3	87273	SINAPI	REVESTIMENTO CERÂMICO PARA PAREDES INTERNAS COM PLACAS TIPO ESMALTADA EXTRA DE DIMENSÕES 33X45 CM APLICADAS EM AMBIENTES DE ÁREA MAIOR QUE 5 M <sup>2</sup> NA ALTURA INTEIRA DAS PAREDES. AF_06/2014	37,07	76,13	93,64	3.471,23
9			LOUÇAS, METAIS E BANCADAS	1,00		4.131,17	4.131,17
9.1	95471	SINAPI	VASO SANITÁRIO SIFONADO CONVENCIONAL PARA PCD SEM FURO FRONTAL COM LOUÇA BRANCA SEM ASSENTO - FORNECIMENTO E INSTALAÇÃO. AF_01/2020	1,00	843,79	1.037,86	1.037,86
9.2	86931	SINAPI	VASO SANITÁRIO SIFONADO COM CAIXA ACOPLADA LOUÇA BRANCA, INCLUSO ENGATE FLEXÍVEL EM PLÁSTICO BRANCO, 1/2 X 40CM - FORNECIMENTO E INSTALAÇÃO. AF_01/2020	1,00	546,30	671,95	671,95
9.3	100866	SINAPI	BARRA DE APOIO RETA, EM AÇO INOX POLIDO, COMPRIMENTO 60CM, FIXADA NA PAREDE - FORNECIMENTO E INSTALAÇÃO. AF_01/2020	2,00	351,74	437,64	865,28

Comissão Permanente de Licitação - CdL  
Folha Nº 865,28  
437,64

9.4	86942	SINAPI	LAVATÓRIO LOUÇA BRANCA SUSPENSO, 29,5 X 39CM OU EQUIVALENTE, PADRÃO POPULAR, INCLUSO SIFÃO TIPO GARRAFA EM PVC, VÁLVULA E ENGATE FLEXÍVEL 30CM EM PLÁSTICO E TORNEIRA CROMADA DE MESA, PADRÃO POPULAR - FORNECIMENTO E INSTALAÇÃO. AF_01/2020	UN	1,00	312,25	384,07	384,07
9.5	86941	SINAPI	LAVATÓRIO LOUÇA BRANCA COM COLUNA, 45 X 55CM OU EQUIVALENTE, PADRÃO MÉDIO, INCLUSO SIFÃO TIPO GARRAFA, VÁLVULA E ENGATE FLEXÍVEL DE 40CM EM METAL CROMADO, COM TORNEIRA CROMADA DE MESA, PADRÃO MÉDIO - FORNECIMENTO E INSTALAÇÃO. AF_01/2020	UN	1,00	1.034,32	1.272,21	1.272,21
10			<b>INSTALAÇÃO ELÉTRICA</b>		<b>1,00</b>		<b>15.077,99</b>	<b>15.077,99</b>
10.1	101875	SINAPI	QUADRO DE DISTRIBUIÇÃO DE ENERGIA EM CHAPA DE AÇO GALVANIZADO, DE EMBUTIR, COM BARRAMENTO TRIFÁSICO, PARA 12 DISJUNTORES DIN 100A - FORNECIMENTO E INSTALAÇÃO. AF_10/2020	UN	1,00	387,79	476,98	476,98
10.2	103788	SINAPI	LUMINÁRIA TIPO PLAFON QUADRADA, DE EMBUTIR, COM LED DE 24 W - FORNECIMENTO E INSTALAÇÃO. AF_09/2024	UN	4,00	23,13	28,45	113,80
10.3	60118	SBC	ARANDELA EXTERNA FACHO DUPLO POLICARBONATO BRANCO BIVOLT+LAM	UN	9,00	95,02	116,87	1.051,83
10.4	101632	SINAPI	RELÉ FOTOELÉTRICO PARA COMANDO DE ILUMINAÇÃO EXTERNA 1000 W - FORNECIMENTO E INSTALAÇÃO. AF_02/2025	UN	2,00	32,88	40,44	80,88
10.5	39390	SINAPI	LUMINÁRIA LED REFLETOR RETANGULAR BIVOLT, LUZ BRANCA, 30 W	0	12,00	22,99	28,28	339,36
10.6	0001200 1	SINAPI	CAIXA OCTOGONAL DE FUNDO MOVEL, EM PVC, DE 4" X 4", PARA ELETRODUTO FLEXÍVEL CORRUGADO	UN	16,00	6,48	7,97	127,52
10.7	91996	SINAPI	TOMADA MÉDIA DE EMBUTIR (1 MÓDULO), 2P+T 10 A, INCLUINDO SUPORTE E PLACA - FORNECIMENTO E INSTALAÇÃO. AF_03/2023	UN	9,00	34,77	42,77	384,93
10.8	COMP. 259	PROPR IO	Caixa De Tomada Com tomada Para Piso À Prova D'agua - IP67 em inox - FORNECIMENTO E INSTALAÇÃO	UN	3,00	795,81	978,85	2.936,55

Comissão Permanente de Licitação - TdC  
F.º 936/25  
N.º 04



10.9	91953	SINAPI	INTERRUPTOR SIMPLES (1 MÓDULO), 10A/250V, INCLUINDO SUPORTE E PLACA - FORNECIMENTO E INSTALAÇÃO. AF_03/2023	UN	2,00	29,45	36,22	72,44
10.10	3729	ORSE	Interruptor 01 seção simples, de embutir, com placa, conjugado com tomada 2p+t, ABNT, 10A, inclusive caixa pvc 4x2	UN	2,00	34,41	42,32	84,64
10.11	91987	SINAPI	CAMPAINHA CIGARRA (1 MÓDULO), 10A/250V, INCLUINDO SUPORTE E PLACA - FORNECIMENTO E INSTALAÇÃO. AF_03/2023	UN	1,00	47,08	57,91	57,91
10.12	0000187 2	SINAPI	CAIXA DE PASSAGEM, EM PVC, DE 4" X 2", PARA ELETRODUTO FLEXÍVEL CORRUGADO	UN	24,00	2,51	3,09	74,16
10.13	90456	SINAPI	QUEBRA EM ALVENARIA PARA INSTALAÇÃO DE CAIXA DE TOMADA (4X4 OU 4X2). AF_09/2023	UN	26,00	5,46	6,72	174,72
10.14	91925	SINAPI	CABO DE COBRE FLEXÍVEL ISOLADO, 1,5 MM <sup>2</sup> , ANTI-CHAMA 0,6/1,0 KV, PARA CIRCUITOS TERMINAIS - FORNECIMENTO E INSTALAÇÃO. AF_03/2023	M	362,77	4,11	5,06	1.835,62
10.15	91927	SINAPI	CABO DE COBRE FLEXÍVEL ISOLADO, 2,5 MM <sup>2</sup> , ANTI-CHAMA 0,6/1,0 KV, PARA CIRCUITOS TERMINAIS - FORNECIMENTO E INSTALAÇÃO. AF_03/2023	M	198,55	5,56	6,84	1.358,08
10.16	91931	SINAPI	CABO DE COBRE FLEXÍVEL ISOLADO, 6 MM <sup>2</sup> , ANTI-CHAMA 0,6/1,0 KV, PARA CIRCUITOS TERMINAIS - FORNECIMENTO E INSTALAÇÃO. AF_03/2023	M	103,50	11,69	14,38	1.488,33
10.17	93653	SINAPI	DISJUNTOR MONOPOLAR TIPO DIN, CORRENTE NOMINAL DE 10A - FORNECIMENTO E INSTALAÇÃO. AF_10/2020	UN	7,00	10,71	13,17	92,19
10.18	93655	SINAPI	DISJUNTOR MONOPOLAR TIPO DIN, CORRENTE NOMINAL DE 20A - FORNECIMENTO E INSTALAÇÃO. AF_07/2025	UN	1,00	11,65	14,33	14,33
10.19	93672	SINAPI	DISJUNTOR TRIPOLAR TIPO DIN, CORRENTE NOMINAL DE 40A - FORNECIMENTO E INSTALAÇÃO. AF_07/2025	UN	1,00	78,89	97,03	97,03
10.20	106027	SINAPI	DISPOSITIVO DPS 20KA-175V OU 275V - FORNECIMENTO E INSTALAÇÃO. AF_07/2025	UN	4,00	66,46	81,75	327,00
10.21	91854	SINAPI	ELETRODUTO FLEXÍVEL CORRUGADO, PVC, DN 25 MM (3/4"), PARA CIRCUITOS TERMINAIS, INSTALADO EM PAREDE - FORNECIMENTO E INSTALAÇÃO. AF_03/2023	M	154,72	10,04	12,35	1.910,79

Comissão Permanente de Licitação - TdC  
Folha Nº 05

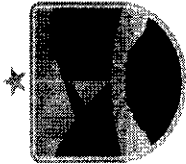

PREFEITURA DE  
**SENADOR  
LA ROCQUE**  
FAZENDO UMA GRANDE REGIÃO

10.22	91845	SINAPI	ELETRODUTO FLEXÍVEL CORRUGADO REFORÇADO, PVC, DN 25 MM (3/4"), PARA CIRCUITOS TERMINAIS, INSTALADO EM LAJE - FORNECIMENTO E INSTALAÇÃO. AF_03/2023	M	12,40	8,75	10,76	133,42
10.23	91856	SINAPI	ELETRODUTO FLEXÍVEL CORRUGADO, PVC, DN 32 MM (1"), PARA CIRCUITOS TERMINAIS, INSTALADO EM PAREDE - FORNECIMENTO E INSTALAÇÃO. AF_03/2023	M	17,35	12,98	15,97	277,08
10.24	104780	SINAPI	RASGO LINEAR MECANIZADO EM ALVENARIA, PARA ELETRODUTOS, DIÂMETROS MENORES OU IGAUAIS A 40 MM. AF_09/2023	M	172,07	5,99	7,37	1.268,16
10.25	96985	SINAPI	HASTE DE ATERRAMENTO, DIÂMETRO 5/8", COM 3 METROS - FORNECIMENTO E INSTALAÇÃO. AF_08/2023	UN	3,00	75,94	93,41	280,23
11			<b>PINTURA</b>		<b>1,00</b>		<b>818,11</b>	<b>818,11</b>
11.1	88495	SINAPI	EMASSAMENTO COM MASSA LÁTEX, APLICAÇÃO EM PAREDE, UMA DEMÃO, LIXAMENTO MANUAL. AF_04/2023	m²	30,05	11,58	14,24	428,48
11.2	88489	SINAPI	APLICAÇÃO MANUAL DE PINTURA COM TINTA LÁTEX ACRÍLICA EM PAREDES, DUAS DEMÃOS. AF_06/2014	m²	276,56	16,10	19,80	5.475,89
11.3	102513	SINAPI	PINTURA DE SÍMBOLOS E TEXTOS COM TINTA ACRÍLICA, DEMARCAÇÃO COM FITA ADESIVA E APLICAÇÃO COM ROLO. AF_05/2021	m²	15,15	54,36	66,86	1.012,93
11.4	100745	SINAPI	PINTURA COM TINTA ALQUÍDICA DE ACABAMENTO (ESMALTE SINTÉTICO BRILHANTE) PULVERIZADA SOBRE SUPERFÍCIES METÁLICAS (EXCETO PERFIL) EXECUTADO EM OBRA (POR DEMÃO). AF_01/2020. PE	m²	27,88	24,98	30,73	856,75
11.5	102230	SINAPI	PINTURA TINTA DE ACABAMENTO (PIGMENTADA) ESMALTE SINTÉTICO BRILHANTE EM MADEIRA, 3 DEMÃOS. AF_01/2021	m²	11,34	24,67	30,34	344,06
12			<b>SERVIÇOS FINAIS</b>		<b>1,00</b>		<b>687,34</b>	<b>687,34</b>
12.1	106211	SINAPI	CORRIMÃO DUPLIO FIXADO NO PISO EM AÇO GALVANIZADO DE 1.1/2", MONTANTES TUBULARES 1.1/2" ESPAÇADOS DE 1,00M, FIXADO COM CHUMBADOR MECÂNICO. AF_10/2025	m	1,68	287,31	353,39	593,70
12.2	99802	SINAPI	LIMPEZA DE PISO CERÂMICO OU PORCELANATO COM VASSOURA A SECO. AF_04/2019	m²	148,64	0,51	0,63	95,64

Comissão Permanente de Licitação  
Folha Nº  
026  
Página 6 de 93





4.3	89998	SINAPI	ARMAÇÃO DE CINTA DE ALVENARIA ESTRUTURAL; DIÂMETRO DE 10,0 MM. AF_09/2021	kg	28,56		1,20							2,76
4.4	89994	SINAPI	GRAUTEAMENTO DE CINTA INTERMEDIÁRIA OU DE CONTRAVERGA EM ALVENARIA ESTRUTURAL. AF_09/2021	m³				0,30						0,30
5			<b>COBERTURA</b>											
5.1	100060	SBC	ESTRUTURA TRELICA EM AÇO PREPINTADO PARA COBERTURA(10,kg/m2)	m²										126,82
			MUDANÇA NO TELHADO						126,82					126,82
5.2	92580	SINAPI	TRAMA DE AÇO COMPOSTA POR TERÇAS PARA TELHADOS DE ATÉ 2 ÁGUAS PARA TELHA ONDULADA DE FIBROCIMENTO, METÁLICA, PLÁSTICA OU TERMOACÚSTICA, INCLUSO TRANSPORTE VERTICAL. AF_07/2019	m²					126,82					126,82
5.3	94213	SINAPI	TELHAMENTO COM TELHA DE AÇO/ALUMÍNIO E = 0,5 MM, COM ATÉ 2 ÁGUAS, INCLUSO IÇAMENTO. AF_07/2019	m²										126,82

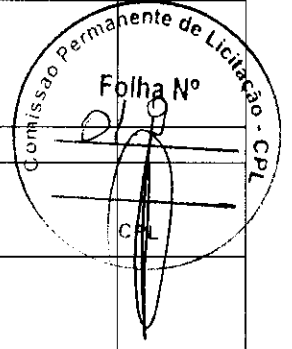



6															126,82					126,82	
6						<b>ESQUADRIAS</b>															
6.1	102179	SINAPI				INSTALAÇÃO DE VIDRO TEMPERADO, E = 6 MM, ENCAIXADO EM PERFIL U. AF_11/2025	m²													0,48	
						WC		0,80		0,60											0,48
7						<b>PISO</b>															
7.1	87767	SINAPI				CONTRAPISO EM ARGAMASSA TRAÇO 1:4 (CIMENTO E AREIA), PREPARO MANUAL, APLICADO EM ÁREAS MOLHADAS SOBRE IMPERMEABILIZAÇÃO, ACABAMENTO NÃO REFORÇADO, ESPESSURA 4CM. AF_07/2021	m²														
								2,51		2,31											5,80
								3,20		2,19											7,01
								1,70		1,39											2,36

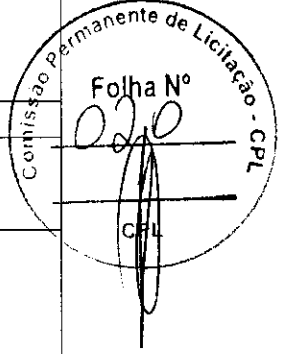

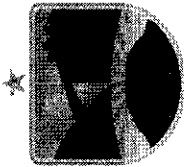

PREFEITURA DE  
**SENADOR  
LA ROCQUE**  
FAZENDO UMA CIDADE MELHOR

7.2	104162	SINAPI	PISO EM GRANILITE, MARMORITE OU GRANITINA EM AMBIENTES INTERNOS, COM ESPESURA DE 8 MM, INCLUSO MISTURA EM BETONEIRA, COLOCAÇÃO DAS JUNTAS, APLICAÇÃO DO PISO, 4 POLIMENTOS COM POLITRIZ, ESTUCAMENTO, SELADOR E CERA. AF_06/2022	m <sup>2</sup>															126,82		
			PALCO																	126,82	
7.3	98689	SINAPI	SOLEIRA EM GRANITO, LARGURA 15 CM; ESPESURA 2,0 CM. AF_09/2020	m																2,70	
																				1,00	1,00
																				0,90	0,90
																				0,80	0,80

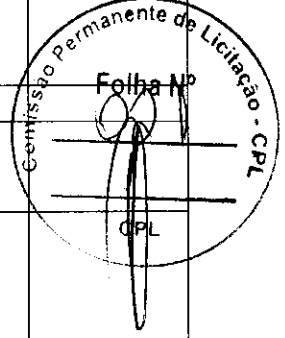

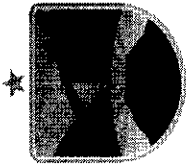

PREFEITURA DE  
**SENADOR  
LA ROCQUE**  
FAZENDO UMA GRANDE MUDANÇA

7.4	104607	SINAPI	REVESTIMENTO CERÂMICO PARA PISO COM PLACAS TIPO ESMALTADA DE DIMENSÕES 45X45 CM APLICADA EM DIAGONAL EM AMBIENTES DE ÁREA MAIOR QUE 10 M². AF_02/2023_PE	m²																21,8 2
			CAMARIM				16,41													16,4 1
			WC PNE				3,65													3,65
			WC				1,76													1,76
																				-
8			REVESTIMENTOS																	
8.1	87878	SINAPI	CHAPISCO APLICADO EM ALVENARIAS E ESTRUTURAS DE CONCRETO INTERNAS, COM COLHER DE PEDREIRO. ARGAMASSA TRAÇO 1:3 COM PREPARO MANUAL. AF_06/2014	m²																4,28
			CONSTRUÇÃO NOVA				4,28													4,28
8.2	87548	SINAPI	MASSA ÚNICA, PARA RECEBIMENTO DE PINTURA, EM ARGAMASSA TRAÇO 1:2:8, PREPARO MANUAL, APLICADA MANUALMENTE EM FACES INTERNAS DE PAREDES,	m²																30,0 9

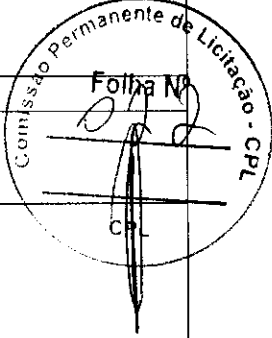



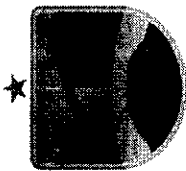

PREFEITURA DE  
**SENADOR  
LA ROCQUE**  
FAZENDO UMA CIDADE MELHOR

9.2	86931	SINAPI	AF_01/2020	UN	VASO SANITÁRIO SIFONADO COM CAIXA ACOPLADA LOUÇA BRANCA, INCLUSO ENGATE FLEXÍVEL EM PLÁSTICO BRANCO, 1/2 X 40CM - FORNECIMENTO E INSTALAÇÃO. AF_01/2020	1,00
9.3	100866	SINAPI	AF_01/2020	UN	BARRA DE APOIO RETA, EM AÇO INOX POLIDO, COMPRIMENTO 60CM, FIXADA NA PAREDE - FORNECIMENTO E INSTALAÇÃO. AF_01/2020	2,00
9.4	86942	SINAPI	AF_01/2020	UN	LAVATÓRIO LOUÇA BRANCA SUSPENSO, 29,5 X 39CM OU EQUIVALENTE; PADRÃO POPULAR, INCLUSO SIFÃO TIPO GARRAFA EM PVC, VÁLVULA E ENGATE FLEXÍVEL 30CM EM PLÁSTICO E TORNEIRA CROMADA DE MESA, PADRÃO POPULAR - FORNECIMENTO E INSTALAÇÃO. AF_01/2020	1,00
9.5	86941	SINAPI	AF_01/2020	UN	LAVATÓRIO LOUÇA BRANCA COM COLUNA, 45 X 55CM OU EQUIVALENTE; PADRÃO MÉDIO, INCLUSO SIFÃO TIPO GARRAFA, VÁLVULA E ENGATE FLEXÍVEL DE 40CM EM METAL CROMADO, COM TORNEIRA CROMADA DE MESA, PADRÃO MÉDIO	1,00

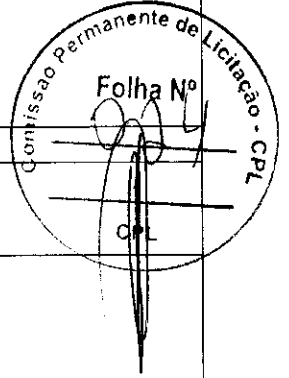



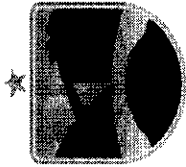

PREFEITURA DE  
**SENADOR  
LA ROCQUE**  
FAZENDO UMA CIDADE MELHOR

10.5	39390	SINAPI	LUMINARIA LED REFLETOR RETANGULAR BIVOLT, LUZ BRANCA, 30 W	UN															12,0000
10.6	00012001	SINAPI	CAIXA OCTOGONAL DE FUNDO MOVEL, EM PVC, DE 4" X 4", PARA ELETRODUTO FLEXIVEL CORRUGADO	UN															16,0000
10.7	91996	SINAPI	TOMADA MÉDIA DE EMBUTIR (1 MÓDULO), 2P+T10 A, INCLUINDO SUPPORTO E PLACA - FORNECIMENTO E INSTALAÇÃO. AF_03/2023	UN															9,0000
10.8	COMP. 259	PROPRIO	Caixa De Tomada Com tomada Para Piso À Prova D'agua - IP67 em inox - FORNECIMENTO E INSTALAÇÃO	UN															3,0000
10.9	91953	SINAPI	INTERRUPTOR SIMPLES (1 MÓDULO), 10A/250V, INCLUINDO SUPPORTO E PLACA - FORNECIMENTO E INSTALAÇÃO. AF_03/2023	UN															2,0000

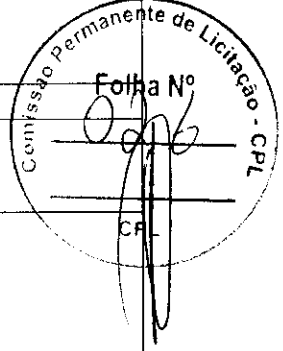



10.10	3729	ORSE	Interruptor 01 seção simples, de embutir, com placa, conjugado com tomada 2ptt, ABNT, 10A, inclusive caixa pvc 4x2	UN														2,00
10.11	91987	SINAPI	CAMPAINHA CIGARRA (1 MÓDULO), 10A/250V, INCLUINDO SUPORTE E PLACA - FORNECIMENTO E INSTALAÇÃO. AF_03/2023	UN														1,00
10.12	00001872	SINAPI	CAIXA DE PASSAGEM, EM PVC, DE 4" X 2", PARA ELETRODUTO FLEXIVEL CORRUGADO	UN														24,00
10.13	90456	SINAPI	QUEBRA EM ALVENARIA PARA INSTALAÇÃO DE CAIXA DE TOMADA (4X4 OU 4X2). AF_09/2023	UN														26,00
10.14	91925	SINAPI	CABO DE COBRE FLEXÍVEL ISOLADO, 1,5 MM², ANTI-CHAMA 0,6/1,0 KV, PARA CIRCUITOS TERMINAIS - FORNECIMENTO E INSTALAÇÃO. AF_03/2023	M														362,77



PREFEITURA DE  
**SENADOR LA ROCQUE**  
FAZENDO UMA CIDADE MELHOR

10.15	91927	SINAPI	CABO DE COBRE FLEXÍVEL ISOLADO, 2,5 MM², ANTI-CHAMA 0,6/1,0 KV, PARA CIRCUITOS TERMINAIS - FORNECIMENTO E INSTALAÇÃO. AF_03/2023	M														198,55
10.16	91931	SINAPI	CABO DE COBRE FLEXÍVEL ISOLADO, 6 MM², ANTI-CHAMA 0,6/1,0 KV, PARA CIRCUITOS TERMINAIS - FORNECIMENTO E INSTALAÇÃO. AF_03/2023	M														103,50
10.17	93653	SINAPI	DISJUNTOR MONOPOLAR TIPO DIN, CORRENTE NOMINAL DE 10A - FORNECIMENTO E INSTALAÇÃO. AF_10/2020	UN														7,00
10.18	93655	SINAPI	DISJUNTOR MONOPOLAR TIPO DIN, CORRENTE NOMINAL DE 20A - FORNECIMENTO E INSTALAÇÃO. AF_07/2025	UN														1,00
10.19	93672	SINAPI	DISJUNTOR TRIPOLAR TIPO DIN, CORRENTE NOMINAL DE 40A - FORNECIMENTO E INSTALAÇÃO. AF_07/2025	UN														1,00

Comissão Permanente de Licitação - CPL  
Folha Nº 02/04  
CPL

10.20	106027	SINAPI	DISPOSITIVO DPS 20KA-175V OU 275V - FORNECIMENTO E INSTALAÇÃO. AF_07/2025	UN														4,000
10.21	91854	SINAPI	ELETRODUTO FLEXÍVEL CORRUGADO, PVC, DN 25 MM (3/4"), PARA CIRCUITOS TERMINAIS, INSTALADO EM PAREDE - FORNECIMENTO E INSTALAÇÃO. AF_03/2023	M														154,72
10.22	91845	SINAPI	ELETRODUTO FLEXÍVEL CORRUGADO REFORÇADO, PVC, DN 25 MM (3/4"), PARA CIRCUITOS TERMINAIS, INSTALADO EM LAJE - FORNECIMENTO E INSTALAÇÃO. AF_03/2023	M														12,40
10.23	91856	SINAPI	ELETRODUTO FLEXÍVEL CORRUGADO, PVC, DN 32 MM (1"), PARA CIRCUITOS TERMINAIS, INSTALADO EM PAREDE - FORNECIMENTO E INSTALAÇÃO. AF_03/2023	M														17,35
10.24	104780	SINAPI	RASGO LINEAR MECANIZADO EM ALVENARIA, PARA ELETRODUTOS, DIÂMETROS MENORES OU IGUAIS A 40 MM. AF_09/2023	M														172,07

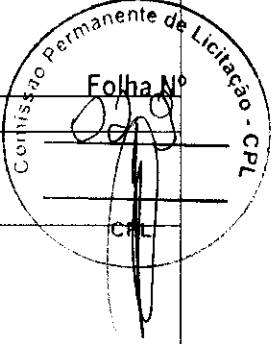

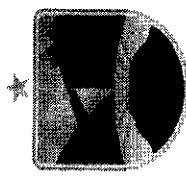

PREFEITURA DE  
**SENADOR LA ROCQUE**  
FAZENDO UMA CIDADE MELHOR

10.25	96985	SINAPI	HASTE DE ATERRAMENTO. DIÂMETRO 5/8", COM 3 METROS - FORNECIMENTO E INSTALAÇÃO. AF_08/2023	UN																3,00	
11			<b>PINTURA</b>																		
11.1	88495	SINAPI	EMASSAMENTO COM MASSA LÁTEX, APLICAÇÃO EM PAREDE, UMA DEMÃO, LIXAMENTO MANUAL. AF_04/2023	m²																	30,09
			PAREDES NOVAS																		30,09
11.2	88489	SINAPI	APLICAÇÃO MANUAL DE PINTURA COM TINTA LÁTEX ACRÍLICA EM PAREDES, DUAS DEMÃOS. AF_06/2014	m²																	276,56
			BASE PALCO																		38,34
			RAMPA																		17,34
			FACHADA CAMARIM																		47,95
			PAREDE FUNDO PALCO																		2,95

Comissão Permanente de Licitação - Cpl  
Folha Nº 030  
CPL

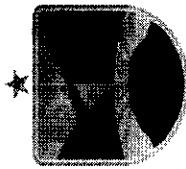

PREFEITURA DE  
**SENADOR LA ROCQUE**  
 FAZENDO UMA CIDADE MELHOR

																				24,78
11.3	102513	SINAPI	PAREDE CURVA			15,56				1,30										20,23
			PAREDE FUNDO RAMPA			24,67				2,50										61,68
			BASE PILAR							2,40										19,20
			CAMARIM			16,8				2,80										47,04
11.3	102513	SINAPI	PINTURA DE SIMBOLOS E TEXTOS COM TINTA ACRÍLICA, DEMARCAÇÃO COM FITA ADESIVA E APLICAÇÃO COM ROLO. AF_05/2021		m²	15,15				1,20										18,18
11.4	100745	SINAPI	PINTURA COM TINTA ALQUÍDICA DE ACABAMENTO (ESMALTE SINTÉTICO BRILHANTE) PULVERIZADA SOBRE SUPERFÍCIES METÁLICAS (EXCETO PERFIL) EXECUTADO EM OBRA (POR DEMÃO). AF_01/2020 PE		m²					27,88										27,88
11.5	102230	SINAPI	PINTURA TINTA DE ACABAMENTO (PIGMENTADA) ESMALTE SINTÉTICO BRILHANTE EM MADEIRA, 3 DEMÃOS. AF_01/2021		m²					11,34										11,34

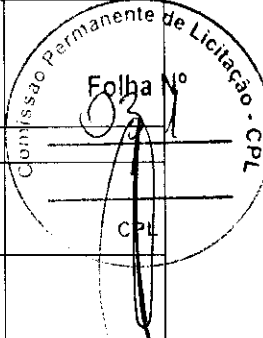

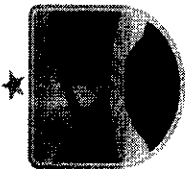

PREFEITURA DE  
**SENADOR LA ROCQUE**  
FAZENDO UMA CIDADE MELHOR

12		SERVIÇOS FINAIS										
12.1	106211	SINAPI	CORRIMÃO DUPLO FIXADO NO PISO EM AÇO GALVANIZADO DE 1.1/2" MONTANTES TUBULARES 1.1/2" ESPAÇADOS DE 1,00M, FIXADO COM CHUMBADOR MECÂNICO. AF_10/2025	m	1,68						2,000	3,36
12.2	99802	SINAPI	LIMPEZA DE PISO CERÂMICO OU PORCELANATO COM VASSOURA A SECO. AF_04/2019	m²		148,64						148,64

		Bancos	B.D.I.	Encargos Sociais			
REFORMA DA CONCHA ACÚSTICA DA PRAÇA DE EVENTOS DO MUNICÍPIO DE SENADOR LA ROCQUE - MA.		SINAPI - 01/2026 - Maranhão SBC - 02/2026 - SLS - São Luís - MA	23,0%	Não Desonerado: embutido nos preços unitário dos insumos de mão de obra, de acordo com as bases.	MÊS 01	MÊS 02	MÊS 03
Item	DESCRIÇÃO	TOTAL					
1	SERVIÇOS PRELIMINARES	3.437,70			100,00%		
2	MOVIMENTAÇÃO DE TERRA	1.796,70			3.437,70		
3	IMPERMEABILIZAÇÃO	6.508,34			100,00%		
<b>CRONOGRAMA FÍSICO FINANCEIRO</b>							

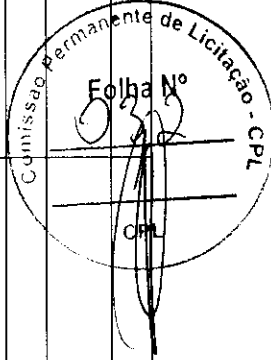

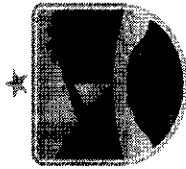

PREFEITURA DE  
**SENADOR LA ROCQUE**  
FAZENDO UMA CIDADE MELHOR

				6.508,34		
4	ESTRUTURA		3.541,18	100,00%		
			3.541,18			
5	COBERTURA		59.926,26	40,00%	60,00%	
			23.970,50		35.955,76	
6	ESQUADRIAS		188,01			100,00%
						188,01
7	PISO		21.763,63		50,00%	50,00%
					10.881,82	10.881,82
8	REVESTIMENTOS		4.650,07		30,00%	70,00%
					1.395,02	3.255,05
9	LOUÇAS, METAIS E BANCADAS		4.231,37			100,00%
						4.231,37
10	INSTALAÇÃO ELÉTRICA		15.057,98		30,00%	70,00%
					4.517,39	10.540,59
11	PINTURA		8.118,11			100,00%
						8.118,11
12	SERVIÇOS FINAIS		687,34			100,00%
						687,34
Porcentagem			100,00%	30,22%	40,61%	29,18%
Custo			129.906,69	39.254,42	52.749,99	37.902,28
Porcentagem Acumulado				30,22%	70,82%	100,00%
Custo Acumulado				39.254,42	92.004,42	129.906,69

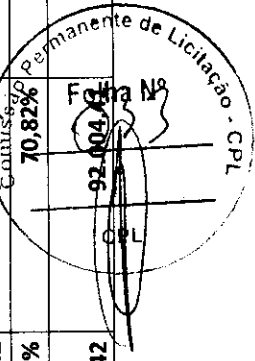



PREFEITURA DE  
**SENADOR LA ROCQUE**  
FAZENDO UMA CIDADE MELHOR

Obra		COMPOSIÇÃO DE BDI			Taxas Adotadas - %
REFORMA DA CONCHA ACÚSTICA DA PRAÇA DE EVENTOS DO MUNICÍPIO DE SENADOR LA ROCQUE - MA.					
DESCRIÇÃO	VALORES DE REFERÊNCIA - %			MÉDIO	
	MÍNIMO	MÁXIMO			
Taxa de seguros + Garantia (*)	0,80	1,00		0,80	0,80
Risco	0,97	1,27		1,27	1,27
Despesas Financeiras	0,59	1,39		1,23	1,33
Administração Central	3,00	5,50		4,00	4,00
Lucro	6,16	8,96		7,40	7,40
<b>Tributos (soma dos itens abaixo)</b>	<b>4,65</b>	<b>6,15</b>		<b>5,40</b>	<b>6,15</b>
COFINS	3,00	3,00		3,00	3,00
PIS	0,65	0,65		0,65	0,65
ISS (**)(***)	1,00	2,50		1,75	2,50
CPRB					-
<b>TOTAL</b>	<b>20,34</b>	<b>25,00</b>		<b>22,12</b>	<b>23,00</b>
Fonte da composição, valores de referência e fórmula do BDI: Acórdão 2622/2013 - TCU - Plenário					
Os valores de BDI acima foram calculados com emprego da fórmula abaixo:					
$BDI = \frac{(1 + AC + S + R + G)(1 + DF)(1 + L)}{(1 - I)} - 1 - 1$					

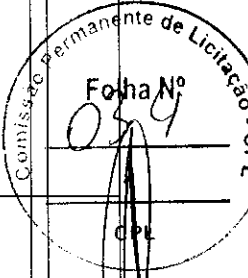



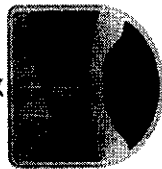

A1	INSS	0,00	0,00	20,00	20,00
A2	SESI	1,50	1,50	1,50	1,50
A3	SENAI	1,00	1,00	1,00	1,00
A4	INCRA	0,20	0,20	0,20	0,20
A5	SEBRAE	0,60	0,60	0,60	0,60
A6	Salário Educação	2,50	2,50	2,50	2,50
A7	Seguro Contra Acidentes de Trabalho	3,00	3,00	3,00	3,00
A8	FGTS	8,00	8,00	8,00	8,00
A9	SECONCI	1,00	1,00	1,00	1,00
A	Total dos Encargos Sociais Básicos	17,80	17,80	37,80	37,80
<b>GRUPO B</b>					
B1	Repouso Semanal Remunerado	17,87		17,87	NÃO INCIDE
B2	Feridos	3,95		3,95	NÃO INCIDE
B3	Auxílio-Enfermidade	0,86		0,86	0,66
B4	13º Salário	10,91		10,91	8,33
B5	Licença Paternidade	0,07		0,07	0,05
B6	Faltas Justificadas	0,73		0,73	0,56
B7	Dias de Chuva	1,49		1,49	NÃO INCIDE
B8	Auxílio Acidente de Trabalho	0,1		0,10	0,08
B9	Férias Gozadas	10,26		10,26	7,84
B10	Salário Maternidade	0,04		0,04	0,03
B	Total dos Encargos Sociais que recebem incidências de A	46,28		46,28	17,55
<b>GRUPO C</b>					
C1	Aviso Prévio Indenizado	4,52		4,52	3,46
C2	Aviso Prévio Trabalhado	0,11		0,11	0,08
C3	Férias Indenizadas	3,64		3,64	2,78
C4	Depósito Rescisão Sem Justa Causa	2,8		2,8	2,14
C5	Indenização Adicional	0,38		0,38	0,29
C	Total de Encargos Sociais que não recebem incidências de A	11,45		11,45	8,75
<b>GRUPO D</b>					
D1	Reincidência de Grupo A sobre Grupo B	8,24		3,12	6,63

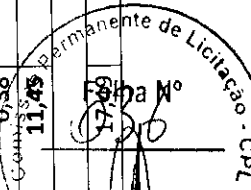

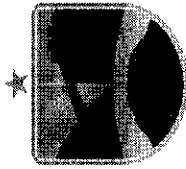

PREFEITURA DE  
**SENADOR  
LA ROCQUE**  
FAZENDO UMA CIDADE MELHOR

D2	Reincidência de Grupo A Aviso Prévio Trabalhado e Reincidência do FGTS sobre Aviso Prévio Indenizado	0,38	0,29	0,4	0,31
E	Total dos Encargos Sociais Complementares	8,62	3,41	17,89	6,94
	<b>TOTAL (A+B+C+D+E)</b>	<b>84,15%</b>	<b>47,51%</b>	<b>113,42%</b>	<b>71,04%</b>

Obra	Bancos	BDI.	Encargos Sociais	
REFORMA DA CONCHA ACÚSTICA DA PRAÇA DE EVENTOS NO MUNICÍPIO DE SENADOR LA ROCQUE - MA.	SINAPI - 01/2026 - Maranhão SBC - 02/2026 - SLS - São Luis - MA	23,0%	Não Desonerado: embutido nos preços unitário dos insumos de mão de obra, de acordo com as bases.	

Curva ABC de Serviços

Item	Código	Banco	Descrição	Und	Quant.	Valor Unit com BDI	Total	Participação	Participação Acumulada
5.1	100060	SBC	ESTRUTURA TRELICA EM AÇO PREPINTADO PARA COBERTURA(10,kg/m2)	m <sup>2</sup>	126,82	325,52	41.282,45	31,78%	31,78%
7.2	104162	SINAPI	PISO EM GRANILITE, MARMORITE OU GRANITINA EM AMBIENTES INTERNOS, COM ESPESSURA DE 8 MM, INCLUSO MISTURA EM BETONEIRA, COLOCAÇÃO DAS JUNTAS, APLICAÇÃO DO PISO, 4 POLIMENTOS COM POLITRIZ, ESTUCAMENTO, SELADOR E CERA. AF_06/2022	m <sup>2</sup>	126,82	143,42	18.188,52	14,00%	45,78%
5.3	94213	SINAPI	TELHAMENTO COM TELHA DE AÇO/ALUMÍNIO E = 0,5 MM, COM ATÉ 2 ÁGUAS, INCLUSO IÇAMENTO. AF_07/2019	m <sup>2</sup>	126,82	88,07		8,60%	54,38%

Comissão Permanente de Licitação  
Folha Nº 05  
11.169,04  
CEL

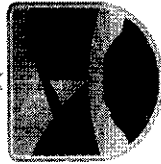

PREFEITURA DE  
**SENADOR LA ROCQUE**  
FAZENDO UMA CIDADE MELHOR

5.2	92580	SINAPI	TRAMA DE AÇO COMPOSTA POR TERÇAS PARA TELHADOS DE ATÉ 2 ÁGUAS PARA TELHA ONDULADA DE FIBROCIMENTO, METÁLICA, PLÁSTICA OU TERMOACÚSTICA, INCLUSIVE TRANSPORTE VERTICAL. AF_07/2019	m <sup>2</sup>	126,82	58,94	7.474,77	5,75%	60,13%
3.1	98547	SINAPI	IMPERMEABILIZAÇÃO DE SUPERFÍCIE COM MANTA ASFÁLTICA, DUAS CAMADAS, INCLUSIVE APLICAÇÃO DE PRIMER ASFÁLTICO. E=3MM E E=4MM.	m <sup>2</sup>	25,56	254,63	6.508,34	5,01%	65,14%
11.2	88489	SINAPI	APLICAÇÃO MANUAL DE PINTURA COM TINTA LÁTEX ACRÍLICA EM PAREDES, DUAS DEMÃO. AF_06/2014	m <sup>2</sup>	276,56	19,80	5.475,89	4,22%	69,36%
8.3	87273	SINAPI	REVESTIMENTO CERÂMICO PARA PAREDES INTERNAS COM PLACAS TIPO ESMALTADA EXTRA DE DIMENSÕES 33X45 CM APLICADAS EM AMBIENTES DE ÁREA MAIOR QUE 5 M <sup>2</sup> NA ALTURA INTEIRA DAS PAREDES. AF_06/2014	m <sup>2</sup>	37,07	93,64	3.471,23	2,67%	72,03%
1.1	103689	SINAPI	FORNECIMENTO E INSTALAÇÃO DE PLACA DE OBRA COM CHAPA GALVANIZADA E ESTRUTURA DE MADEIRA. AF_03/2022_PS	m <sup>2</sup>	6,00	572,95	3.437,70	2,65%	74,68%
10.8	COMP. 259	PROPRIO	Caixa De Tomada Com tomada Para Piso À Prova D'água - IP67 em inox - FORNECIMENTO E INSTALAÇÃO	UN	3,00	978,85	2.936,55	2,26%	76,94%
4.1	102073	SINAPI	ESCALADA EM CONCRETO ARMADO MOLDADO IN LOCO, FCK 25 MPA, COM 1 LANCE E LAJE PLANA, FÔRMA EM CHAPA DE MADEIRA COMPENSADA RESINADA. AF_11/2020	m <sup>2</sup>	0,43	4.791,69	2.060,43	1,59%	78,52%
10.21	91854	SINAPI	ELETRODUTO FLEXÍVEL CORRUGADO, PVC, DN 25 MM (3/4"), PARA CIRCUITOS TERMINAIS, INSTALADO EM PAREDE - FORNECIMENTO E INSTALAÇÃO. AF_03/2023	M	154,72	12,35	1.910,79	1,47%	79,99%
10.14	91925	SINAPI	CABO DE COBRE FLEXÍVEL ISOLADO, 1,5 MM <sup>2</sup> , ANTI-CHAMA 0,6/1,0 KV, PARA CIRCUITOS TERMINAIS - FORNECIMENTO E INSTALAÇÃO. AF_03/2023	M	362,77	5,06	1.835,62	1,41%	81,41%

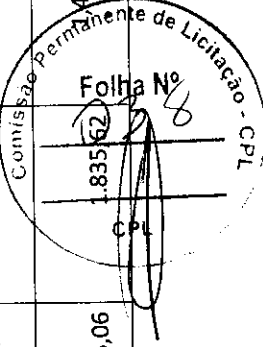

7.4	104607	SINAPI	REVESTIMENTO CERÂMICO PARA PISO COM PLACAS TIPO ESMALTADA DE DIMENSÕES 45X45 CM APLICADA EM DIAGONAL EM AMBIENTES DE ÁREA MAIOR QUE 10 M². AF_02/2023_PE	m²	21,82	83,44	1.820,66	1,40%	82,81%
2.1	94319	SINAPI	ATERRO MANUAL DE VALAS COM SOLO ARGILO-ARENOSO. AF_08/2023	m³	18,20	98,72	1.796,70	1,38%	84,19%
10.16	91931	SINAPI	CABO DE COBRE FLEXÍVEL ISOLADO, 6 MM², ANTI-CHAMA 0,6/1,0 KV, PARA CIRCUITOS TERMINAIS - FORNECIMENTO E INSTALAÇÃO. AF_03/2023	M	103,50	14,38	1.488,33	1,15%	85,34%
7.1	87767	SINAPI	CONTRAPISO EM ARGAMASSA TRAÇO 1:4 (CIMENTO E AREIA), PREPARO MANUAL, APLICADO EM ÁREAS MOLHADAS SOBRE IMPERMEABILIZAÇÃO, ACABAMENTO NÃO REFORÇADO, ESPESSURA 4CM. AF_07/2021	m²	15,17	89,58	1.358,93	1,05%	86,38%
10.15	91927	SINAPI	CABO DE COBRE FLEXÍVEL ISOLADO, 2,5 MM², ANTI-CHAMA 0,6/1,0 KV, PARA CIRCUITOS TERMINAIS - FORNECIMENTO E INSTALAÇÃO. AF_03/2023	M	198,55	6,84	1.358,08	1,05%	87,43%
9.5	86941	SINAPI	LAVATÓRIO LOUÇA BRANCA COM COLUNA, 45 X 55CM OU EQUIVALENTE, PADRÃO MÉDIO, INCLUSO SIFÃO TIPO GARRAFA, VÁLVULA E ENGATE FLEXÍVEL DE 40CM EM METAL CROMADO, COM TORNEIRA CROMADA DE MESA, PADRÃO MÉDIO - FORNECIMENTO E INSTALAÇÃO. AF_01/2020	UN	1,00	1.272,21	1.272,21	0,98%	88,41%
10.24	104780	SINAPI	RASGO LINEAR MECANIZADO EM ALVENARIA, PARA ELETRODUTOS, DIÂMETROS MENORES OU IGUAIS A 40 MM. AF_09/2023	M	172,07	7,37	1.268,16	0,98%	89,38%
8.2	87548	SINAPI	MASSA ÚNICA, PARA RECEBIMENTO DE PINTURA, EM ARGAMASSA TRAÇO 1:2:8, PREPARO MANUAL, APLICADA MANUALMENTE EM FACES INTERNAS DE PAREDES, ESPESSURA DE 10MM, COM EXECUÇÃO DE TALISCAS. AF_06/2014	m²	30,09	38,22	1.150,04	0,89%	90,27%
10.3	60118	SBC	ARANDELA EXTERNA FACHO DUPLO POLICARBONATO BRANCO BIVOLT+LAM	UN	9,00	116,87	1.051,83	0,91%	91,08%

Comissão Permanente de Licitação - CdL

10/05/2023

10/05/2023

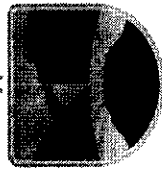

PREFEITURA DE  
**SENADOR LA ROCQUE**  
FAZENDO UMA GRANDE MELHORIA

9.1	95471	SINAPI	VASO SANITÁRIO SIFONADO CONVENCIONAL PARA PCD SEM FURO FRONTAL COM LOUÇA BRANCA SEM ASSENTO - FORNECIMENTO E INSTALAÇÃO. AF_01/2020	UN	1,00	1.037,86	1.037,86	1.037,86	0,80%	91,88%
11.3	102513	SINAPI	PINTURA DE SÍMBOLOS E TEXTOS COM TINTA ACRÍLICA, DEMARCAÇÃO COM FITA ADESIVA E APLICAÇÃO COM ROLO. AF_05/2021	m²	15,15	66,86	1.012,93	1.012,93	0,78%	92,66%
4.2	89480	SINAPI	ALVENARIA DE BLOCOS DE CONCRETO ESTRUTURAL 14X19X29 CM (ESPESSURA 14 CM). FBK = 14 MPA, UTILIZANDO COLHER DE PEDREIRO. AF_10/2022	m²	4,28	207,28	887,16	887,16	0,68%	93,34%
9.3	100866	SINAPI	BARRA DE APOIO RETA, EM AÇO INOX POLIDO, COMPRIMENTO 60CM, FIXADA NA PAREDE - FORNECIMENTO E INSTALAÇÃO. AF_03/2020	UN	2,00	432,64	865,28	865,28	0,67%	94,01%
11.4	100745	SINAPI	PINTURA COM TINTA ALQUÍDICA DE ACABAMENTO (ESMALTE SINTÉTICO BRILHANTE) PULVERIZADA SOBRE SUPERFÍCIES METÁLICAS (EXCETO PERFIL) EXECUTADO EM OBRA (POR DEMÃO). AF_01/2020 - PE	m²	27,88	30,73	856,75	856,75	0,66%	94,67%
9.2	86931	SINAPI	VASO SANITÁRIO SIFONADO COM CAIXA ACOPLADA LOUÇA BRANCA, INCLUSO ENGATE FLEXÍVEL EM PLÁSTICO BRANCO, 1/2 X 40CM - FORNECIMENTO E INSTALAÇÃO. AF_01/2020	UN	1,00	671,95	671,95	671,95	0,52%	95,18%
12.1	106211	SINAPI	CORRIMÃO DUPLO FIXADO NO PISO EM AÇO GALVANIZADO DE 1.1/2", MONTANTES TUBULARES 1.1/2" ESPAÇADOS DE 1.00M, FIXADO COM CHUMBADOR MECÂNICO. AF_10/2025	m	1,68	353,39	593,70	593,70	0,46%	95,64%
10.1	101875	SINAPI	QUADRO DE DISTRIBUIÇÃO DE ENERGIA EM CHAPA DE AÇO GALVANIZADO, DE EMBUTIR, COM BARRAMENTO TRIFÁSICO, PARA 12 DISJUNTORES DIN 100A - FORNECIMENTO E INSTALAÇÃO. AF_10/2020	UN	1,00	476,98	476,98	476,98	0,37%	96,01%
11.1	88495	SINAPI	EMASSAMENTO COM MASSA LÁTEX, APLICAÇÃO EM PAREDE, UMA DEMÃO, LIXAMENTO MANUAL. AF_04/2023	m²	30,09	14,24	428,78	428,78	0,33%	96,34%
7.3	98689	SINAPI	SOLEIRA EM GRANITO, LARGURA 15 CM, ESPESSURA	m					0,36%	96,64%

Comissão Permanente de Licitação - TDC  
Folha Nº 050  
0428,78

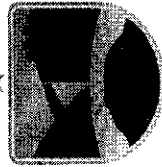

		2,0 CM. AF_09/2020	2,70	146,49	395,52		
4.4	89994	SINAPI GRAUTEAMENTO DE CINTA INTERMEDIÁRIA OU DE CONTRAVERGA EM ALVENARIA ESTRUTURAL. AF_09/2021	m³	0,30	1.299,11	0,30%	96,94%
10.7	91996	SINAPI TOMADA MÉDIA DE EMBUTIR (1 MÓDULO), 2P+T 10 A, INCLUINDO SUPORTE E PLACA - FORNECIMENTO E INSTALAÇÃO. AF_03/2023	UN	9,00	42,77	0,30%	97,24%
9.4	86942	SINAPI LAVATÓRIO LOUÇA BRANCA SUSPENSO, 29,5 X 39CM OU EQUIVALENTE, PADRÃO POPULAR, INCLUSO SIFÃO TIPO GARRAFA EM PVC, VÁLVULA E ENGATE FLEXÍVEL 30CM EM PLÁSTICO E TORNEIRA CROMADA DE MESA, PADRÃO POPULAR - FORNECIMENTO E INSTALAÇÃO. AF_01/2020	UN	1,00	384,07	0,30%	97,53%
11.5	102230	SINAPI PINTURA TINTA DE ACABAMENTO (PIGMENTADA) ESMALTE SINTÉTICO BRILHANTE EM MADEIRA, 3 DEMÃOS. AF_01/2021	m²	11,34	30,34	0,26%	97,80%
10.5	39390	SINAPI LUMINARIA LED REFLETOR RETANGULAR BIVOLT, LUZ BRANCA, 30 W	0	12,00	28,28	0,26%	98,06%
10.20	106027	SINAPI DISPOSITIVO DPS 20KA-175V OU 275V - FORNECIMENTO E INSTALAÇÃO. AF_07/2025	UN	4,00	81,75	0,25%	98,31%
10.25	96985	SINAPI HASTE DE ATERRAMENTO, DIÂMETRO 5/8", COM 3 METROS - FORNECIMENTO E INSTALAÇÃO. AF_08/2023	UN	3,00	93,41	0,22%	98,53%
10.23	91856	SINAPI ELETRODUTO FLEXÍVEL CORRUGADO, PVC, DN 32 MM (1"), PARA CIRCUITOS TERMINAIS, INSTALADO EM PAREDE - FORNECIMENTO E INSTALAÇÃO. AF_03/2023	M	17,35	15,97	0,21%	98,74%
4.3	89998	SINAPI ARMAÇÃO DE CINTA DE ALVENARIA ESTRUTURAL; DIÂMETRO DE 10,0 MM. AF_09/2021	kg	17,62	11,57	0,16%	98,90%
6.1	102179	SINAPI INSTALAÇÃO DE VIDRO TEMPERADO, E = 6 MM, ENCAIXADO EM PERFIL U. AF_11/2025	m²	0,48	391,69	0,14%	99,04%
10.13	90456	SINAPI QUEBRA EM ALVENARIA PARA INSTALAÇÃO DE CAIXA DE TOMADA (4X4 OU 4X2). AF_09/2023	UN	26,00	6,72	0,13%	99,18%

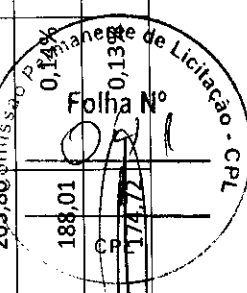



P R E F E I T U R A D E  
**SENADOR LA ROCQUE**  
FAZENDO UMA CIDADE MELHOR

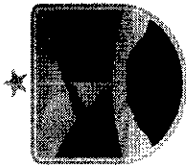

10.22	91845	SINAPI	ELETRODUTO FLEXÍVEL CORRUGADO REFORÇADO, PVC, DN 25 MM (3/4"), PARA CIRCUITOS TERMINAIS, INSTALADO EM LAJE - FORNECIMENTO E INSTALAÇÃO. AF_03/2023	M	12,40	10,76	133,42	0,10%	99,28%
10.6	00012001	SINAPI	CAIXA OCTOGONAL DE FUNDO MOVEL, EM PVC, DE 4" X 4", PARA ELETRODUTO FLEXÍVEL CORRUGADO	UN	16,00	7,97	127,52	0,10%	99,38%
10.2	103788	SINAPI	LUMINÁRIA TIPO PLAFON QUADRADA, DE EMBUTIR, COM LED DE 24 W - FORNECIMENTO E INSTALAÇÃO. AF_09/2024	UN	4,00	28,45	113,80	0,09%	99,46%
10.19	93672	SINAPI	DISJUNTOR TRIPOLAR TIPO DIN, CORRENTE NOMINAL DE 40A - FORNECIMENTO E INSTALAÇÃO. AF_07/2025	UN	1,00	97,03	97,03	0,07%	99,54%
12.2	99802	SINAPI	LIMPEZA DE PISO CERÂMICO OU PORCELANATO COM VASSOURA A SECO. AF_04/2019	m²	148,64	0,63	93,64	0,07%	99,61%
10.17	93653	SINAPI	DISJUNTOR MONOPOLAR TIPO DIN, CORRENTE NOMINAL DE 10A - FORNECIMENTO E INSTALAÇÃO. AF_10/2020	UN	7,00	13,17	92,19	0,07%	99,68%
10.10	3729	ORSE	Interruptor 01 seção simples, de embutir, com placa, conjugado com tomada 2p+t, ABNT, 10A, inclusive caixa pvc 4x2	UN	2,00	42,32	84,64	0,07%	99,75%
10.4	101632	SINAPI	RELÉ FOTOELÉTRICO PARA COMANDO DE ILUMINAÇÃO EXTERNA 1000 W - FORNECIMENTO E INSTALAÇÃO. AF_02/2025	UN	2,00	40,44	80,88	0,06%	99,81%
10.12	00001872	SINAPI	CAIXA DE PASSAGEM, EM PVC, DE 4" X 2", PARA ELETRODUTO FLEXÍVEL CORRUGADO	UN	24,00	3,09	74,16	0,06%	99,87%
10.9	91953	SINAPI	INTERRUPTOR SIMPLES (1 MÓDULO), 10A/250V, INCLUINDO SUPORTE E PLACA - FORNECIMENTO E INSTALAÇÃO. AF_03/2023	UN	2,00	36,22	72,44	0,06%	99,92%
10.11	91987	SINAPI	CAMPAINHA CIGARRA (1 MÓDULO), 10A/250V, INCLUINDO SUPORTE E PLACA - FORNECIMENTO E INSTALAÇÃO. AF_03/2023	UN	1,00	57,91	57,91	0,04%	99,97%
8.1	87878	SINAPI	CHAPISCO APLICADO EM ALVENARIAS E ESTRUTURAS DE CONCRETO INTERNAS, COM COLHER DE PEDREIRO. ARGAMASSA TRACO 1:3 COM PREPARO MANUAL	m²	4,28	6,73	38,80	0,02%	99,99%

Comissão Permanente de Licitação - CdL  
Ofício Nº 001/2025  
38880

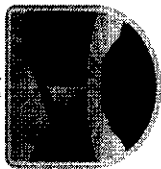

PREFEITURA DE  
**SENADOR LA ROCQUE**  
VALENDO UMA CIDADE MELHOR

10.18	93655	SINAPI	AF_06/2014									
			DISJUNTOR MONOPOLAR TIPO DIN, CORRENTE NOMINAL DE 20A - FORNECIMENTO E INSTALAÇÃO. AF_07/2025	UN	1,00	14,33	14,33	0,01%	100,00%			
							129.906,69					

SENADOR LA ROCQUE/MA, 13 DE MARÇO DE 2026

*Brenda Gabriela M. Chaves*  
Brenda Gabriela M. Chaves  
Engenheira Civil  
CREA 6042-AP/MA

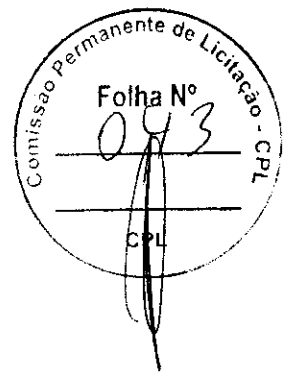

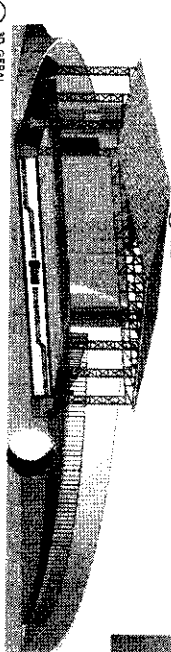
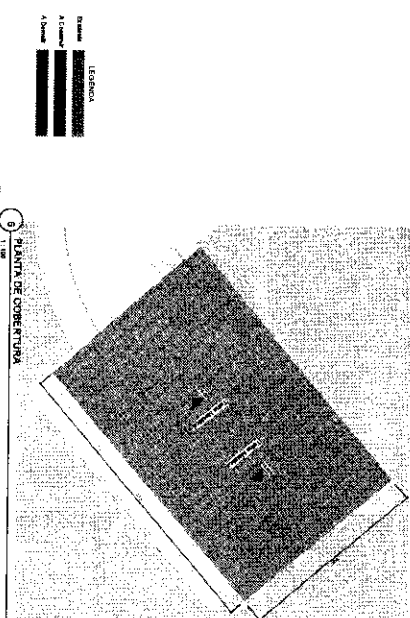
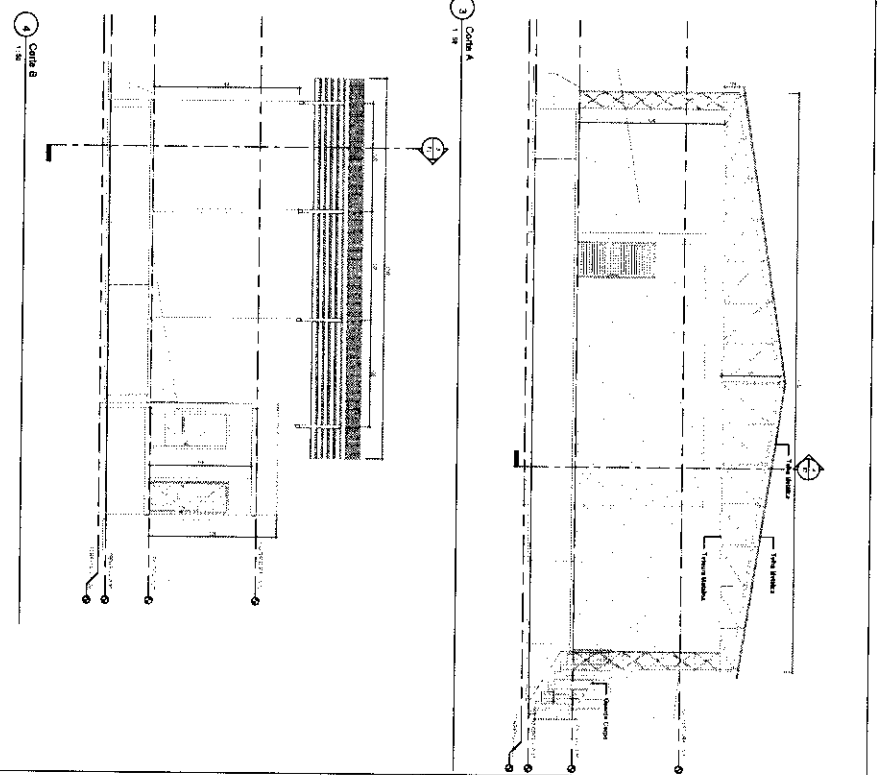
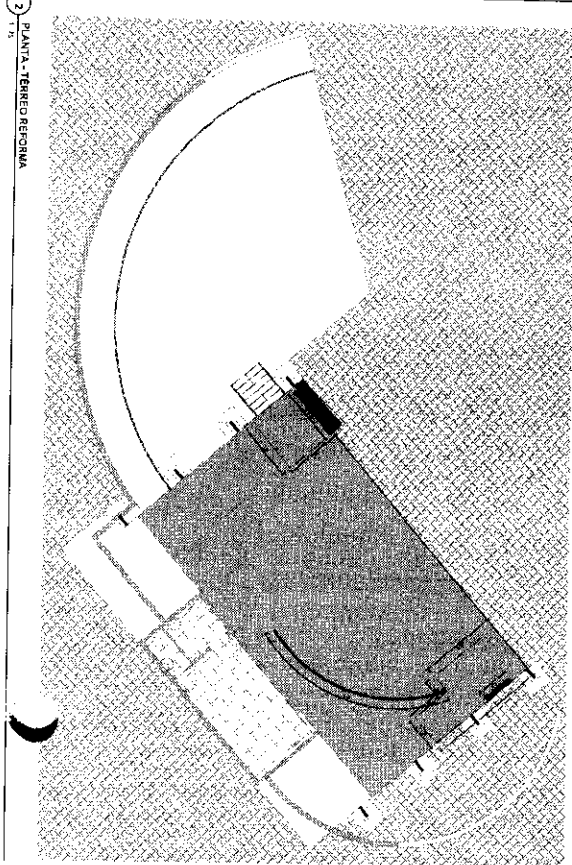
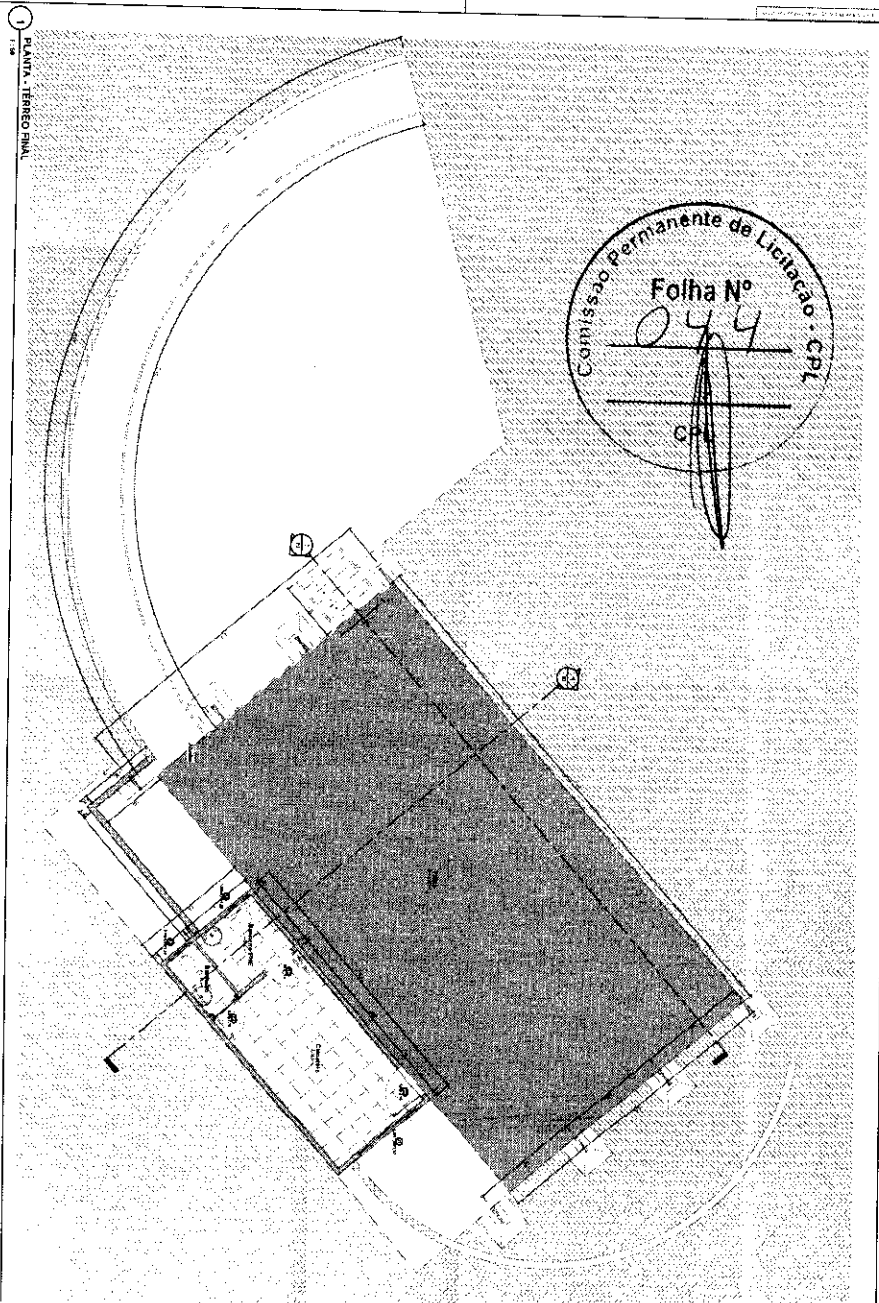

<b>ARQUITETÓNICO</b>	
Obrer Pública	
REPUBLICA MUNICIPAL DE GUAYAMA LA MOBILE	
8, Terminal Plaza, 100, San Juan, P.R. 00901-0000	
Proyecto: 044-2003-0000	
Plan No. 044-2003-0000	
Praga de Eventos Municipales	
Escuela de Arquitectura	

**SIMBOLÓGIA ELÉTRICA**

- 1-1) Símbolo para o ponto de ligação de um novo equipamento.
- 1-2) Símbolo para o ponto de ligação de um equipamento existente.
- 1-3) Símbolo para o ponto de ligação de um equipamento a ser substituído.
- 1-4) Símbolo para o ponto de ligação de um equipamento a ser removido.
- 1-5) Símbolo para o ponto de ligação de um equipamento a ser adicionado.
- 1-6) Símbolo para o ponto de ligação de um equipamento a ser removido e substituído.
- 1-7) Símbolo para o ponto de ligação de um equipamento a ser removido e adicionado.
- 1-8) Símbolo para o ponto de ligação de um equipamento a ser removido e substituído e adicionado.
- 1-9) Símbolo para o ponto de ligação de um equipamento a ser removido e substituído e adicionado e removido.
- 1-10) Símbolo para o ponto de ligação de um equipamento a ser removido e substituído e adicionado e removido e adicionado.
- 1-11) Símbolo para o ponto de ligação de um equipamento a ser removido e substituído e adicionado e removido e adicionado e removido.
- 1-12) Símbolo para o ponto de ligação de um equipamento a ser removido e substituído e adicionado e removido e adicionado e removido e adicionado.
- 1-13) Símbolo para o ponto de ligação de um equipamento a ser removido e substituído e adicionado e removido e adicionado e removido e adicionado e removido.
- 1-14) Símbolo para o ponto de ligação de um equipamento a ser removido e substituído e adicionado e removido e adicionado e removido e adicionado e removido e adicionado.
- 1-15) Símbolo para o ponto de ligação de um equipamento a ser removido e substituído e adicionado e removido e adicionado e removido e adicionado e removido e adicionado e removido.
- 1-16) Símbolo para o ponto de ligação de um equipamento a ser removido e substituído e adicionado e removido e adicionado e removido e adicionado e removido e adicionado e removido e adicionado.
- 1-17) Símbolo para o ponto de ligação de um equipamento a ser removido e substituído e adicionado e removido e adicionado e removido e adicionado e removido e adicionado e removido e adicionado e removido.
- 1-18) Símbolo para o ponto de ligação de um equipamento a ser removido e substituído e adicionado e removido e adicionado e removido e adicionado e removido e adicionado e removido e adicionado e removido e adicionado.
- 1-19) Símbolo para o ponto de ligação de um equipamento a ser removido e substituído e adicionado e removido e adicionado e removido e adicionado e removido e adicionado e removido e adicionado e removido e adicionado e removido.
- 1-20) Símbolo para o ponto de ligação de um equipamento a ser removido e substituído e adicionado e removido e adicionado e removido e adicionado e removido e adicionado e removido e adicionado e removido e adicionado e removido e adicionado.

**LEGENDA DE ELETRODUTOS**

Descrição	Profilo	Comprimento (m)	Quantidade (unidades)
Condutor de Alumínio (C.A.)	110 mm <sup>2</sup>	1500	1
Condutor de Alumínio (C.A.)	95 mm <sup>2</sup>	1200	1
Condutor de Alumínio (C.A.)	70 mm <sup>2</sup>	800	1
Condutor de Alumínio (C.A.)	50 mm <sup>2</sup>	600	1
Condutor de Alumínio (C.A.)	35 mm <sup>2</sup>	400	1
Condutor de Alumínio (C.A.)	25 mm <sup>2</sup>	300	1
Condutor de Alumínio (C.A.)	16 mm <sup>2</sup>	200	1
Condutor de Alumínio (C.A.)	10 mm <sup>2</sup>	150	1
Condutor de Alumínio (C.A.)	6 mm <sup>2</sup>	100	1
Condutor de Alumínio (C.A.)	4 mm <sup>2</sup>	50	1
Condutor de Alumínio (C.A.)	2,5 mm <sup>2</sup>	30	1
Condutor de Alumínio (C.A.)	1,5 mm <sup>2</sup>	15	1
Condutor de Alumínio (C.A.)	0,75 mm <sup>2</sup>	7,5	1
Condutor de Alumínio (C.A.)	0,5 mm <sup>2</sup>	5	1
Condutor de Alumínio (C.A.)	0,25 mm <sup>2</sup>	2,5	1
Condutor de Alumínio (C.A.)	0,15 mm <sup>2</sup>	1,5	1
Condutor de Alumínio (C.A.)	0,1 mm <sup>2</sup>	1	1
Condutor de Alumínio (C.A.)	0,075 mm <sup>2</sup>	0,75	1
Condutor de Alumínio (C.A.)	0,05 mm <sup>2</sup>	0,5	1
Condutor de Alumínio (C.A.)	0,025 mm <sup>2</sup>	0,25	1
Condutor de Alumínio (C.A.)	0,015 mm <sup>2</sup>	0,15	1
Condutor de Alumínio (C.A.)	0,01 mm <sup>2</sup>	0,1	1
Condutor de Alumínio (C.A.)	0,0075 mm <sup>2</sup>	0,075	1
Condutor de Alumínio (C.A.)	0,005 mm <sup>2</sup>	0,05	1
Condutor de Alumínio (C.A.)	0,0025 mm <sup>2</sup>	0,025	1
Condutor de Alumínio (C.A.)	0,0015 mm <sup>2</sup>	0,015	1
Condutor de Alumínio (C.A.)	0,001 mm <sup>2</sup>	0,01	1
Condutor de Alumínio (C.A.)	0,00075 mm <sup>2</sup>	0,0075	1
Condutor de Alumínio (C.A.)	0,0005 mm <sup>2</sup>	0,005	1
Condutor de Alumínio (C.A.)	0,00025 mm <sup>2</sup>	0,0025	1
Condutor de Alumínio (C.A.)	0,00015 mm <sup>2</sup>	0,0015	1
Condutor de Alumínio (C.A.)	0,0001 mm <sup>2</sup>	0,001	1

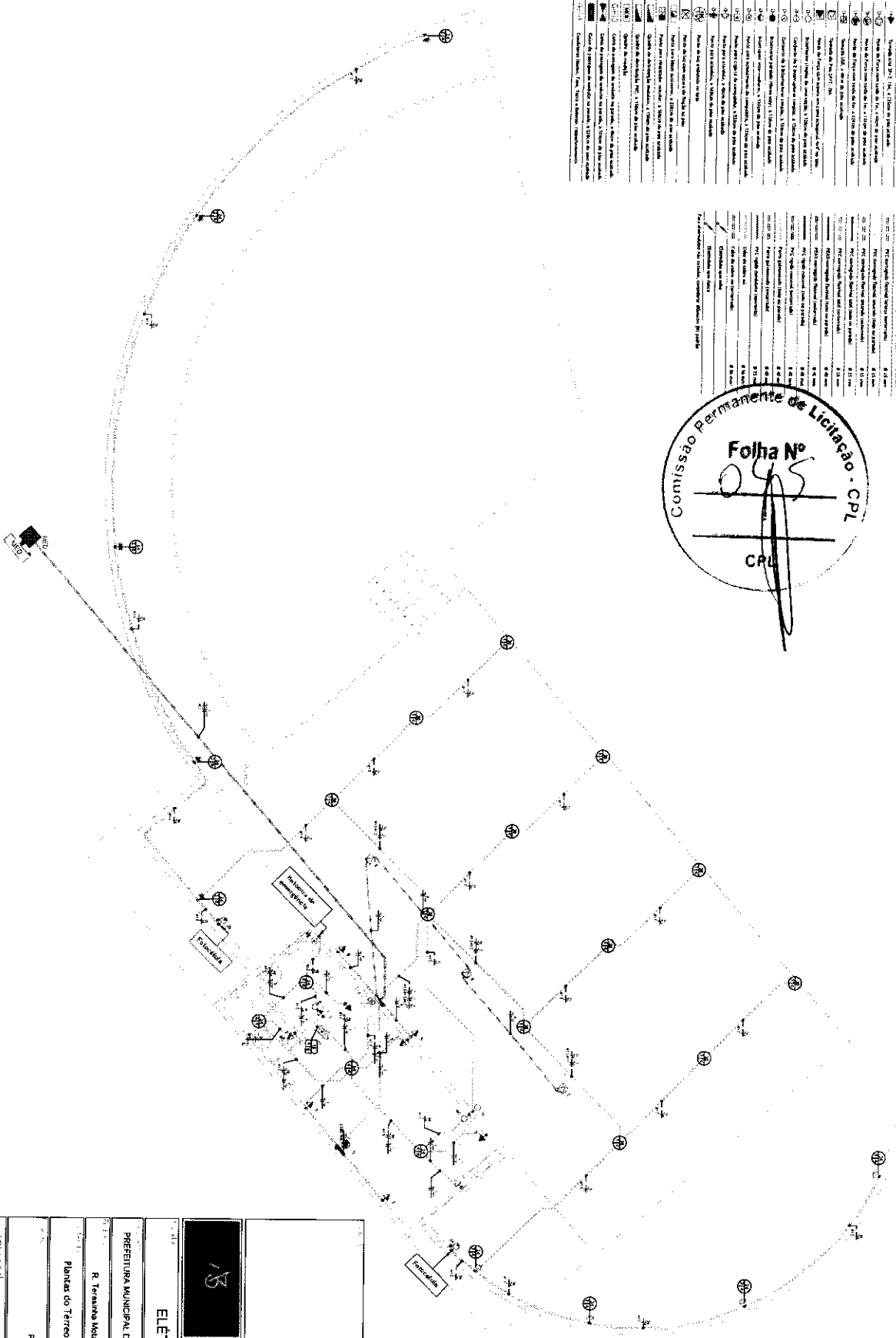
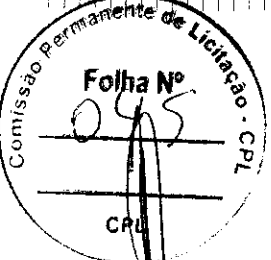

**MOD. PLANTA ELÉTRICA - TERREO**

Escala: 1:25

**ARQUITETÔNICO**

**ELETRICO**

PREFEITURA MUNICIPAL DE SENADOR LA ROQUE - MA

R. Teófilo Neta, 185 SENADOR LA ROQUE - MA

Planta do Terreno

Praga de Escolas Municipais

 Arquiteta Responsável CLAYFRANCA	

Plano de QD  
 POT. GERADO: 4.425 VA  
 POT. TOTAL FASE R: 1.115 VA  
 POT. TOTAL FASE S: 2.850 VA  
 POT. TOTAL FASE T: 2.850 VA

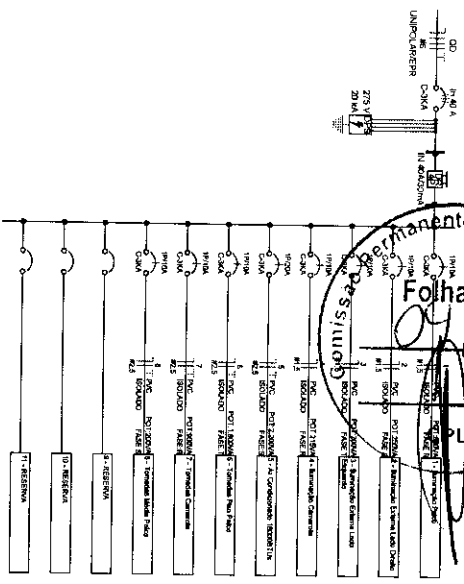
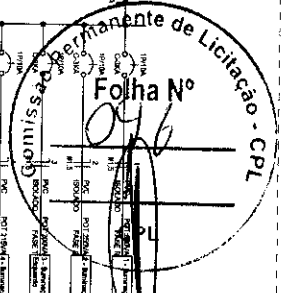

**Diagrama Unifilar - QD**

Escala 1:50

Projeto de Engenharia de Eletricidade  
 Distribuição de Energia Elétrica  
 Diagramas de Projeto

Nome do Projeto	Projeto de Engenharia de Eletricidade
Localização	São José do Bonifácio - MA
Objetivo	Projeto de Engenharia de Eletricidade
Autores	Eng.º [Nome]
Revisão	1.0
Descrição	Projeto de Engenharia de Eletricidade
Observações	
Assinatura	
Data	

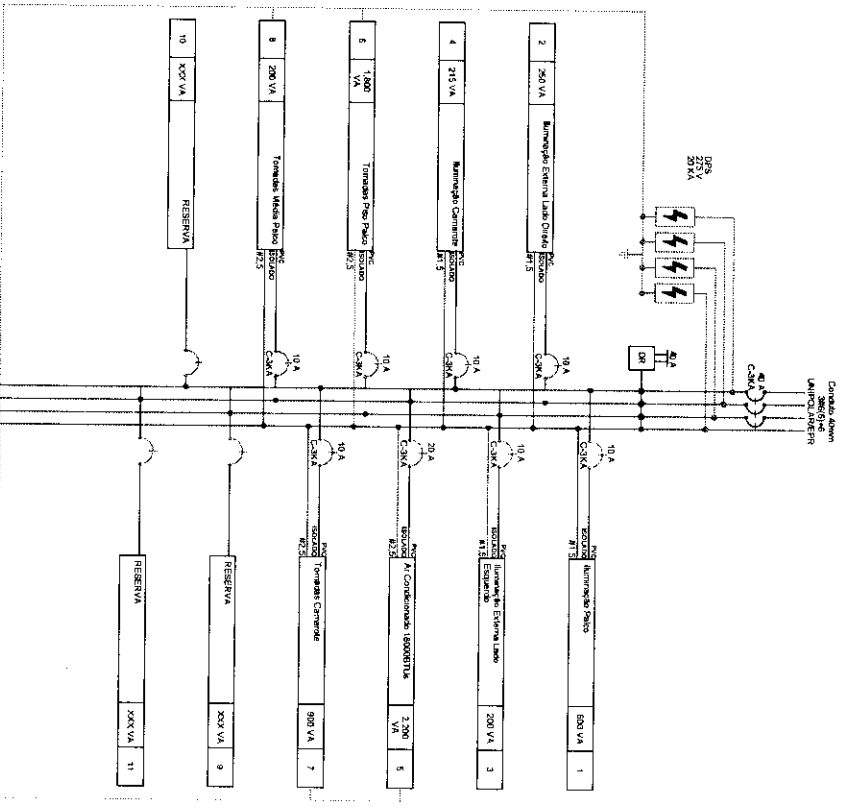

**Diagrama Multifilar - QD**

Escala 1:50

Projeto de Engenharia de Eletricidade  
 Distribuição de Energia Elétrica  
 Diagramas de Projeto

Sigla de Cabo (mm²)	Tipo de Cabo	Quantidade	Condutor	Comprimento (m)	Comprimento (m) (comprimento)
1.5	Bundado PVC	7.46	Fase A	33.55	46.32
1.5	Bundado PVC	7.46	Fase B	33.55	46.32
1.5	Bundado PVC	7.46	Fase C	33.55	46.32
1.5	Bundado PVC	7.46	Neutro	16.54	51.13
1.5	Bundado PVC	7.46	Terra	30.55	51.13
2.5	Bundado PVC	1.73	Fase A	33.55	39.84
2.5	Bundado PVC	1.73	Fase B	33.55	39.84
2.5	Bundado PVC	1.73	Fase C	33.55	39.84
2.5	Bundado PVC	1.73	Neutro	16.54	46.18
2.5	Bundado PVC	1.73	Terra	30.55	46.18
4.0	Bundado PVC	1.73	Fase A	17.25	20.70
4.0	Bundado PVC	1.73	Fase B	17.25	20.70
4.0	Bundado PVC	1.73	Fase C	17.25	20.70
4.0	Bundado PVC	1.73	Neutro	17.25	20.70
4.0	Bundado PVC	1.73	Terra	17.25	20.70

**Lista de Materiais - Equipamentos**

Quantidade	Descrição	Unidade
1	Disjuntor 427	Unidade
4	Placa de Luz	Unidade
12	Fio de Luz	Unidade

**Quantidade de Fiação de Proteção - QD**

Quantidade	Descrição	Unidade
1	Disjuntor	Unidade
1	Placa de Luz	Unidade
12	Fio de Luz	Unidade

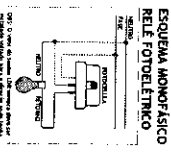

**Esquema - Fotocélula Monofásica**

Escala 1:10

**ARQUITETÔNICO**

PREFETURA MUNICIPAL DE SEMADOR LA ROQUE - MA

R. Treze de Maio, 145

SEMADOR LA ROQUE - MA

Quantitativos, Diagramas e Detalhes

Faixa de Serviço Municipal

Quantidade	Descrição	Unidade
1	Disjuntor	Unidade
1	Placa de Luz	Unidade
12	Fio de Luz	Unidade

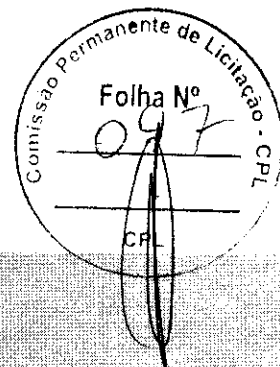
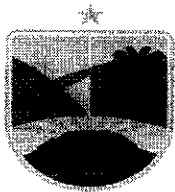

## ESTUDO TÉCNICO PRELIMINAR – ETP



Unidade Requisitante  
Secretaria Municipal de Infraestrutura CNPJ: 01.598.970/0001-01



Alinhamento com o Planejamento Anual  
A necessidade objeto está presente no estudo do plano de contratações anual da Organização.

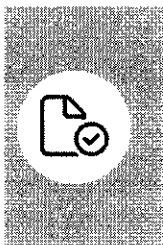

Problema Resumido  
O problema é a necessidade de contratar uma empresa especializada para reformar da CONCHA ACÚSTICA DA PRAÇA DE EVENTOS, o que exige um processo de licitação pública com base na Lei de Licitações e Contratos Administrativos (Lei nº 14.133/2021), a qual exige a observância de critérios técnicos e econômicos para garantir a igualdade de condições a todos os concorrentes e assegurar a qualidade e a duração do serviço. .

Em atendimento ao inciso I do art. 18 da Lei 14.133/2021, o presente instrumento caracteriza a primeira etapa do planejamento do processo de contratação e busca atender o interesse público envolvido e buscar a melhor solução para atendimento da necessidade aqui descrita.



### DESCRIÇÃO DA NECESSIDADE

O presente documento tem por finalidade apresentar a justificativa para a elaboração do Estudo Técnico Preliminar (ETP) referente à contratação de serviços de engenharia para a reforma da Concha Acústica da Praça de Eventos do Município de Senador La Rocque – MA. Esta justificativa atende à exigência legal contida no art. 18, §1º, inciso VI, da Lei nº 14.133/2021, que estabelece a necessidade de fundamentar a decisão de realizar a contratação, demonstrando a sua pertinência e os benefícios esperados para a administração pública e para a coletividade;

A necessidade se justifica para da reforma da Concha Acústica é uma medida inadiável e de caráter urgente se baseia na necessidade de garantir segurança, melhorar a infraestrutura, e motivada pela necessidade de corrigir as e melhora algumas irregularidades elétricas e estruturais que culminaram no incidente, que representam risco iminente à segurança da população. A adequação às normas técnicas, em especial à NR-10, é fundamental para garantir um ambiente seguro para eventos e atividades culturais, bem como para os trabalhadores que atuam no local.

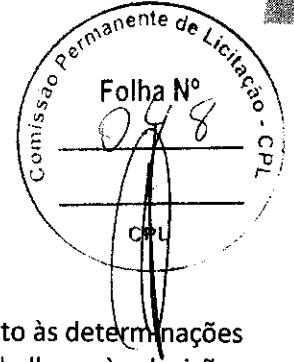
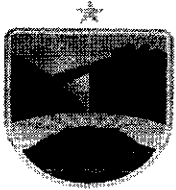

A intervenção visa não apenas a prevenção de novos acidentes, mas também o atendimento às determinações expressas do Ministério Público do Estado do Maranhão, do Ministério Público do Trabalho e às decisões judiciais, que exigem a imediata regularização do espaço. A não realização da reforma implicaria na manutenção de um ambiente de risco, na desobediência a ordens judiciais e administrativas, e na impossibilidade de utilização da Praça de Eventos para fins públicos, privando a comunidade de um importante espaço de lazer e cultura. Os benefícios esperados incluem a restauração da segurança pública, a retomada do uso pleno da praça e a conformidade legal do patrimônio municipal.

A reforma da Concha Acústica é tecnicamente viável, uma vez que se trata de intervenções pontuais e específicas, focadas na modernização e adequação das instalações elétricas, na recuperação da estrutura acústica e na implementação de medidas de segurança. O projeto contemplará a substituição de toda a fiação elétrica, instalação de dispositivos de proteção, aterramento adequado, e revisão da estrutura física para garantir a estabilidade e a funcionalidade do espaço.

Diante do exposto, ratifica-se a inquestionável necessidade e urgência da contratação de serviços de engenharia para a reforma da Concha Acústica da Praça de Eventos do Município de Senador La Rocque – MA. A presente justificativa, elaborada em conformidade com a Lei nº 14.133/2021, visa embasar o Estudo Técnico Preliminar e o subsequente processo licitatório, garantindo a segurança da população, o cumprimento das determinações legais e a plena utilização de um equipamento público essencial. Solicita-se, portanto, o prosseguimento das etapas de planejamento e execução da licitação.



## REQUISITOS DA FUTURA CONTRATAÇÃO

Os serviços serão prestados por empresa especializada no ramo, devidamente regulamentada e autorizada pelos órgãos competentes, em conformidade com a legislação vigente e padrões de sustentabilidade exigidos nesse instrumento.

Para a presente contratação será elaborado Projeto Básico com os elementos necessários e suficientes, com nível de precisão adequado para definir e dimensionar a obra, que assegure a viabilidade técnica e o adequado tratamento do impacto ambiental do empreendimento, de modo a possibilitar a avaliação do custo da obra e a definição dos métodos e do prazo de execução.

Requisitos técnicos da contratação:

- Definição do local de execução dos serviços, a saber: endereço indicado no Objeto deste documento;
- Definição dos serviços a serem executados, dos materiais a serem aplicados e/ou substituídos, de acordo com as determinações dos projetos, dos memoriais descritivos e das especificações técnicas, a serem atendidas pela Contratada;
- Definição da metodologia executiva a ser adotada, de acordo com as normas técnicas vigentes e recomendações dos fabricantes;
- Definição do orçamento e do prazo de execução da obra, com detalhamento de marcos intermediários e finais das etapas, definidos no cronograma físico-financeiro da obra;
- Empresa de engenharia para execução de serviços de construção e instalação de estruturas metálicas pré-fabricadas. Conforme quantitativos previstos nos projetos.

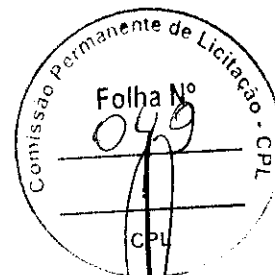
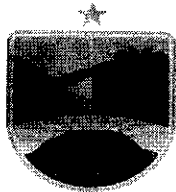

- f) Certidão de registro/quitação da contratada junto ao CREA / CAU, da qual deverá constar os nomes dos profissionais que poderão atuar como responsáveis técnicos pelos serviços a serem executados, conforme disciplina a Resolução 425/98 do CONFEA, artigo 4º, parágrafo único;
- g) Comprovação de aptidão técnica, consistente na apresentação de uma ou mais certidões de acervo técnico expedidas pelo CREA / CAU, em nome dos profissionais que exercerão a função de responsáveis técnicos, comprovando a execução de obra ou serviço com características similares ao objeto a ser contratado, mediante apresentação de Atestado de Capacidade Técnico-profissional;
- h) Definição de cláusulas e condições para a execução dos serviços que possibilitem à contratada efetivar o planejamento para a execução dos serviços em conformidade com a logística e infraestrutura existentes no mercado, e, dessa forma, possibilitar a obtenção de preços mais competitivos para a contratação;



#### SOLUÇÕES DISPONÍVEIS NO MERCADO

A fim de se atingir o resultado esperado com a contratação do objeto, a contratada deverá seguir e executar os Projetos básicos de engenharia e arquitetura, Memoriais Descritivos e Planilha de Orçamento, construídos pela equipe de engenharia do município de Senador La Rocque - MA., para a reforma da referida Concha Acústica, que compreendem, basicamente as seguintes etapas:

- 1 – MOBILIZAÇÃO E DESMOBILIZAÇÃO, COM INSTALAÇÃO DE CANTEIRO DE OBRA, PLACA DE OBRA,
- 2 – SERVIÇOS PRELIMINARES;
- 3 – DEMOLIÇÕES E RETIRADAS;
- 4 – COBERTURA;
- 5 – PAREDES E PAINÉIS.
- 6 – PISO; ESQUADRIAS, REVESTIMENTOS, LOUÇAS E METAIS, e PINTURA



#### DESCRIÇÃO DA SOLUÇÃO ESCOLHIDA COMO UM TODO

A contratação destina-se a execução de obra do tipo convencional, com elementos que deverão ser definidos em projeto básico.



#### QUANTITATIVOS E VALORES

Obra	Bancos	BDI.	Encargos Sociais
REFORMA DA CONCHA ACÚSTICA DA PRAÇA DE EVENTOS DO MUNICÍPIO DE SENADOR LA ROCQUE - MA.	SINAPI - 01/2026 - Maranhão SBC - 02/2026 - SLS - São Luís - MA	23,0%	Não Desonerado: embutido nos preços unitário dos insumos de mão de obra, de acordo com as bases.

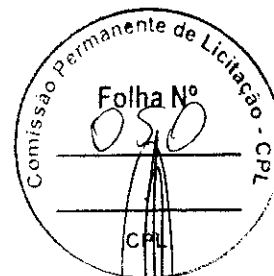
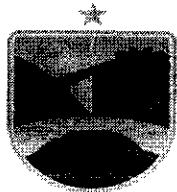

Orçamento Sintético								R\$ 129.906,69
Item	Código	Banco	Descrição	Und	Quant.	Valor Unit	Valor Unit com BDI	Total
1			SERVIÇOS PRELIMINARES		1,00		3.437,70	3.437,70
1.1	103689	SINAPI	FORNECIMENTO E INSTALAÇÃO DE PLACA DE OBRA COM CHAPA GALVANIZADA E ESTRUTURA DE MADEIRA. AF_03/2022_PS	m <sup>2</sup>	6,00	465,81	572,95	3.437,70
2			MOVIMENTAÇÃO DE TERRA		1,00		1.796,70	1.796,70
2.1	94319	SINAPI	ATERRO MANUAL DE VALAS COM SOLO ARGILLO-ARENOSO. AF_08/2023	m <sup>3</sup>	18,20	80,26	98,72	1.796,70
3			IMPERMEABILIZAÇÃO		1,00		6.508,34	6.508,34
3.1	98547	SINAPI	IMPERMEABILIZAÇÃO DE SUPERFÍCIE COM MANTA ASFÁLTICA, DUAS CAMADAS, INCLUSIVE APLICAÇÃO DE PRIMER ASFÁLTICO, E=3MM E E=4MM.	m <sup>2</sup>	25,56	207,02	254,63	6.508,34
4			ESTRUTURA		1,00		3.541,18	3.541,18
4.1	102073	SINAPI	ESCADA EM CONCRETO ARMADO MOLDADO IN LOCO, FCK 25 MPA, COM 1 LANCE E LAJE PLANA, FÔRMA EM CHAPA DE MADEIRA COMPENSADA RESINADA. AF_11/2020	m <sup>2</sup>	0,43	3.895,68	4.791,69	2.060,43
4.2	89480	SINAPI	ALVENARIA DE BLOCOS DE CONCRETO ESTRUTURAL 14X19X29 CM (ESPESSURA 14 CM), FBK = 14 MPA, UTILIZANDO COLHER DE PEDREIRO. AF_10/2022	m <sup>2</sup>	4,28	168,52	207,28	887,16
4.3	89998	SINAPI	ARMAÇÃO DE CINTA DE ALVENARIA ESTRUTURAL; DIÂMETRO DE 10,0 MM. AF_09/2021	kg	17,62	9,41	11,57	203,86
4.4	89994	SINAPI	GRAUTEAMENTO DE CINTA INTERMEDIÁRIA OU DE CONTRAVERGA EM ALVENARIA ESTRUTURAL. AF_09/2021	m <sup>3</sup>	0,30	1.056,19	1.299,11	389,73
5			COBERTURA		1,00		59.926,26	59.926,26
5.1	100060	SBC	ESTRUTURA TRELICA EM ACO PREPINTADO PARA COBERTURA(10,kg/m2)	m <sup>2</sup>	126,82	264,65	325,52	41.282,45

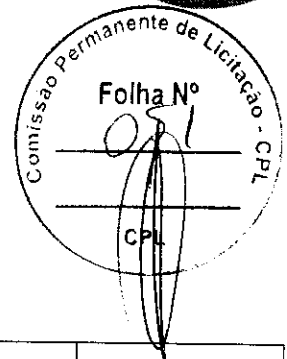
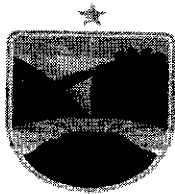

5.2	92580	SINAPI	TRAMA DE AÇO COMPOSTA POR TERÇAS PARA TELHADOS DE ATÉ 2 ÁGUAS PARA TELHA ONDULADA DE FIBROCIMENTO, METÁLICA, PLÁSTICA OU TERMOACÚSTICA, INCLUSO TRANSPORTE VERTICAL. AF_07/2019	m <sup>2</sup>	126,82	47,92	58,94	7.474,77
5.3	94213	SINAPI	TELHAMENTO COM TELHA DE AÇO/ALUMÍNIO E = 0,5 MM, COM ATÉ 2 ÁGUAS, INCLUSO IÇAMENTO. AF_07/2019	m <sup>2</sup>	126,82	71,60	88,07	11.169,04
<b>ESQUADRIAS</b>					<b>1,00</b>		<b>188,01</b>	<b>188,01</b>
6.1	102179	SINAPI	INSTALAÇÃO DE VIDRO TEMPERADO, E = 6 MM, ENCAIXADO EM PERFIL U. AF_11/2025	m <sup>2</sup>	0,48	318,45	391,69	188,01
<b>PISO</b>					<b>1,00</b>		<b>21.763,63</b>	<b>21.763,63</b>
7.1	87767	SINAPI	CONTRAPISO EM ARGAMASSA TRAÇO 1:4 (CIMENTO E AREIA), PREPARO MANUAL, APLICADO EM ÁREAS MOLHADAS SOBRE IMPERMEABILIZAÇÃO, ACABAMENTO NÃO REFORÇADO, ESPESSURA 4CM. AF_07/2021	m <sup>2</sup>	15,17	72,83	89,58	1.358,93
7.2	104162	SINAPI	PISO EM GRANILITE, MARMORITE OU GRANITINA EM AMBIENTES INTERNOS, COM ESPESSURA DE 8 MM, INCLUSO MISTURA EM BETONEIRA, COLOCAÇÃO DAS JUNTAS, APLICAÇÃO DO PISO, 4 POLIMENTOS COM POLITRIZ, ESTUCAMENTO, SELADOR E CERA. AF_06/2022	m <sup>2</sup>	126,82	116,60	143,42	18.188,52
7.3	98689	SINAPI	SOLEIRA EM GRANITO, LARGURA 15 CM, ESPESSURA 2,0 CM. AF_09/2020	m	2,70	119,10	146,49	395,52
7.4	104607	SINAPI	REVESTIMENTO CERÂMICO PARA PISO COM PLACAS TIPO ESMALTADA DE DIMENSÕES 45X45 CM APLICADA EM DIAGONAL EM AMBIENTES DE ÁREA MAIOR QUE 10 M <sup>2</sup> . AF_02/2023 PE	m <sup>2</sup>	21,82	67,84	83,44	1.820,66
<b>REVESTIMENTOS</b>					<b>1,00</b>		<b>4.650,07</b>	<b>4.650,07</b>

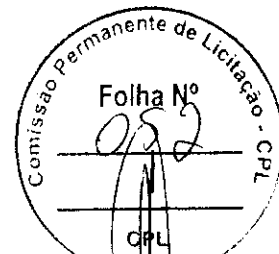
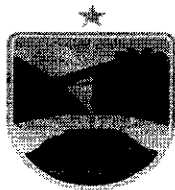

8.1	87878	SINAPI	CHAPISCO APLICADO EM ALVENARIAS E ESTRUTURAS DE CONCRETO INTERNAS, COM COLHER DE PEDREIRO. ARGAMASSA TRAÇO 1:3 COM PREPARO MANUAL. AF_06/2014	m <sup>2</sup>	4,28	5,47	6,73	28,80
8.2	87548	SINAPI	MASSA ÚNICA, PARA RECEBIMENTO DE PINTURA, EM ARGAMASSA TRAÇO 1:2:8, PREPARO MANUAL, APLICADA MANUALMENTE EM FACES INTERNAS DE PAREDES, ESPESSURA DE 10MM, COM EXECUÇÃO DE TALISCAS. AF_06/2014	m <sup>2</sup>	30,09	31,07	38,22	1.150,04
8.3	87273	SINAPI	REVESTIMENTO CERÂMICO PARA PAREDES INTERNAS COM PLACAS TIPO ESMALTADA EXTRA DE DIMENSÕES 33X45 CM APLICADAS EM AMBIENTES DE ÁREA MAIOR QUE 5 M <sup>2</sup> NA ALTURA INTEIRA DAS PAREDES. AF_06/2014	m <sup>2</sup>	37,07	76,13	93,64	3.471,23
<b>LOUÇAS METAIS E BANCADAS</b>					<b>1,00</b>		<b>4.231,37</b>	<b>4.231,37</b>
9.1	95471	SINAPI	VASO SANITARIO SIFONADO CONVENCIONAL PARA PCD SEM FURO FRONTAL COM LOUÇA BRANCA SEM ASSENTO - FORNECIMENTO E INSTALAÇÃO. AF_01/2020	UN	1,00	843,79	1.037,86	1.037,86
9.2	86931	SINAPI	VASO SANITÁRIO SIFONADO COM CAIXA ACOPLADA LOUÇA BRANCA, INCLUSO ENGATE FLEXÍVEL EM PLÁSTICO BRANCO, 1/2 X 40CM - FORNECIMENTO E INSTALAÇÃO. AF_01/2020	UN	1,00	546,30	671,95	671,95
9.3	100866	SINAPI	BARRA DE APOIO RETA, EM ACO INOX POLIDO, COMPRIMENTO 60CM, FIXADA NA PAREDE - FORNECIMENTO E INSTALAÇÃO. AF_01/2020	UN	2,00	351,74	432,64	865,28
9.4	86942	SINAPI	LAVATÓRIO LOUÇA BRANCA SUSPENSO, 29,5 X 39CM OU EQUIVALENTE, PADRÃO POPULAR, INCLUSO SIFÃO TIPO GARRAFA EM PVC, VÁLVULA E ENGATE FLEXÍVEL 30CM EM PLÁSTICO E TORNEIRA CROMADA DE MESA, PADRÃO POPULAR -	UN	1,00	312,25	384,07	384,07

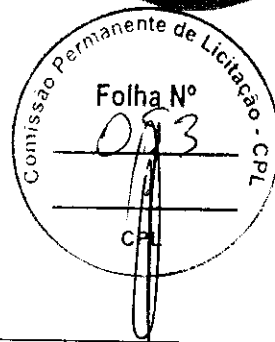
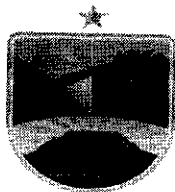

			FORNECIMENTO E INSTALAÇÃO. AF_01/2020						
9.5	86941	SINAPI	LAVATÓRIO LOUÇA BRANCA COM COLUNA, 45 X 55CM OU EQUIVALENTE, PADRÃO MÉDIO, INCLUSO SIFÃO TIPO GARRAFA, VÁLVULA E ENGATE FLEXÍVEL DE 40CM EM METAL CROMADO, COM TORNEIRA CROMADA DE MESA, PADRÃO MÉDIO - FORNECIMENTO E INSTALAÇÃO. AF_01/2020	UN	1,00	1.034,32	1.272,21	1.272,21	
			<b>INSTALAÇÃO ELÉTRICA</b>		<b>1,00</b>		<b>15.057,96</b>	<b>15.057,96</b>	
10.1	101875	SINAPI	QUADRO DE DISTRIBUIÇÃO DE ENERGIA EM CHAPA DE AÇO GALVANIZADO, DE EMBUTIR, COM BARRAMENTO TRIFÁSICO, PARA 12 DISJUNTORES DIN 100A - FORNECIMENTO E INSTALAÇÃO. AF_10/2020	UN	1,00	387,79	476,98	476,98	
10.2	103788	SINAPI	LUMINÁRIA TIPO PLAFON QUADRADA, DE EMBUTIR, COM LED DE 24 W - FORNECIMENTO E INSTALAÇÃO. AF_09/2024	UN	4,00	23,13	28,45	113,80	
10.3	60118	SBC	ARANDELA EXTERNA FACHO DUPLO POLICARBONATO BRANCO BIVOLT+LAM	UN	9,00	95,02	116,87	1.051,83	
10.4	101632	SINAPI	RELÉ FOTOELÉTRICO PARA COMANDO DE ILUMINAÇÃO EXTERNA 1000 W - FORNECIMENTO E INSTALAÇÃO. AF_02/2025	UN	2,00	32,88	40,44	80,88	
10.5	39390	SINAPI	LUMINARIA LED REFLETOR RETANGULAR BIVOLT, LUZ BRANCA, 30 W	0	12,00	22,99	28,28	339,36	
10.6	000120 01	SINAPI	CAIXA OCTOGONAL DE FUNDO MOVEL, EM PVC, DE 4" X 4", PARA ELETRODUTO FLEXIVEL CORRUGADO	UN	16,00	6,48	7,97	127,52	
10.7	91996	SINAPI	TOMADA MÉDIA DE EMBUTIR (1 MÓDULO), 2P+T 10 A, INCLUINDO SUPORTE E PLACA - FORNECIMENTO E INSTALAÇÃO. AF_03/2023	UN	9,00	34,77	42,77	384,93	
10.8	COMP. 259	PROPRI O	Caixa De Tomada Com tomada Para Piso À Prova D'agua - IP67 em inox - FORNECIMENTO E INSTALAÇÃO	UN	3,00	795,81	978,85	2.936,55	
10.9	91953	SINAPI	INTERRUPTOR SIMPLES (1 MÓDULO), 10A/250V, INCLUINDO SUPORTE E PLACA	UN	2,00	29,45	36,22	72,44	

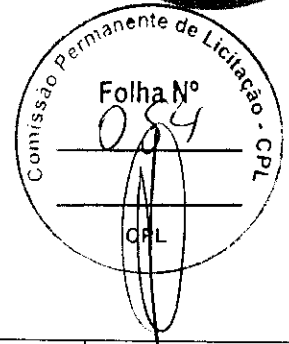
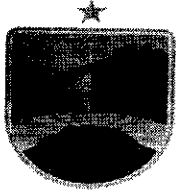

			- FORNECIMENTO E INSTALAÇÃO. AF_03/2023						
10.10	3729	ORSE	Interruptor 01 seção simples, de embutir, com placa, conjugado com tomada 2p+t, ABNT, 10A, inclusive caixa pvc 4x2	UN	2,00	34,41	42,32	84,64	
10.11	91987	SINAPI	CAMPAINHA CIGARRA (1 MÓDULO), 10A/250V, INCLUINDO SUPORTE E PLACA - FORNECIMENTO E INSTALAÇÃO. AF_03/2023	UN	1,00	47,08	57,91	57,91	
10.12	00001872	SINAPI	CAIXA DE PASSAGEM, EM PVC, DE 4" X 2", PARA ELETRODUTO FLEXÍVEL CORRUGADO	UN	24,00	2,51	3,09	74,16	
10.13	90456	SINAPI	QUEBRA EM ALVENARIA PARA INSTALAÇÃO DE CAIXA DE TOMADA (4X4 OU 4X2). AF_09/2023	UN	26,00	5,46	6,72	174,72	
10.14	91925	SINAPI	CABO DE COBRE FLEXÍVEL ISOLADO, 1,5 MM <sup>2</sup> , ANTI-CHAMA 0,6/1,0 KV, PARA CIRCUITOS TERMINAIS - FORNECIMENTO E INSTALAÇÃO. AF_03/2023	M	362,77	4,11	5,06	1.835,62	
10.15	91927	SINAPI	CABO DE COBRE FLEXÍVEL ISOLADO, 2,5 MM <sup>2</sup> , ANTI-CHAMA 0,6/1,0 KV, PARA CIRCUITOS TERMINAIS - FORNECIMENTO E INSTALAÇÃO. AF_03/2023	M	198,55	5,56	6,84	1.358,08	
10.16	91931	SINAPI	CABO DE COBRE FLEXÍVEL ISOLADO, 6 MM <sup>2</sup> , ANTI-CHAMA 0,6/1,0 KV, PARA CIRCUITOS TERMINAIS - FORNECIMENTO E INSTALAÇÃO. AF_03/2023	M	103,50	11,69	14,38	1.488,33	
10.17	93653	SINAPI	DISJUNTOR MONOPOLAR TIPO DIN, CORRENTE NOMINAL DE 10A - FORNECIMENTO E INSTALAÇÃO. AF_10/2020	UN	7,00	10,71	13,17	92,19	
10.18	93655	SINAPI	DISJUNTOR MONOPOLAR TIPO DIN, CORRENTE NOMINAL DE 20A - FORNECIMENTO E INSTALAÇÃO. AF_07/2025	UN	1,00	11,65	14,33	14,33	
10.19	93672	SINAPI	DISJUNTOR TRIPOLAR TIPO DIN, CORRENTE NOMINAL DE 40A - FORNECIMENTO E INSTALAÇÃO. AF_07/2025	UN	1,00	78,89	97,03	97,03	
10.20	106027	SINAPI	DISPOSITIVO DPS 20KA-175V OU 275V - FORNECIMENTO E INSTALAÇÃO. AF_07/2025	UN	4,00	66,46	81,75	327,00	

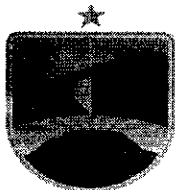

10.21	91854	SINAPI	ELETRODUTO FLEXÍVEL CORRUGADO, PVC, DN 25 MM (3/4"), PARA CIRCUITOS TERMINAIS, INSTALADO EM PAREDE - FORNECIMENTO E INSTALAÇÃO. AF_03/2023	M	154,72	10,04	12,35	1.910,79
10.22	91845	SINAPI	ELETRODUTO FLEXÍVEL CORRUGADO REFORÇADO, PVC, DN 25 MM (3/4"), PARA CIRCUITOS TERMINAIS, INSTALADO EM LAJE - FORNECIMENTO E INSTALAÇÃO. AF_03/2023	M	12,40	8,75	10,76	133,42
10.23	91856	SINAPI	ELETRODUTO FLEXÍVEL CORRUGADO, PVC, DN 32 MM (1"), PARA CIRCUITOS TERMINAIS, INSTALADO EM PAREDE - FORNECIMENTO E INSTALAÇÃO. AF_03/2023	M	17,35	12,98	15,97	277,08
10.24	104780	SINAPI	RASGO LINEAR MECANIZADO EM ALVENARIA, PARA ELETRODUTOS, DIÂMETROS MENORES OU IGUAIS A 40 MM. AF_09/2023	M	172,07	5,99	7,37	1.268,16
10.25	96985	SINAPI	HASTE DE ATERRAMENTO, DIÂMETRO 5/8", COM 3 METROS - FORNECIMENTO E INSTALAÇÃO. AF_08/2023	UN	3,00	75,94	93,41	280,23
<b>TOTAL</b>					<b>1,00</b>		<b>8.218,11</b>	<b>8.218,11</b>
11.1	88495	SINAPI	EMASSAMENTO COM MASSA LÁTEX, APLICAÇÃO EM PAREDE, UMA DEMÃO, LIXAMENTO MANUAL. AF_04/2023	m <sup>2</sup>	30,09	11,58	14,24	428,48
11.2	88489	SINAPI	APLICAÇÃO MANUAL DE PINTURA COM TINTA LÁTEX ACRÍLICA EM PAREDES, DUAS DEMÃOS. AF_06/2014	m <sup>2</sup>	276,56	16,10	19,80	5.475,89
11.3	102513	SINAPI	PINTURA DE SÍMBOLOS E TEXTOS COM TINTA ACRÍLICA, DEMARCAÇÃO COM FITA ADESIVA E APLICAÇÃO COM ROLO. AF_05/2021	m <sup>2</sup>	15,15	54,36	66,86	1.012,93
11.4	100745	SINAPI	PINTURA COM TINTA ALQUÍDICA DE ACABAMENTO (ESMALTE SINTÉTICO BRILHANTE) PULVERIZADA SOBRE SUPERFÍCIES METÁLICAS (EXCETO PERFIL) EXECUTADO EM OBRA (POR DEMÃO). AF_01/2020_PE	m <sup>2</sup>	27,88	24,98	30,73	856,75
11.5	102230	SINAPI	PINTURA TINTA DE ACABAMENTO (PIGMENTADA) ESMALTE SINTÉTICO	m <sup>2</sup>	11,34	24,67	30,34	344,06

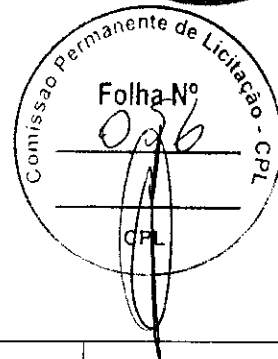
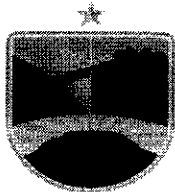

		BRILHANTE EM MADEIRA, 3 DEMÃOS. AF_01/2021							
		SERVIÇOS FINAIS		1,00		687,34		687,34	
12.1	106211	SINAPI	CORRIMÃO DUPLO FIXADO NO PISO EM AÇO GALVANIZADO DE 1.1/2", MONTANTES TUBULARES 1.1/2" ESPAÇADOS DE 1,00M, FIXADO COM CHUMBADOR MECÂNICO. AF_10/2025	m	1,68	287,31	353,39	593,70	
12.2	99802	SINAPI	LIMPEZA DE PISO CERÂMICO OU PORCELANATO COM VASSOURA A SECO. AF_04/2019	m <sup>2</sup>	148,64	0,51	0,63	93,64	
<b>TOTAL DESTE ORÇAMENTO</b>								<b>129.906,69</b>	

Obra	Bancos	BDI.							
REFORMA DA CONCHA ACÚSTICA DA PRAÇA DE EVENTOS DO MUNICÍPIO DE SENADOR LA ROCQUE - MA.	SINAPI - 01/2026 - Maranhão	23,0%							
	SBC - 02/2026 - SLS - São Luís - MA								

**MEMÓRIA DE CÁLCULO**

ITE M	CODIG O	BANC O	DESCRIÇÃO DOS SERVIÇOS	UN ID	L	C	A/E	V	TX	P	PE	D MT	Q	TOTAL
<b>SERVIÇOS PRELIMINARES</b>														
1.1	103689	SINAP I	FORNECIMENTO E INSTALAÇÃO DE PLACA DE OBRA COM CHAPA GALVANIZADA E ESTRUTURA DE MADEIRA. AF_03/2022_PS	m <sup>2</sup>	3,00		2,00						1,00	6,00
<b>MOVIMENTAÇÃO DE TERRA</b>														
2.1	94319	SINAP I	ATERRO MANUAL DE VALAS COM SOLO ARGILO-ARENOSO. AF_08/2023	m <sup>3</sup>										18,20
								6,96						6,96
								11,24						11,24
-														

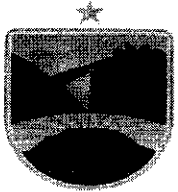

3		IMPERMEABILIZAÇÃO																		
3.1	98547	SINAP I	IMPERMEABILIZAÇÃO DE SUPERFÍCIE COM MANTA ASFÁLTICA, DUAS CAMADAS, INCLUSIVE APLICAÇÃO DE PRIMER ASFÁLTICO, E=3MM E E=4MM.	m <sup>2</sup>																25,56
			LAJE CAMARIM																	25,56
4		ESTRUTURA																		
4.1	102073	SINAP I	ESCADA EM CONCRETO ARMADO MOLDADO IN LOCO, FCK 25 MPA, COM 1 LANCE E LAJE PLANA, FÔRMA EM CHAPA DE MADEIRA COMPENSADA RESINADA. AF_11/2020	m <sup>2</sup>																0,43
																				0,43
																				0,43
4.2	89480	SINAP I	ALVENARIA DE BLOCOS DE CONCRETO ESTRUTURAL 14X19X29 CM (ESPESSURA 14 CM), FBK = 14 MPA, UTILIZANDO COLHER DE PEDREIRO. AF_10/2022	m <sup>2</sup>																4,28
																				2,30
																				1,20
																				2,76
																				1,27
																				1,20
																				1,52
4.3	89998	SINAP I	ARMAÇÃO DE CINTA DE ALVENARIA ESTRUTURAL; DIÂMETRO DE 10,0 MM. AF_09/2021	kg	28,56														0,62	17,62
4.4	89994	SINAP I	GRAUTEAMENTO DE CINTA INTERMEDIÁRIA OU DE CONTRAVERGA EM ALVENARIA	m <sup>3</sup>															0,30	0,30

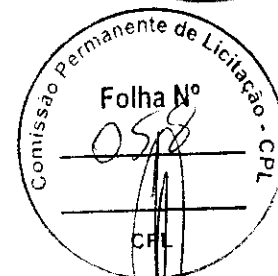
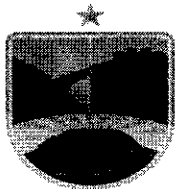

			ESTRUTURAL. AF_09/2021																	
<b>5</b>			<b>COBERTURA</b>																	
5.1	10006 0	SBC	ESTRUTURA TRELICA EM ACO PREPINTADO PARA COBERTURA(10,kg/m 2)	m <sup>2</sup>																126,82
			MUDANÇA NO TELHADO					126,82												126,82
5.2	92580	SINAP I	TRAMA DE AÇO COMPOSTA POR TERÇAS PARA TELHADOS DE ATÉ 2 ÁGUAS PARA TELHA ONDULADA DE FIBROCIMENTO, METÁLICA, PLÁSTICA OU TERMOACÚSTICA, INCLUSO TRANSPORTE VERTICAL. AF_07/2019	m <sup>2</sup>				126,82												126,82
5.3	94213	SINAP I	TELHAMENTO COM TELHA DE AÇO/ALUMÍNIO E = 0,5 MM, COM ATÉ 2 ÁGUAS, INCLUSO IÇAMENTO. AF_07/2019	m <sup>2</sup>																126,82
								126,82												126,82
<b>6</b>			<b>ESQUADRIAS</b>																	
6.1	10217 9	SINAP I	INSTALAÇÃO DE VIDRO TEMPERADO, E = 6 MM, ENCAIXADO EM PERFIL U. AF_11/2025	m <sup>2</sup>																0,48
			WC		0,80	0,60														0,48
<b>7</b>			<b>PISO</b>																	
7.1	87767	SINAP I	CONTRAPISO EM ARGAMASSA TRAÇO 1:4 (CIMENTO E AREIA), PREPARO MANUAL, APLICADO	m <sup>2</sup>																15,17

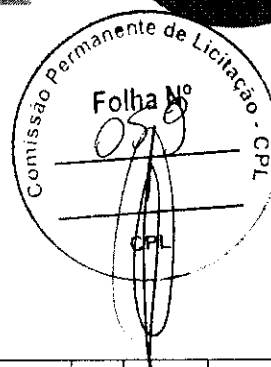
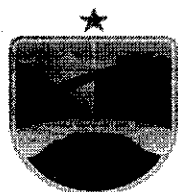

			EM ÁREAS MOLHADAS SOBRE IMPERMEABILIZAÇÃO, ACABAMENTO NÃO REFORÇADO, ESPESSURA 4CM. AF_07/2021										
					2,51		2,31						5,80
					3,20		2,19						7,01
					1,70		1,39						2,36
7.2	10416 2	SINAP I	PISO EM GRANILITE, MARMORITE OU GRANITINA EM AMBIENTES INTERNOS, COM ESPESSURA DE 8 MM, INCLUSO MISTURA EM BETONEIRA, COLOCAÇÃO DAS JUNTAS, APLICAÇÃO DO PISO, 4 POLIMENTOS COM POLITRIZ, ESTUCAMENTO, SELADOR E CERA. AF_06/2022	m <sup>2</sup>									126,82
			PALCO				126,82						126,82
7.3	98689	SINAP I	SOLEIRA EM GRANITO, LARGURA 15 CM, ESPESSURA 2,0 CM. AF_09/2020	m									2,70
					1,00						1,00		1,00
					0,90						1,00		0,90
					0,80						1,00		0,80
7.4	10460 7	SINAP I	REVESTIMENTO CERÂMICO PARA PISO COM PLACAS TIPO ESMALTADA DE DIMENSÕES 45X45 CM APLICADA EM DIAGONAL EM AMBIENTES DE ÁREA MAIOR QUE 10 M <sup>2</sup> . AF_02/2023_PE	m <sup>2</sup>									21,82

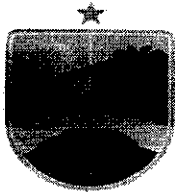

			CAMARIM			16,41													16,41
			WC PNE			3,65													3,65
			WC			1,76													1,76
																			-
<b>8</b>			<b>REVESTIMENTOS</b>																
8.1	87878	SINAP I	CHAPISCO APLICADO EM ALVENARIAS E ESTRUTURAS DE CONCRETO INTERNAS, COM COLHER DE PEDREIRO. ARGAMASSA TRAÇO 1:3 COM PREPARO MANUAL. AF_06/2014	m <sup>2</sup>															4,28
			CONSTRUÇÃO NOVA			4,28													4,28
8.2	87548	SINAP I	MASSA ÚNICA, PARA RECEBIMENTO DE PINTURA, EM ARGAMASSA TRAÇO 1:2:8, PREPARO MANUAL, APLICADA MANUALMENTE EM FACES INTERNAS DE PAREDES, ESPESSURA DE 10MM, COM EXECUÇÃO DE TALISCAS. AF_06/2014	m <sup>2</sup>															30,09
			CONSTRUÇÃO NOVA			4,28													4,28
			RASGO ELETRODUTOS			25,81													25,81
8.3	87273	SINAP I	REVESTIMENTO CERÂMICO PARA PAREDES INTERNAS COM PLACAS TIPO ESMALTADA EXTRA DE DIMENSÕES 33X45 CM APLICADAS EM AMBIENTES DE ÁREA MAIOR QUE 5 M <sup>2</sup> NA ALTURA INTEIRA DAS PAREDES. AF_06/2014	m <sup>2</sup>															37,07

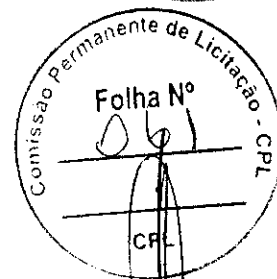
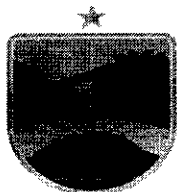

			WC PNE		7,64		2,80					21,39
			WC		5,60		2,80					15,68
												-
<b>9</b>			<b>LOUÇAS, METAIS E BANCADAS</b>									
9.1	95471	SINAP I	VASO SANITARIO SIFONADO CONVENCIONAL PARA PCD SEM FURO FRONTAL COM LOUÇA BRANCA SEM ASSENTO - FORNECIMENTO E INSTALAÇÃO. AF_01/2020	UN							1,00	1,00
9.2	86931	SINAP I	VASO SANITÁRIO SIFONADO COM CAIXA ACOPLADA LOUÇA BRANCA, INCLUSO ENGATE FLEXÍVEL EM PLÁSTICO BRANCO, 1/2 X 40CM - FORNECIMENTO E INSTALAÇÃO. AF_01/2020	UN							1,00	1,00
9.3	10086 6	SINAP I	BARRA DE APOIO RETA, EM ACO INOX POLIDO, COMPRIMENTO 60CM, FIXADA NA PAREDE - FORNECIMENTO E INSTALAÇÃO. AF_01/2020	UN							2,00	2,00
9.4	86942	SINAP I	LAVATÓRIO LOUÇA BRANCA SUSPENSO, 29,5 X 39CM OU EQUIVALENTE, PADRÃO POPULAR, INCLUSO SIFÃO TIPO GARRAFA EM PVC, VÁLVULA E ENGATE FLEXÍVEL 30CM EM PLÁSTICO E TORNEIRA CROMADA DE MESA, PADRÃO POPULAR - FORNECIMENTO E INSTALAÇÃO. AF_01/2020	UN							1,00	1,00

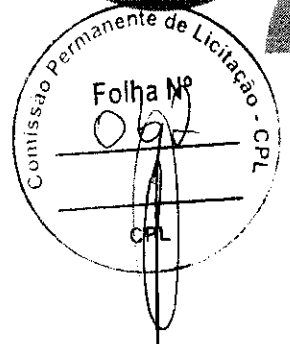
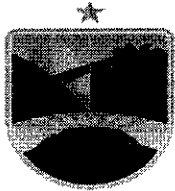

9.5	86941	SINAP I	LAVATÓRIO LOUÇA BRANCA COM COLUNA, 45 X 55CM OU EQUIVALENTE, PADRÃO MÉDIO, INCLUSO SIFÃO TIPO GARRAFA, VÁLVULA E ENGATE FLEXÍVEL DE 40CM EM METAL CROMADO, COM TORNEIRA CROMADA DE MESA, PADRÃO MÉDIO - FORNECIMENTO E INSTALAÇÃO. AF_01/2020	UN								1,00	1,00
<b>10</b>			<b>INSTALAÇÃO ELÉTRICA</b>										
10.1	101875	SINAP I	QUADRO DE DISTRIBUIÇÃO DE ENERGIA EM CHAPA DE AÇO GALVANIZADO, DE EMBUTIR, COM BARRAMENTO TRIFÁSICO, PARA 12 DISJUNTORES DIN 100A - FORNECIMENTO E INSTALAÇÃO. AF_10/2020	UN								1,00	1,00
10.2	103788	SINAP I	LUMINÁRIA TIPO PLAFON QUADRADA, DE EMBUTIR, COM LED DE 24 W - FORNECIMENTO E INSTALAÇÃO. AF_09/2024	UN								4,00	4,00
10.3	60118	SBC	ARANDELA EXTERNA FACHO DUPLO POLICARBONATO BRANCO BIVOLT+LAM	UN								9,00	9,00
10.4	101632	SINAP I	RELÉ FOTOELÉTRICO PARA COMANDO DE ILUMINAÇÃO EXTERNA 1000 W - FORNECIMENTO E INSTALAÇÃO. AF_02/2025	UN								2,00	2,00
10.5	39390	SINAP I	LUMINARIA LED REFLETOR RETANGULAR									12,00	12,00

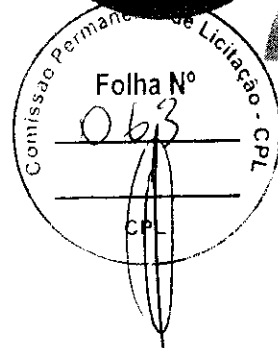
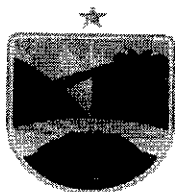

10.	00012	SINAP	BIVOLT, LUZ BRANCA, 30 W																				
6	001	I	CAIXA OCTOGONAL DE FUNDO MOVEL, EM PVC, DE 4" X 4", PARA ELETRODUTO FLEXIVEL CORRUGADO	UN																	16,00	16,00	
10.	91996	SINAP	TOMADA MÉDIA DE EMBUTIR (1 MÓDULO), 2P+T 10 A, INCLUINDO SUPORTE E PLACA - FORNECIMENTO E INSTALAÇÃO. AF_03/2023	UN																		9,00	9,00
10.	COMP. 259	PROP RIO	Caixa De Tomada Com tomada Para Piso À Prova D'agua - IP67 em inox - FORNECIMENTO E INSTALAÇÃO	UN																		3,00	3,00
10.	91953	SINAP	INTERRUPTOR SIMPLS (1 MÓDULO), 10A/250V, INCLUINDO SUPORTE E PLACA - FORNECIMENTO E INSTALAÇÃO. AF_03/2023	UN																		2,00	2,00
10.	3729	ORSE	Interruptor 01 seção simples, de embutir, com placa, conjugado com tomada 2p+t, ABNT, 10A, inclusive caixa pvc 4x2	UN																		2,00	2,00
10.	91987	SINAP	CAMPAINHA CIGARRA (1 MÓDULO), 10A/250V, INCLUINDO SUPORTE E PLACA - FORNECIMENTO E INSTALAÇÃO. AF_03/2023	UN																		1,00	1,00
10.	00001	SINAP	CAIXA DE PASSAGEM, EM PVC, DE 4" X 2", PARA ELETRODUTO FLEXIVEL CORRUGADO	UN																		24,00	24,00
10.	90456	SINAP	QUEBRA EM ALVENARIA PARA INSTALAÇÃO DE	UN																		26,00	26,00

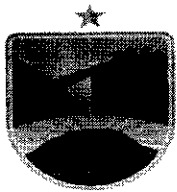

PREFEITURA DE  
**SENADOR  
LA ROCQUE**  
FAZENDO UMA CIDADANIA MELHOR



			CAIXA DE TOMADA (4X4 OU 4X2). AF_09/2023																		
10. 14	91925	SINAP I	CABO DE COBRE FLEXÍVEL ISOLADO, 1,5 MM <sup>2</sup> , ANTI- CHAMA 0,6/1,0 KV, PARA CIRCUITOS TERMINAIS - FORNECIMENTO E INSTALAÇÃO. AF_03/2023	M															362,7 7		<b>362,77</b>
10. 15	91927	SINAP I	CABO DE COBRE FLEXÍVEL ISOLADO, 2,5 MM <sup>2</sup> , ANTI- CHAMA 0,6/1,0 KV, PARA CIRCUITOS TERMINAIS - FORNECIMENTO E INSTALAÇÃO. AF_03/2023	M															198,5 5		<b>198,55</b>
10. 16	91931	SINAP I	CABO DE COBRE FLEXÍVEL ISOLADO, 6 MM <sup>2</sup> , ANTI-CHAMA 0,6/1,0 KV, PARA CIRCUITOS TERMINAIS - FORNECIMENTO E INSTALAÇÃO. AF_03/2023	M															103,5 0		<b>103,50</b>
10. 17	93653	SINAP I	DISJUNTOR MONOPOLAR TIPO DIN, CORRENTE NOMINAL DE 10A - FORNECIMENTO E INSTALAÇÃO. AF_10/2020	UN															7,00		<b>7,00</b>
10. 18	93655	SINAP I	DISJUNTOR MONOPOLAR TIPO DIN, CORRENTE NOMINAL DE 20A - FORNECIMENTO E INSTALAÇÃO. AF_07/2025	UN															1,00		<b>1,00</b>
10. 19	93672	SINAP I	DISJUNTOR TRIPOLAR TIPO DIN, CORRENTE NOMINAL DE 40A - FORNECIMENTO E INSTALAÇÃO. AF_07/2025	UN															1,00		<b>1,00</b>
10. 20	10602 7	SINAP I	DISPOSITIVO DPS 20KA-175V OU 275V - FORNECIMENTO E	UN															4,00		<b>4,00</b>

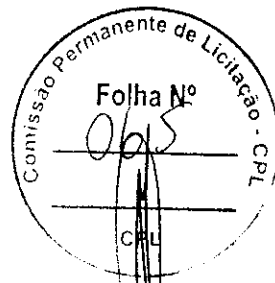

			INSTALAÇÃO. AF_07/2025																
10. 21	91854	SINAP I	ELETRODUTO FLEXÍVEL CORRUGADO, PVC, DN 25 MM (3/4"), PARA CIRCUITOS TERMINAIS, INSTALADO EM PAREDE - FORNECIMENTO E INSTALAÇÃO. AF_03/2023	M														154,7 2	154,72
10. 22	91845	SINAP I	ELETRODUTO FLEXÍVEL CORRUGADO REFORÇADO, PVC, DN 25 MM (3/4"), PARA CIRCUITOS TERMINAIS, INSTALADO EM LAJE - FORNECIMENTO E INSTALAÇÃO. AF_03/2023	M														12,40	12,40
10. 23	91856	SINAP I	ELETRODUTO FLEXÍVEL CORRUGADO, PVC, DN 32 MM (1"), PARA CIRCUITOS TERMINAIS, INSTALADO EM PAREDE - FORNECIMENTO E INSTALAÇÃO. AF_03/2023	M														17,35	17,35
10. 24	10478 0	SINAP I	RASGO LINEAR MECANIZADO EM ALVENARIA, PARA ELETRODUTOS, DIÂMETROS MENORES OU IGUAIS A 40 MM. AF_09/2023	M														172,0 7	172,07
10. 25	96985	SINAP I	HASTE DE ATERRAMENTO, DIÂMETRO 5/8", COM 3 METROS - FORNECIMENTO E INSTALAÇÃO. AF_08/2023	UN														3,00	3,00
11			<b>PINTURA</b>																

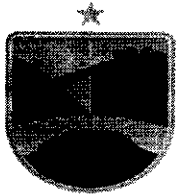

11.1	88495	SINAP I	EMASSAMENTO COM MASSA LÁTEX, APLICAÇÃO EM PAREDE, UMA DEMÃO, LIXAMENTO MANUAL. AF_04/2023	m²																30,09
			PAREDES NOVAS																	30,09
																				-
11.2	88489	SINAP I	APLICAÇÃO MANUAL DE PINTURA COM TINTA LÁTEX ACRÍLICA EM PAREDES, DUAS DEMÃOS. AF_06/2014	m²																276,56
			BASE PALCO		31,95			1,20												38,34
			RAMPA		21,68			0,80												17,34
			FACHADA CAMARIM		13,70			3,50												47,95
			PAREDE FUNDO PALCO		8,40			2,95												24,78
			PAREDE CURVA		15,56			1,30												20,23
			PAREDE FUNDO RAMPA		24,67			2,50												61,68
			BASE PILAR					2,40								8,00				19,20
			CAMARIM		16,8			2,80												47,04
11.3	102513	SINAP I	PINTURA DE SÍMBOLOS E TEXTOS COM TINTA ACRÍLICA, DEMARCAÇÃO COM FITA ADESIVA E APLICAÇÃO COM ROLO. AF_05/2021	m²	15,15			1,20												18,18
11.4	100745	SINAP I	PINTURA COM TINTA ALQUÍDICA DE ACABAMENTO (ESMALTE SINTÉTICO BRILHANTE) PULVERIZADA SOBRE SUPERFÍCIES METÁLICAS (EXCETO PERFIL) EXECUTADO EM OBRA (POR DEMÃO). AF_01/2020_PE	m²				27,88												27,88

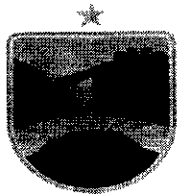

11. 5	10223 0	SINAP I	PINTURA TINTA DE ACABAMENTO (PIGMENTADA) ESMALTE SINTÉTICO BRILHANTE EM MADEIRA, 3 DEMÃOS. AF_01/2021	m <sup>2</sup>		11,34						11,34
12			<b>SERVIÇOS FINAIS</b>									
12. 1	10621 1	SINAP I	CORRIMÃO DUPLO FIXADO NO PISO EM AÇO GALVANIZADO DE 1.1/2", MONTANTES TUBULARES 1.1/2" ESPAÇADOS DE 1,00M, FIXADO COM CHUMBADOR MECÂNICO. AF_10/2025	m	1,68					2,00		3,36
12. 2	99802	SINAP I	LIMPEZA DE PISO CERÂMICO OU PORCELANATO COM VASSOURA A SECO. AF_04/2019	m <sup>2</sup>		148,64						148,64

Obra	Bancos	B.D.I.	Encargos Sociais
REFORMA DA CONCHA ACÚSTICA DA PRAÇA DE EVENTOS DO MUNICÍPIO DE SENADOR LA ROCQUE - MA.	SINAPI - 01/2026 - Maranhão SBC - 02/2026 - SLS - São Luís - MA	23,0%	Não Desonerado: embutido nos preços unitário dos insumos de mão de obra, de acordo com as bases.

**CRONOGRAMA FÍSICO FINANCEIRO**

Item	DESCRIÇÃO	TOTAL	MÊS 01	MÊS 02	MÊS 03
1	SERVIÇOS PRELIMINARES	3.437,70	100,00%		
			3.437,70		
2	MOVIMENTAÇÃO DE TERRA	1.796,70	100,00%		
			1.796,70		
3	IMPERMEABILIZAÇÃO	6.508,34	100,00%		
			6.508,34		
4	ESTRUTURA	3.541,18	100,00%		
			3.541,18		

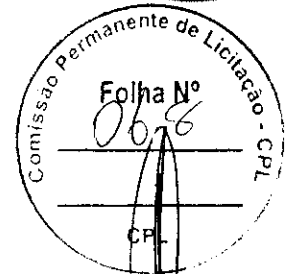
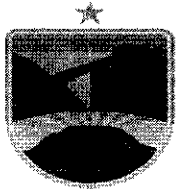

5	COBERTURA	59.926,26	40,00%	60,00%	
			23.970,50	35.955,76	
6	ESQUADRIAS	188,01			100,00%
					188,01
7	PISO	21.763,63		50,00%	50,00%
				10.881,82	10.881,82
8	REVESTIMENTOS	4.650,07		30,00%	70,00%
				1.395,02	3.255,05
9	LOUÇAS, METAIS E BANCADAS	4.231,37			100,00%
					4.231,37
10	INSTALAÇÃO ELÉTRICA	15.057,98		30,00%	70,00%
				4.517,39	10.540,59
11	PINTURA	8.118,11			100,00%
					8.118,11
12	SERVIÇOS FINAIS	687,34			100,00%
					687,34
Porcentagem		100,00%	30,22%	40,61%	29,18%
Custo		129.906,69	39.254,42	52.749,99	37.902,28
Porcentagem Acumulado			30,22%	70,82%	100,00%
Custo Acumulado			39.254,42	92.004,41	129.906,69

REFORMA DA CONCHA ACÚSTICA DA PRAÇA DE EVENTOS DO MUNICÍPIO DE SENADOR LA ROCQUE - MA.

COMPOSIÇÃO DE BDI

DESCRIÇÃO	VALORES DE REFERÊNCIA - %			Taxas Adotadas - %
	MÍNIMO	MÁXIMO	MÉDIO	
Taxa de seguros + Garantia (*)	0,80	1,00	0,80	0,80
Risco	0,97	1,27	1,27	1,27
Despesas Financeiras	0,59	1,39	1,23	1,33
Administração Central	3,00	5,50	4,00	4,00
Lucro	6,16	8,96	7,40	7,40
<b>Tributos (soma dos itens abaixo)</b>	<b>4,65</b>	<b>6,15</b>	<b>5,40</b>	<b>6,15</b>
COFINS	3,00	3,00	3,00	3,00
PIS	0,65	0,65	0,65	0,65

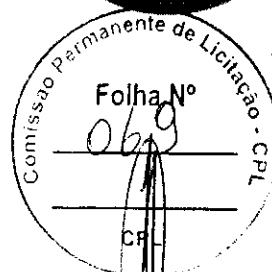
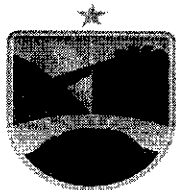

ISS (**)(***)	1,00	2,50	1,75	2,50
CPRB				-
<b>TOTAL</b>	<b>20,34</b>	<b>25,00</b>	<b>22,12</b>	<b>23,00</b>

Fonte da composição, valores de referência e fórmula do BDI: Acórdão 2622/2013 - TCU - Plenário

Os valores de BDI acima foram calculados com emprego da fórmula abaixo:

$$BDI = \frac{(1 + AC + S + R + G)(1 + DF)(1 + L)}{(1 - I)} - 1 - 1$$

Onde:

AC = taxa de rateio da Administração Central;

DF = taxa das despesas financeiras;

S = taxa de seguros

G = taxa de garantia

R = taxa de risco

I = taxa de tributos;

L = taxa de lucro.

Observações:

(\*) - Pode haver garantia desde que previsto no Edital da Licitação e no Contrato de Execução.

(\*\*) - Taxa de ISS.

(\*\*\*) - Podem ser aceitos outros percentuais de ISS desde que previsto na legislação municipal.

<b>Obra</b>				
<b>REFORMA DA CONCHA ACÚSTICA DA PRAÇA DE EVENTOS DO MUNICÍPIO DE SENADOR LA ROCQUE - MA.</b>				

**ENCARGOS SOCIAIS SOBRE A MÃO DE OBRA**

CÓDIGO	DESCRIÇÃO	COM DESONERAÇÃO		SEM DESONERAÇÃO	
		HORISTA %	MENSALISTA %	HORISTA %	MENSALISTA %
<b>GRUPO A</b>					
A1	INSS	0,00	0,00	20,00	20,00
A2	SESI	1,50	1,50	1,50	1,50
A3	SENAI	1,00	1,00	1,00	1,00
A4	INCRA	0,20	0,20	0,20	0,20
A5	SEBRAE	0,60	0,60	0,60	0,60
A6	Salário Educação	2,50	2,50	2,50	2,50
A7	Seguro Contra Acidentes de Trabalho	3,00	3,00	3,00	3,00

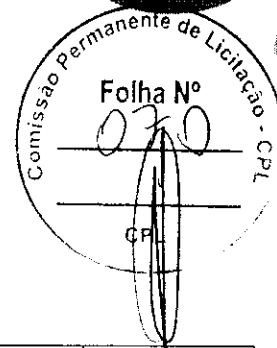
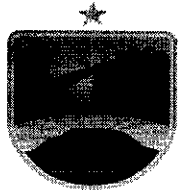

A8	FGTS	8,00	8,00	8,00	8,00
A9	SECONCI	1,00	1,00	1,00	1,00
A	Total dos Encargos Sociais Básicos	17,80	17,80	37,80	37,80
GRUPO B					
B1	Repouso Semanal Remunerado	17,87	NÃO INCIDE	17,87	NÃO INCIDE
B2	Feriados	3,95	NÃO INCIDE	3,95	NÃO INCIDE
B3	Auxílio-Enfermidade	0,86	0,66	0,86	0,66
B4	13º Salário	10,91	8,33	10,91	8,33
B5	Licença Paternidade	0,07	0,05	0,07	0,05
B6	Faltas Justificadas	0,73	0,56	0,73	0,56
B7	Dias de Chuva	1,49	NÃO INCIDE	1,49	NÃO INCIDE
B8	Auxílio Acidente de Trabalho	0,1	0,08	0,10	0,08
B9	Férias Gozadas	10,26	7,84	10,26	7,84
B10	Salário Maternidade	0,04	0,03	0,04	0,03
B	Total dos Encargos Sociais que recebem incidências de A	46,28	17,55	46,28	17,55
GRUPO C					
C1	Aviso Prévio Indenizado	4,52	3,46	4,52	3,46
C2	Aviso Prévio Trabalhado	0,11	0,08	0,11	0,08
C3	Férias Indenizadas	3,64	2,78	3,64	2,78
C4	Depósito Rescisão Sem Justa Causa	2,8	2,14	2,8	2,14
C5	Indenização Adicional	0,38	0,29	0,38	0,29
C	Total de Encargos Sociais que não recebem incidências de A	11,45	8,75	11,45	8,75
GRUPO D					
D1	Reincidência de Grupo A sobre Grupo B	8,24	3,12	17,49	6,63
D2	Reincidência de Grupo A Aviso Prévio Trabalhado e Reincidência do FGTS sobre Aviso Prévio Indenizado	0,38	0,29	0,4	0,31
E	Total dos Encargos Sociais Complementares	8,62	3,41	17,89	6,94
<b>TOTAL (A+B+C+D+E)</b>		<b>84,15%</b>	<b>47,51%</b>	<b>113,42%</b>	<b>71,04%</b>

Obra		Bancos	BDI.	Encargos Sociais					
REFORMA DA CONCHA ACÚSTICA DA PRAÇA DE EVENTOS NO MUNICÍPIO DE SENADOR LA ROCQUE - MA.		SINAPI - 01/2026 - Maranhão SBC - 02/2026 - SLS - São Luís - MA	23,0%	Não Desonerado: embutido nos preços unitário dos insumos de mão de obra, de acordo com as bases.					
Curva ABC de Serviços									
Item	Código	Banco	Descrição	Und	Quant.	Valor Unit com BDI	Total	Participação	Participação Acumulada
5.1	100060	SBC	ESTRUTURA TRELICA EM ACO PREPINTADO PARA COBERTURA(10,kg/m2)	m²	126,82	325,52	41.282,45	31,78%	31,78%

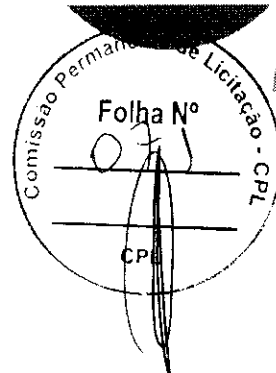

7.2	104162	SINAPI	PISO EM GRANILITE, MARMORITE OU GRANITINA EM AMBIENTES INTERNOS, COM ESPESSURA DE 8 MM, INCLUSO MISTURA EM BETONEIRA, COLOCAÇÃO DAS JUNTAS, APLICAÇÃO DO PISO, 4 POLIMENTOS COM POLITRIZ, ESTUCAMENTO, SELADOR E CERA. AF_06/2022	m <sup>2</sup>	126,82	143,42	18.188,52	14,00%	45,78%
5.3	94213	SINAPI	TELHAMENTO COM TELHA DE AÇO/ALUMÍNIO E = 0,5 MM, COM ATÉ 2 ÁGUAS, INCLUSO IÇAMENTO. AF_07/2019	m <sup>2</sup>	126,82	88,07	11.169,04	8,60%	54,38%
5.2	92580	SINAPI	TRAMA DE AÇO COMPOSTA POR TERÇAS PARA TELHADOS DE ATÉ 2 ÁGUAS PARA TELHA ONDULADA DE FIBROCIMENTO, METÁLICA, PLÁSTICA OU TERMOACÚSTICA, INCLUSO TRANSPORTE VERTICAL. AF_07/2019	m <sup>2</sup>	126,82	58,94	7.474,77	5,75%	60,13%
3.1	98547	SINAPI	IMPERMEABILIZAÇÃO DE SUPERFÍCIE COM MANTA ASFÁLTICA, DUAS CAMADAS, INCLUSIVE APLICAÇÃO DE PRIMER ASFÁLTICO, E=3MM E E=4MM.	m <sup>2</sup>	25,56	254,63	6.508,34	5,01%	65,14%
11.2	88489	SINAPI	APLICAÇÃO MANUAL DE PINTURA COM TINTA LÁTEX ACRÍLICA EM PAREDES, DUAS DEMÃOS. AF_06/2014	m <sup>2</sup>	276,56	19,80	5.475,89	4,22%	69,36%
8.3	87273	SINAPI	REVESTIMENTO CERÂMICO PARA PAREDES INTERNAS COM PLACAS TIPO ESMALTADA EXTRA DE DIMENSÕES 33X45 CM APLICADAS EM AMBIENTES DE ÁREA MAIOR QUE 5 M <sup>2</sup> NA	m <sup>2</sup>	37,07	93,64	3.471,23	2,67%	72,03%

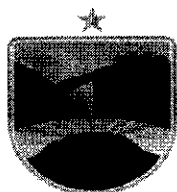

			ALTURA INTEIRA DAS PAREDES. AF_06/2014						
1.1	103689	SINAPI	FORNECIMENTO E INSTALAÇÃO DE PLACA DE OBRA COM CHAPA GALVANIZADA E ESTRUTURA DE MADEIRA. AF_03/2022_PS	m <sup>2</sup>	6,00	572,95	3.437,70	2,65%	74,68%
10.8	COMP. 259	PROPRIO	Caixa De Tomada Com tomada Para Piso À Prova D'agua - IP67 em inox - FORNECIMENTO E INSTALAÇÃO	UN	3,00	978,85	2.936,55	2,26%	76,94%
4.1	102073	SINAPI	ESCADA EM CONCRETO ARMADO MOLDADO IN LOCO, FCK 25 MPA, COM 1 LANCE E LAJE PLANA, FÔRMA EM CHAPA DE MADEIRA COMPENSADA RESINADA. AF_11/2020	m <sup>2</sup>	0,43	4.791,69	2.060,43	1,59%	78,52%
10.21	91854	SINAPI	ELETRODUTO FLEXÍVEL CORRUGADO, PVC, DN 25 MM (3/4"), PARA CIRCUITOS TERMINAIS, INSTALADO EM PAREDE - FORNECIMENTO E INSTALAÇÃO. AF_03/2023	M	154,72	12,35	1.910,79	1,47%	79,99%
10.14	91925	SINAPI	CABO DE COBRE FLEXÍVEL ISOLADO, 1,5 MM <sup>2</sup> , ANTI-CHAMA 0,6/1,0 KV, PARA CIRCUITOS TERMINAIS - FORNECIMENTO E INSTALAÇÃO. AF_03/2023	M	362,77	5,06	1.835,62	1,41%	81,41%
7.4	104607	SINAPI	REVESTIMENTO CERÂMICO PARA PISO COM PLACAS TIPO ESMALTADA DE DIMENSÕES 45X45 CM APLICADA EM DIAGONAL EM AMBIENTES DE ÁREA MAIOR QUE 10 M <sup>2</sup> . AF_02/2023_PE	m <sup>2</sup>	21,82	83,44	1.820,66	1,40%	82,81%
2.1	94319	SINAPI	ATERRO MANUAL DE VALAS COM SOLO	m <sup>3</sup>	18,20	98,72	1.796,70	1,38%	84,19%

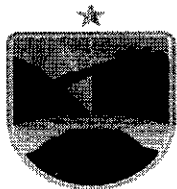

			ARGILO-ARENOSO. AF_08/2023						
10.16	91931	SINAPI	CABO DE COBRE FLEXÍVEL ISOLADO, 6 MM <sup>2</sup> , ANTI-CHAMA 0,6/1,0 KV, PARA CIRCUITOS TERMINAIS - FORNECIMENTO E INSTALAÇÃO. AF_03/2023	M	103,50	14,38	1.488,33	1,15%	85,34%
7.1	87767	SINAPI	CONTRAPISO EM ARGAMASSA TRAÇO 1:4 (CIMENTO E AREIA), PREPARO MANUAL, APLICADO EM ÁREAS MOLHADAS SOBRE IMPERMEABILIZAÇÃO, ACABAMENTO NÃO REFORÇADO, ESPESSURA 4CM. AF_07/2021	m <sup>2</sup>	15,17	89,58	1.358,93	1,05%	86,38%
10.15	91927	SINAPI	CABO DE COBRE FLEXÍVEL ISOLADO, 2,5 MM <sup>2</sup> , ANTI-CHAMA 0,6/1,0 KV, PARA CIRCUITOS TERMINAIS - FORNECIMENTO E INSTALAÇÃO. AF_03/2023	M	198,55	6,84	1.358,08	1,05%	87,43%
9.5	86941	SINAPI	LAVATÓRIO LOUÇA BRANCA COM COLUNA, 45 X 55CM OU EQUIVALENTE, PADRÃO MÉDIO, INCLUSO SIFÃO TIPO GARRAFA, VÁLVULA E ENGATE FLEXÍVEL DE 40CM EM METAL CROMADO, COM TORNEIRA CROMADA DE MESA, PADRÃO MÉDIO - FORNECIMENTO E INSTALAÇÃO. AF_01/2020	UN	1,00	1.272,21	1.272,21	0,98%	88,41%
10.24	104780	SINAPI	RASGO LINEAR MECANIZADO EM ALVENARIA, PARA ELETRODUTOS, DIÂMETROS MENORES OU IGUAIS A 40 MM. AF_09/2023	M	172,07	7,37	1.268,16	0,98%	89,38%

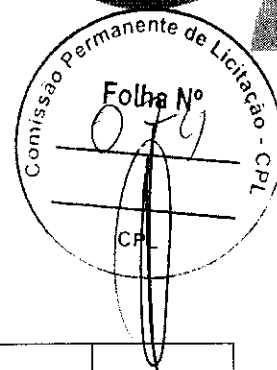
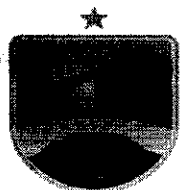

8.2	87548	SINAPI	MASSA ÚNICA, PARA RECEBIMENTO DE PINTURA, EM ARGAMASSA TRAÇO 1:2:8, PREPARO MANUAL, APLICADA MANUALMENTE EM FACES INTERNAS DE PAREDES, ESPESSURA DE 10MM, COM EXECUÇÃO DE TALISCAS. AF_06/2014	m <sup>2</sup>	30,09	38,22	1.150,04	0,89%	90,27%
10.3	60118	SBC	ARANDELA EXTERNA FACHO DUPLO POLICARBONATO BRANCO BIVOLT+LAM	UN	9,00	116,87	1.051,83	0,81%	91,08%
9.1	95471	SINAPI	VASO SANITARIO SIFONADO CONVENCIONAL PARA PCD SEM FURO FRONTAL COM LOUÇA BRANCA SEM ASSENTO - FORNECIMENTO E INSTALAÇÃO. AF_01/2020	UN	1,00	1.037,86	1.037,86	0,80%	91,88%
11.3	102513	SINAPI	PINTURA DE SÍMBOLOS E TEXTOS COM TINTA ACRÍLICA, DEMARCAÇÃO COM FITA ADESIVA E APLICAÇÃO COM ROLO. AF_05/2021	m <sup>2</sup>	15,15	66,86	1.012,93	0,78%	92,66%
4.2	89480	SINAPI	ALVENARIA DE BLOCOS DE CONCRETO ESTRUTURAL 14X19X29 CM (ESPESSURA 14 CM), FBK = 14 MPA, UTILIZANDO COLHER DE PEDREIRO. AF_10/2022	m <sup>2</sup>	4,28	207,28	887,16	0,68%	93,34%
9.3	100866	SINAPI	BARRA DE APOIO RETA, EM ACO INOX POLIDO, COMPRIMENTO 60CM, FIXADA NA PAREDE - FORNECIMENTO E INSTALAÇÃO. AF_01/2020	UN	2,00	432,64	865,28	0,67%	94,01%
11.4	100745	SINAPI	PINTURA COM TINTA ALQUÍDICA DE ACABAMENTO (ESMALTE SINTÉTICO BRILHANTE) PULVERIZADA SOBRE	m <sup>2</sup>	27,88	30,73	856,75	0,66%	94,67%

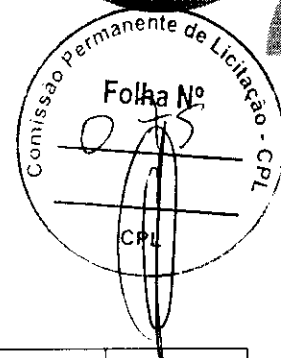
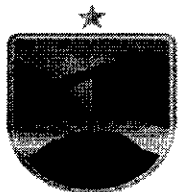

			SUPERFÍCIES METÁLICAS (EXCETO PERFIL) EXECUTADO EM OBRA (POR DEMÃO). AF_01/2020_PE						
9.2	86931	SINAPI	VASO SANITÁRIO SIFONADO COM CAIXA ACOPLADA LOUÇA BRANCA, INCLUSO ENGATE FLEXÍVEL EM PLÁSTICO BRANCO, 1/2 X 40CM - FORNECIMENTO E INSTALAÇÃO. AF_01/2020	UN	1,00	671,95	671,95	0,52%	95,18%
12.1	106211	SINAPI	CORRIMÃO DUPLO FIXADO NO PISO EM AÇO GALVANIZADO DE 1.1/2", MONTANTES TUBULARES 1.1/2" ESPAÇADOS DE 1,00M, FIXADO COM CHUMBADOR MECÂNICO. AF_10/2025	m	1,68	353,39	593,70	0,46%	95,64%
10.1	101875	SINAPI	QUADRO DE DISTRIBUIÇÃO DE ENERGIA EM CHAPA DE AÇO GALVANIZADO, DE EMBUTIR, COM BARRAMENTO TRIFÁSICO, PARA 12 DISJUNTORES DIN 100A - FORNECIMENTO E INSTALAÇÃO. AF_10/2020	UN	1,00	476,98	476,98	0,37%	96,01%
11.1	88495	SINAPI	EMASSAMENTO COM MASSA LÁTEX, APLICAÇÃO EM PAREDE, UMA DEMÃO, LIXAMENTO MANUAL. AF_04/2023	m <sup>2</sup>	30,09	14,24	428,48	0,33%	96,34%
7.3	98689	SINAPI	SOLEIRA EM GRANITO, LARGURA 15 CM, ESPESSURA 2,0 CM. AF_09/2020	m	2,70	146,49	395,52	0,30%	96,64%
4.4	89994	SINAPI	GRAUTEAMENTO DE CINTA INTERMEDIÁRIA OU DE CONTRAVERGA EM ALVENARIA ESTRUTURAL. AF_09/2021	m <sup>3</sup>	0,30	1.299,11	389,73	0,30%	96,94%

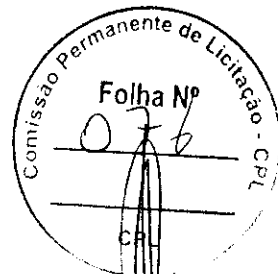
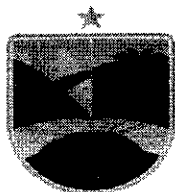

10.7	91996	SINAPI	TOMADA MÉDIA DE EMBUTIR (1 MÓDULO), 2P+T 10 A, INCLUINDO SUPORTE E PLACA - FORNECIMENTO E INSTALAÇÃO. AF_03/2023	UN	9,00	42,77	384,93	0,30%	97,24%
9.4	86942	SINAPI	LAVATÓRIO LOUÇA BRANCA SUSPENSO, 29,5 X 39CM OU EQUIVALENTE, PADRÃO POPULAR, INCLUSO SIFÃO TIPO GARRAFA EM PVC, VÁLVULA E ENGATE FLEXÍVEL 30CM EM PLÁSTICO E TORNEIRA CROMADA DE MESA, PADRÃO POPULAR - FORNECIMENTO E INSTALAÇÃO. AF_01/2020	UN	1,00	384,07	384,07	0,30%	97,53%
11.5	102230	SINAPI	PINTURA TINTA DE ACABAMENTO (PIGMENTADA) ESMALTE SINTÉTICO BRILHANTE EM MADEIRA, 3 DEMÃOS. AF_01/2021	m <sup>2</sup>	11,34	30,34	344,06	0,26%	97,80%
10.5	39390	SINAPI	LUMINARIA LED REFLETOR RETANGULAR BIVOLT, LUZ BRANCA, 30 W	0	12,00	28,28	339,36	0,26%	98,06%
10.20	106027	SINAPI	DISPOSITIVO DPS 20KA-175V OU 275V - FORNECIMENTO E INSTALAÇÃO. AF_07/2025	UN	4,00	81,75	327,00	0,25%	98,31%
10.25	96985	SINAPI	HASTE DE ATERRAMENTO, DIÂMETRO 5/8", COM 3 METROS - FORNECIMENTO E INSTALAÇÃO. AF_08/2023	UN	3,00	93,41	280,23	0,22%	98,53%
10.23	91856	SINAPI	ELETRODUTO FLEXÍVEL CORRUGADO, PVC, DN 32 MM (1"), PARA CIRCUITOS TERMINAIS, INSTALADO EM PAREDE - FORNECIMENTO E INSTALAÇÃO. AF_03/2023	M	17,35	15,97	277,08	0,21%	98,74%

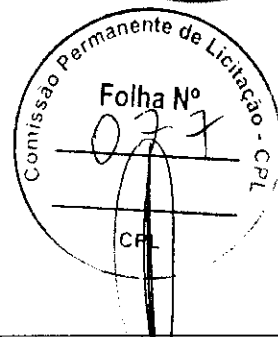
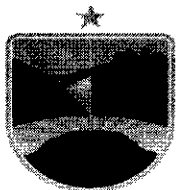

4.3	89998	SINAPI	ARMAÇÃO DE CINTA DE ALVENARIA ESTRUTURAL; DIÂMETRO DE 10,0 MM. AF_09/2021	kg	17,62	11,57	203,86	0,16%	98,90%
6.1	102179	SINAPI	INSTALAÇÃO DE VIDRO TEMPERADO, E = 6 MM, ENCAIXADO EM PERFIL U. AF_11/2025	m <sup>2</sup>	0,48	391,69	188,01	0,14%	99,04%
10.13	90456	SINAPI	QUEBRA EM ALVENARIA PARA INSTALAÇÃO DE CAIXA DE TOMADA (4X4 OU 4X2). AF_09/2023	UN	26,00	6,72	174,72	0,13%	99,18%
10.22	91845	SINAPI	ELETRODUTO FLEXÍVEL CORRUGADO REFORÇADO, PVC, DN 25 MM (3/4"), PARA CIRCUITOS TERMINAIS, INSTALADO EM LAJE - FORNECIMENTO E INSTALAÇÃO. AF_03/2023	M	12,40	10,76	133,42	0,10%	99,28%
10.6	00012001	SINAPI	CAIXA OCTOGONAL DE FUNDO MOVEL, EM PVC, DE 4" X 4", PARA ELETRODUTO FLEXIVEL CORRUGADO	UN	16,00	7,97	127,52	0,10%	99,38%
10.2	103788	SINAPI	LUMINÁRIA TIPO PLAFON QUADRADA, DE EMBUTIR, COM LED DE 24 W - FORNECIMENTO E INSTALAÇÃO. AF_09/2024	UN	4,00	28,45	113,80	0,09%	99,46%
10.19	93672	SINAPI	DISJUNTOR TRIPOLAR TIPO DIN, CORRENTE NOMINAL DE 40A - FORNECIMENTO E INSTALAÇÃO. AF_07/2025	UN	1,00	97,03	97,03	0,07%	99,54%
12.2	99802	SINAPI	LIMPEZA DE PISO CERÂMICO OU PORCELANATO COM VASSOURA A SECO. AF_04/2019	m <sup>2</sup>	148,64	0,63	93,64	0,07%	99,61%
10.17	93653	SINAPI	DISJUNTOR MONOPOLAR TIPO DIN, CORRENTE NOMINAL DE 10A - FORNECIMENTO E INSTALAÇÃO. AF_10/2020	UN	7,00	13,17	92,19	0,07%	99,68%
10.10	3729	ORSE	Interruptor 01 seção simples, de embutir,	UN	2,00	42,32	84,64	0,07%	99,75%

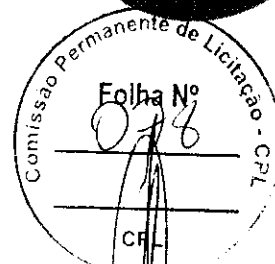
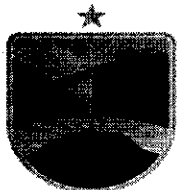

			com placa, conjugado com tomada 2p+t, ABNT, 10A, inclusive caixa pvc 4x2						
10.4	101632	SINAPI	RELÉ FOTOELÉTRICO PARA COMANDO DE ILUMINAÇÃO EXTERNA 1000 W - FORNECIMENTO E INSTALAÇÃO. AF_02/2025	UN	2,00	40,44	80,88	0,06%	99,81%
10.12	00001872	SINAPI	CAIXA DE PASSAGEM, EM PVC, DE 4" X 2", PARA ELETRODUTO FLEXIVEL CORRUGADO	UN	24,00	3,09	74,16	0,06%	99,87%
10.9	91953	SINAPI	INTERRUPTOR SIMPLES (1 MÓDULO), 10A/250V, INCLUINDO SUPORTE E PLACA - FORNECIMENTO E INSTALAÇÃO. AF_03/2023	UN	2,00	36,22	72,44	0,06%	99,92%
10.11	91987	SINAPI	CAMPAINHA CIGARRA (1 MÓDULO), 10A/250V, INCLUINDO SUPORTE E PLACA - FORNECIMENTO E INSTALAÇÃO. AF_03/2023	UN	1,00	57,91	57,91	0,04%	99,97%
8.1	87878	SINAPI	CHAPISCO APLICADO EM ALVENARIAS E ESTRUTURAS DE CONCRETO INTERNAS, COM COLHER DE PEDREIRO. ARGAMASSA TRAÇO 1:3 COM PREPARO MANUAL. AF_06/2014	m <sup>2</sup>	4,28	6,73	28,80	0,02%	99,99%
10.18	93655	SINAPI	DISJUNTOR MONOPOLAR TIPO DIN, CORRENTE NOMINAL DE 20A - FORNECIMENTO E INSTALAÇÃO. AF_07/2025	UN	1,00	14,33	14,33	0,01%	100,00%
							<b>129.906,69</b>		



#### PARCELAMENTO OU NÃO DA CONTRATAÇÃO

O parcelamento não é recomendável, do ponto de vista da eficiência técnica, considerando que o gerenciamento da obra permanecerá sobre a gestão de um único contratado, resultando num maior nível de

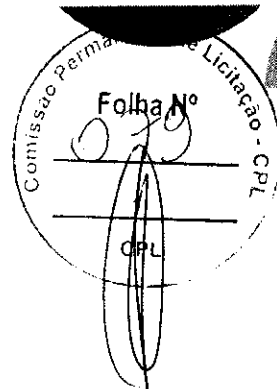
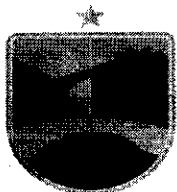

controle da execução dos serviços por parte da administração, concentrando a responsabilidade da obra e a garantia dos resultados numa única pessoa jurídica.

Entende-se que não há viabilidade técnica/econômica na divisão dos serviços, uma vez que a tendência é que o custo seja reduzido para obras maiores em função da diluição dos custos administrativos e lucro. A divisão gera perda de escala, não amplia a competitividade e não melhora o aproveitamento do mercado, pois os serviços são executados por empresas de mesmo ramo de atividade, além de indicar o fracionamento do objeto.

Então, pelas razões expostas, recomendamos que a contratação não seja parcelada, por não ser vantajoso para a administração ou por representar possível prejuízo ao conjunto do objeto a ser contratado.



#### PROVIDÊNCIAS A SEREM ADOTADAS

Visando a correta execução do contrato, a Contraente/Contratada deverão observar as regras estabelecidas pela Lei n.º 14.133 de 2021 acerca das diretrizes quanto a participação no procedimento, execução e fiscalização da obra e serviços de engenharia, bem como obedecer às normas correlatas relacionadas ao objeto da contratação



#### CONTRATAÇÕES CORRELATAS

Inicialmente, não existem em andamento contratações correlatas ou interdependentes que venham a interferir ou merecer maiores cuidados no planejamento da futura contratação.



#### IMPACTOS AMBIENTAIS

No art. 45, Lei nº 14.133/21 determina que as obras e serviços de engenharia deverão respeitar, especialmente, as normas relativas a disposição final ambientalmente adequada dos resíduos sólidos gerados pelas obras CONTRATADAS, mitigação por condicionantes e compensação ambiental, utilização de produtos, de equipamentos e de serviços que, comprovadamente, favoreçam a redução do consumo de energia e de recursos naturais, avaliação de impacto de vizinhança, proteção do patrimônio histórico, cultural, arqueológico e imaterial, inclusive por meio da avaliação do impacto direto ou indireto causado pela obra CONTRATADA.

A contratação pretendida nesta dispensa eletrônica caracteriza-se com obra de engenharia e a sua execução implicará diretamente na geração de resíduos de construção civil, de modo que deverá a futura CONTRATADA empreender esforços para minimizar a produção de resíduos, dando destinação adequada aqueles de inevitável produção, visando mitigar os possíveis danos ambientais.

Diante disso, na execução da reforma deverá a CONTRATANTE e a CONTRATADA a observância das normas de proteção ambiental, cabendo a primeira fiscalização quanto ao estrito cumprimento da legislação e a segunda o respeito às leis ambientais na consecução da obra.

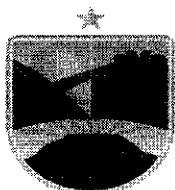

PREFEITURA DE  
**SENADOR  
LA ROCQUE**  
FAZENDO UMA CIDADE MELHOR

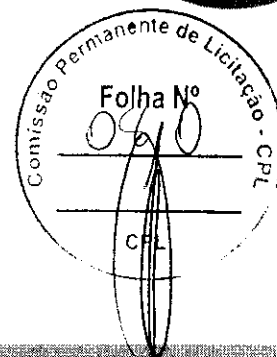

## CONCLUSÃO

Trata-se de ação comum de engenharia, onde todo serviço de engenharia que tem por objeto ações, objetivamente padronizáveis em termos de desempenho e qualidade, de manutenção, de adequação e de adaptação de bens móveis e imóveis, com preservação das características originais dos bens, cuja ação interfere nas atividades desenvolvidas na edificação.

Assim, após o planejamento consignado neste estudo técnico, mostra-se viável a obtenção do objeto, sendo ele a contratação de empresa para execução da reforma da Concha por meio da dispensa eletrônica, segundo as condições e especificações previstas neste Estudo Técnico Preliminar e nos projetos desenvolvidos pelos departamentos competentes.

Diante do exposto, ratifica-se a inquestionável necessidade e urgência da contratação de serviços de engenharia para a reforma da Concha Acústica da Praça de Eventos do Município de Senador La Rocque – MA. A presente justificativa, elaborada em conformidade com a Lei nº 14.133/2021, visa embasar o Estudo Técnico Preliminar e o subsequente processo licitatório, garantindo a segurança da população, o cumprimento das determinações legais e a plena utilização de um equipamento público essencial. Solicita-se, portanto, o prosseguimento das etapas de planejamento e execução da licitação.

Senador La Rocque - MA, 16 de março de 2026

  
SECRETARIO MUNICIPAL DE INFRAESTRUTURA  
JOSIVAN SILVA SANTOS  
Portaria nº014/2025

  
Brenda Gabriela N. Chaves  
Engenheira Civil  
CREA 6042-AP/MA

BRENDA GABRIELA NOGUEIRA CHAVES  
ENGENHEIRA CIVIL – CREA/MA  
REG. NACIONAL 1113782870MA

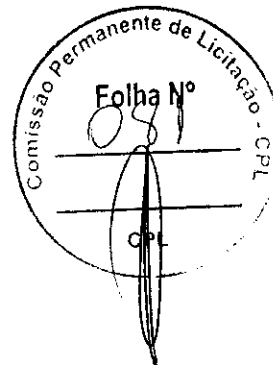
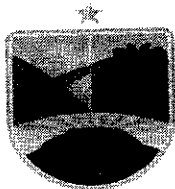

**TERMO DE REFERÊNCIA**  
**OBRAS E SERVIÇOS DE ENGENHARIA, LEI 14.233/2021**

**1. OBJETO.**

CONTRATAÇÃO DE EMPRESA DE ENGENHARIA PARA REFORMA DA CONCHA ACÚSTICA DA PRAÇA DE EVENTOS DO MUNICÍPIO DE SENADOR LA ROCQUE - MA. Contemplando a prestação dos serviços no quantitativo abaixo:

Obra		Bancos	BDI.	Encargos Sociais					
REFORMA DA CONCHA ACÚSTICA DA PRAÇA DE EVENTOS DO MUNICÍPIO DE SENADOR LA ROCQUE - MA.		SINAPI - 01/2026 - Maranhão SBC - 02/2026 - SLS - São Luís - MA	23,0%	Não Desonerado: embutido nos preços unitário dos insumos de mão de obra, de acordo com as bases.					
Orçamento Sintético				R\$ 129.906,69					
Item	Código	Banco	Descrição	Und	Quant.	Valor Unit	Valor Unit com BDI	Total	
SERVIÇOS PRELIMINARES						1,00		3.437,70	3.437,70
1.1	103689	SINAPI	FORNECIMENTO E INSTALAÇÃO DE PLACA DE OBRA COM CHAPA GALVANIZADA E ESTRUTURA DE MADEIRA. AF_03/2022_PS	m <sup>2</sup>	6,00	465,81	572,95	3.437,70	
ATERRO						1,00		1.796,70	1.796,70
2.1	94319	SINAPI	ATERRO MANUAL DE VALAS COM SOLO ARGILO-ARENOSO. AF_08/2023	m <sup>3</sup>	18,20	80,26	98,72	1.796,70	
IMPERMEABILIZAÇÃO						1,00		6.508,34	6.508,34
3.1	98547	SINAPI	IMPERMEABILIZAÇÃO DE SUPERFÍCIE COM MANTA ASFÁLTICA, DUAS CAMADAS, INCLUSIVE APLICAÇÃO DE PRIMER ASFÁLTICO, E=3MM E E=4MM.	m <sup>2</sup>	25,56	207,02	254,63	6.508,34	
ESCADA						1,00		2.060,43	2.060,43
4.1	102073	SINAPI	ESCADA EM CONCRETO ARMADO MOLDADO IN LOCO, FCK 25 MPA, COM 1 LANCE E LAJE PLANA, FÔRMA EM CHAPA DE MADEIRA COMPENSADA RESINADA. AF_11/2020	m <sup>2</sup>	0,43	3.895,68	4.791,69	2.060,43	

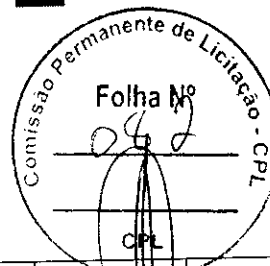
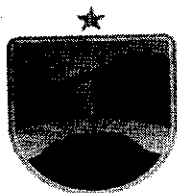

4.2	89480	SINAPI	ALVENARIA DE BLOCOS DE CONCRETO ESTRUTURAL 14X19X29 CM (ESPESSURA 14 CM), FBK = 14 MPA, UTILIZANDO COLHER DE PEDREIRO. AF_10/2022	m <sup>2</sup>	4,28	168,52	207,28	887,16
4.3	89998	SINAPI	ARMAÇÃO DE CINTA DE ALVENARIA ESTRUTURAL; DIÂMETRO DE 10,0 MM. AF_09/2021	kg	17,62	9,41	11,57	203,86
4.4	89994	SINAPI	GRAUTEAMENTO DE CINTA INTERMEDIÁRIA OU DE CONTRAVERGA EM ALVENARIA ESTRUTURAL. AF_09/2021	m <sup>3</sup>	0,30	1.056,19	1.299,11	389,73
					1,00		59.926,26	59.926,26
5.1	100060	SBC	ESTRUTURA TRELICA EM AÇO PREPINTADO PARA COBERTURA(10,kg/m2)	m <sup>2</sup>	126,82	264,65	325,52	41.282,45
5.2	92580	SINAPI	TRAMA DE AÇO COMPOSTA POR TERÇAS PARA TELHADOS DE ATÉ 2 ÁGUAS PARA TELHA ONDULADA DE FIBROCIMENTO, METÁLICA, PLÁSTICA OU TERMOACÚSTICA, INCLUSO TRANSPORTE VERTICAL. AF_07/2019	m <sup>2</sup>	126,82	47,92	58,94	7.474,77
5.3	94213	SINAPI	TELHAMENTO COM TELHA DE AÇO/ALUMÍNIO E = 0,5 MM, COM ATÉ 2 ÁGUAS, INCLUSO IÇAMENTO. AF_07/2019	m <sup>2</sup>	126,82	71,60	88,07	11.169,04
					1,00		188,01	188,01
6.1	102179	SINAPI	INSTALAÇÃO DE VIDRO TEMPERADO, E = 6 MM, ENCAIXADO EM PERFIL U. AF_11/2025	m <sup>2</sup>	0,48	318,45	391,69	188,01
					1,00		21.763,83	21.763,83
7.1	87767	SINAPI	CONTRAPISO EM ARGAMASSA TRAÇO 1:4 (CIMENTO E AREIA), PREPARO MANUAL, APLICADO EM ÁREAS MOLHADAS SOBRE IMPERMEABILIZAÇÃO, ACABAMENTO NÃO REFORÇADO, ESPESSURA 4CM. AF_07/2021	m <sup>2</sup>	15,17	72,83	89,58	1.358,93
7.2	104162	SINAPI	PISO EM GRANILITE, MARMORITE OU GRANITINA EM AMBIENTES INTERNOS, COM ESPESSURA DE 8 MM, INCLUSO MISTURA EM	m <sup>2</sup>	126,82	116,60	143,42	18.188,52

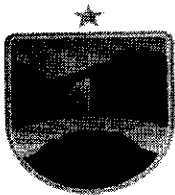

			BETONEIRA, COLOCAÇÃO DAS JUNTAS, APLICAÇÃO DO PISO, 4 POLIMENTOS COM POLITRIZ, ESTUCAMENTO, SELADOR E CERA. AF_06/2022					
7.3	98689	SINAPI	SOLEIRA EM GRANITO, LARGURA 15 CM, ESPESSURA 2,0 CM. AF_09/2020	m	2,70	119,10	146,49	395,52
7.4	104607	SINAPI	REVESTIMENTO CERÂMICO PARA PISO COM PLACAS TIPO ESMALTADA DE DIMENSÕES 45X45 CM APLICADA EM DIAGONAL EM AMBIENTES DE ÁREA MAIOR QUE 10 M <sup>2</sup> . AF_02/2023_PE	m <sup>2</sup>	21,82	67,84	83,44	1.820,66
<b>REVESTIMENTOS</b>					<b>1,00</b>		<b>4.650,07</b>	<b>4.650,07</b>
8.1	87878	SINAPI	CHAPISCO APLICADO EM ALVENARIAS E ESTRUTURAS DE CONCRETO INTERNAS, COM COLHER DE PEDREIRO. ARGAMASSA TRAÇO 1:3 COM PREPARO MANUAL. AF_06/2014	m <sup>2</sup>	4,28	5,47	6,73	28,80
8.2	87548	SINAPI	MASSA ÚNICA, PARA RECEBIMENTO DE PINTURA, EM ARGAMASSA TRAÇO 1:2:8, PREPARO MANUAL, APLICADA MANUALMENTE EM FACES INTERNAS DE PAREDES, ESPESSURA DE 10MM, COM EXECUÇÃO DE TALISCAS. AF_06/2014	m <sup>2</sup>	30,09	31,07	38,22	1.150,04
8.3	87273	SINAPI	REVESTIMENTO CERÂMICO PARA PAREDES INTERNAS COM PLACAS TIPO ESMALTADA EXTRA DE DIMENSÕES 33X45 CM APLICADAS EM AMBIENTES DE ÁREA MAIOR QUE 5 M <sup>2</sup> NA ALTURA INTEIRA DAS PAREDES. AF_06/2014	m <sup>2</sup>	37,07	76,13	93,64	3.471,23
<b>REVESTIMENTOS</b>					<b>1,00</b>		<b>4.231,37</b>	<b>4.231,37</b>
9.1	95471	SINAPI	VASO SANITARIO SIFONADO CONVENCIONAL PARA PCD SEM FURO FRONTAL COM LOUÇA BRANCA SEM ASSENTO - FORNECIMENTO E INSTALAÇÃO. AF_01/2020	UN	1,00	843,79	1.037,86	1.037,86
9.2	86931	SINAPI	VASO SANITÁRIO SIFONADO COM CAIXA ACOPLADA LOUÇA BRANCA, INCLUSO ENGATE FLEXÍVEL EM PLÁSTICO BRANCO, 1/2 X 40CM -	UN	1,00	546,30	671,95	671,95

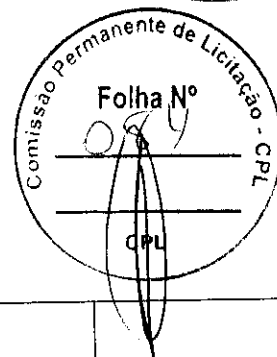
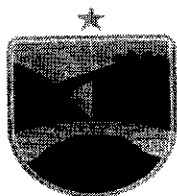

			FORNECIMENTO E INSTALAÇÃO. AF_01/2020					
9.3	100866	SINAPI	BARRA DE APOIO RETA, EM AÇO INOX POLIDO, COMPRIMENTO 60CM, FIXADA NA PAREDE - FORNECIMENTO E INSTALAÇÃO. AF_01/2020	UN	2,00	351,74	432,64	865,28
9.4	86942	SINAPI	LAVATÓRIO LOUÇA BRANCA SUSPENSO, 29,5 X 39CM OU EQUIVALENTE, PADRÃO POPULAR, INCLUSO SIFÃO TIPO GARRAFA EM PVC, VÁLVULA E ENGATE FLEXÍVEL 30CM EM PLÁSTICO E TORNEIRA CROMADA DE MESA, PADRÃO POPULAR - FORNECIMENTO E INSTALAÇÃO. AF_01/2020	UN	1,00	312,25	384,07	384,07
9.5	86941	SINAPI	LAVATÓRIO LOUÇA BRANCA COM COLUNA, 45 X 55CM OU EQUIVALENTE, PADRÃO MÉDIO, INCLUSO SIFÃO TIPO GARRAFA, VÁLVULA E ENGATE FLEXÍVEL DE 40CM EM METAL CROMADO, COM TORNEIRA CROMADA DE MESA, PADRÃO MÉDIO - FORNECIMENTO E INSTALAÇÃO. AF_01/2020	UN	1,00	1.034,32	1.272,21	1.272,21
					1,00		15.057,96	15.057,96
10.1	101875	SINAPI	QUADRO DE DISTRIBUIÇÃO DE ENERGIA EM CHAPA DE AÇO GALVANIZADO, DE EMBUTIR, COM BARRAMENTO TRIFÁSICO, PARA 12 DISJUNTORES DIN 100A - FORNECIMENTO E INSTALAÇÃO. AF_10/2020	UN	1,00	387,79	476,98	476,98
10.2	103788	SINAPI	LUMINÁRIA TIPO PLAFON QUADRADA, DE EMBUTIR, COM LED DE 24 W - FORNECIMENTO E INSTALAÇÃO. AF_09/2024	UN	4,00	23,13	28,45	113,80
10.3	60118	SBC	ARANDELA EXTERNA FACHO DUPLO POLICARBONATO BRANCO BIVOLT+LAM	UN	9,00	95,02	116,87	1.051,83
10.4	101632	SINAPI	RELÉ FOTOELÉTRICO PARA COMANDO DE ILUMINAÇÃO EXTERNA 1000 W - FORNECIMENTO E INSTALAÇÃO. AF_02/2025	UN	2,00	32,88	40,44	80,88
10.5	39390	SINAPI	LUMINARIA LED REFLETOR RETANGULAR BIVOLT, LUZ BRANCA, 30 W	0	12,00	22,99	28,28	339,36

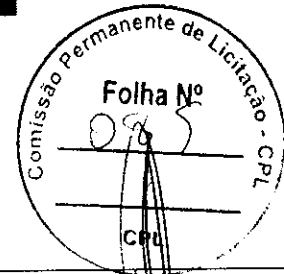
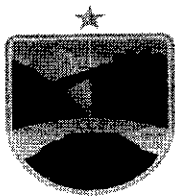

10.6	000120 01	SINAPI	CAIXA OCTOGONAL DE FUNDO MOVEL, EM PVC, DE 4" X 4", PARA ELETRODUTO FLEXIVEL CORRUGADO	UN	16,00	6,48	7,97	127,52
10.7	91996	SINAPI	TOMADA MÉDIA DE EMBUTIR (1 MÓDULO), 2P+T 10 A, INCLUINDO SUPORTE E PLACA - FORNECIMENTO E INSTALAÇÃO. AF_03/2023	UN	9,00	34,77	42,77	384,93
10.8	COMP. 259	PROPRI O	Caixa De Tomada Com tomada Para Piso À Prova D'agua - IP67 em inox - FORNECIMENTO E INSTALAÇÃO	UN	3,00	795,81	978,85	2.936,55
10.9	91953	SINAPI	INTERRUPTOR SIMPLES (1 MÓDULO), 10A/250V, INCLUINDO SUPORTE E PLACA - FORNECIMENTO E INSTALAÇÃO. AF_03/2023	UN	2,00	29,45	36,22	72,44
10.10	3729	ORSE	Interruptor 01 seção simples, de embutir, com placa, conjugado com tomada 2p+t, ABNT, 10A, inclusive caixa pvc 4x2	UN	2,00	34,41	42,32	84,64
10.11	91987	SINAPI	CAMPAINHA CIGARRA (1 MÓDULO), 10A/250V, INCLUINDO SUPORTE E PLACA - FORNECIMENTO E INSTALAÇÃO. AF_03/2023	UN	1,00	47,08	57,91	57,91
10.12	000018 72	SINAPI	CAIXA DE PASSAGEM, EM PVC, DE 4" X 2", PARA ELETRODUTO FLEXIVEL CORRUGADO	UN	24,00	2,51	3,09	74,16
10.13	90456	SINAPI	QUEBRA EM ALVENARIA PARA INSTALAÇÃO DE CAIXA DE TOMADA (4X4 OU 4X2). AF_09/2023	UN	26,00	5,46	6,72	174,72
10.14	91925	SINAPI	CABO DE COBRE FLEXÍVEL ISOLADO, 1,5 MM <sup>2</sup> , ANTI-CHAMA 0,6/1,0 KV, PARA CIRCUITOS TERMINAIS - FORNECIMENTO E INSTALAÇÃO. AF_03/2023	M	362,77	4,11	5,06	1.835,62
10.15	91927	SINAPI	CABO DE COBRE FLEXÍVEL ISOLADO, 2,5 MM <sup>2</sup> , ANTI-CHAMA 0,6/1,0 KV, PARA CIRCUITOS TERMINAIS - FORNECIMENTO E INSTALAÇÃO. AF_03/2023	M	198,55	5,56	6,84	1.358,08
10.16	91931	SINAPI	CABO DE COBRE FLEXÍVEL ISOLADO, 6 MM <sup>2</sup> , ANTI-CHAMA 0,6/1,0 KV, PARA CIRCUITOS TERMINAIS - FORNECIMENTO E INSTALAÇÃO. AF_03/2023	M	103,50	11,69	14,38	1.488,33

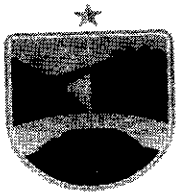

10.17	93653	SINAPI	DISJUNTOR MONOPOLAR TIPO DIN, CORRENTE NOMINAL DE 10A - FORNECIMENTO E INSTALAÇÃO. AF_10/2020	UN	7,00	10,71	13,17	92,19
10.18	93655	SINAPI	DISJUNTOR MONOPOLAR TIPO DIN, CORRENTE NOMINAL DE 20A - FORNECIMENTO E INSTALAÇÃO. AF_07/2025	UN	1,00	11,65	14,33	14,33
10.19	93672	SINAPI	DISJUNTOR TRIPOLAR TIPO DIN, CORRENTE NOMINAL DE 40A - FORNECIMENTO E INSTALAÇÃO. AF_07/2025	UN	1,00	78,89	97,03	97,03
10.20	106027	SINAPI	DISPOSITIVO DPS 20KA-175V OU 275V - FORNECIMENTO E INSTALAÇÃO. AF_07/2025	UN	4,00	66,46	81,75	327,00
10.21	91854	SINAPI	ELETRODUTO FLEXÍVEL CORRUGADO, PVC, DN 25 MM (3/4"), PARA CIRCUITOS TERMINAIS, INSTALADO EM PAREDE - FORNECIMENTO E INSTALAÇÃO. AF_03/2023	M	154,72	10,04	12,35	1.910,79
10.22	91845	SINAPI	ELETRODUTO FLEXÍVEL CORRUGADO REFORÇADO, PVC, DN 25 MM (3/4"), PARA CIRCUITOS TERMINAIS, INSTALADO EM LAJE - FORNECIMENTO E INSTALAÇÃO. AF_03/2023	M	12,40	8,75	10,76	133,42
10.23	91856	SINAPI	ELETRODUTO FLEXÍVEL CORRUGADO, PVC, DN 32 MM (1"), PARA CIRCUITOS TERMINAIS, INSTALADO EM PAREDE - FORNECIMENTO E INSTALAÇÃO. AF_03/2023	M	17,35	12,98	15,97	277,08
10.24	104780	SINAPI	RASGO LINEAR MECANIZADO EM ALVENARIA, PARA ELETRODUTOS, DIÂMETROS MENORES OU IGUAIS A 40 MM. AF_09/2023	M	172,07	5,99	7,37	1.268,16
10.25	96985	SINAPI	HASTE DE ATERRAMENTO, DIÂMETRO 5/8", COM 3 METROS - FORNECIMENTO E INSTALAÇÃO. AF_08/2023	UN	3,00	75,94	93,41	280,23
					1,00		8.116,11	8.116,11
11.1	88495	SINAPI	EMASSAMENTO COM MASSA LÁTEX, APLICAÇÃO EM PAREDE, UMA DEMÃO, LIXAMENTO MANUAL. AF_04/2023	m <sup>2</sup>	30,09	11,58	14,24	428,48
11.2	88489	SINAPI	APLICAÇÃO MANUAL DE PINTURA COM TINTA LÁTEX ACRÍLICA EM PAREDES, DUAS DEMÃOS. AF_06/2014	m <sup>2</sup>	276,56	16,10	19,80	5.475,89

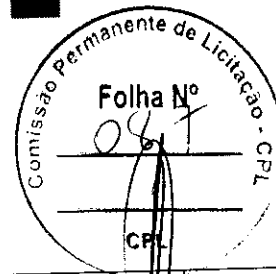
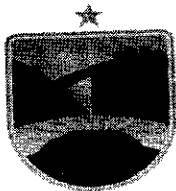

11.3	102513	SINAPI	PINTURA DE SÍMBOLOS E TEXTOS COM TINTA ACRÍLICA, DEMARCAÇÃO COM FITA ADESIVA E APLICAÇÃO COM ROLO. AF_05/2021	m <sup>2</sup>	15,15	54,36	66,86	1.012,93
11.4	100745	SINAPI	PINTURA COM TINTA ALQUÍDICA DE ACABAMENTO (ESMALTE SINTÉTICO BRILHANTE) PULVERIZADA SOBRE SUPERFÍCIES METÁLICAS (EXCETO PERFIL) EXECUTADO EM OBRA (POR DEMÃO). AF_01/2020_PE	m <sup>2</sup>	27,88	24,98	30,73	856,75
11.5	102230	SINAPI	PINTURA TINTA DE ACABAMENTO (PIGMENTADA) ESMALTE SINTÉTICO BRILHANTE EM MADEIRA, 3 DEMÃOS. AF_01/2021	m <sup>2</sup>	11,34	24,67	30,34	344,06
<b>SERVIÇOS FINAIS</b>					<b>1,00</b>		<b>687,34</b>	<b>687,34</b>
12.1	106211	SINAPI	CORRIMÃO DUPLO FIXADO NO PISO EM AÇO GALVANIZADO DE 1.1/2", MONTANTES TUBULARES 1.1/2" ESPAÇADOS DE 1,00M, FIXADO COM CHUMBADOR MECÂNICO. AF_10/2025	m	1,68	287,31	353,39	593,70
12.2	99802	SINAPI	LIMPEZA DE PISO CERÂMICO OU PORCELANATO COM VASSOURA A SECO. AF_04/2019	m <sup>2</sup>	148,64	0,51	0,63	93,64
<b>TOTAL DESTE ORÇAMENTO</b>								<b>129.906,69</b>

Obra	Bancos	BDI.
REFORMA DA CONCHA ACÚSTICA DA PRAÇA DE EVENTOS DO MUNICÍPIO DE SENADOR LA ROCQUE - MA.	SINAPI - 01/2026 - Maranhão SBC - 02/2026 - SLS - São Luís - MA	23,0%

**MEMÓRIA DE CÁLCULO**

ITE M	CÓDIGO	BANC O	DESCRIÇÃO DOS SERVIÇOS	UN ID	L	C	A/E	V	TX	P	PE	D MT	Q	TOTAL
1			SERVIÇOS PRELIMINARES											

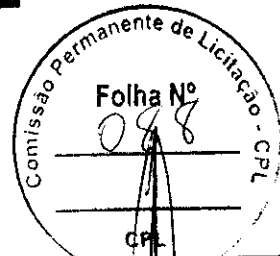
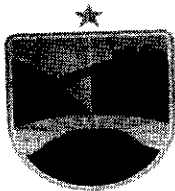

1.1	10368 9	SINAP I	FORNECIMENTO E INSTALAÇÃO DE PLACA DE OBRA COM CHAPA GALVANIZADA E ESTRUTURA DE MADEIRA. AF_03/2022_PS	m <sup>2</sup>	3,00	2,00				1,00	6,00
<b>2</b>											
<b>MOVIMENTAÇÃO DE TERRA</b>											
2.1	94319	SINAP I	ATERRO MANUAL DE VALAS COM SOLO ARGILO-ARENOSO. AF_08/2023	m <sup>3</sup>							18,20
									6,96		6,96
									11,24		11,24
<b>3</b>											
<b>IMPERMEABILIZAÇ O</b>											
3.1	98547	SINAP I	IMPERMEABILIZAÇ O DE SUPERFÍCIE COM MANTA ASFÁLTICA, DUAS CAMADAS, INCLUSIVE APLICAÇÃO DE PRIMER ASFÁLTICO, E=3MM E E=4MM.	m <sup>2</sup>							25,56
			LAJE CAMARIM						25,56		25,56
<b>4</b>											
<b>ESTRUTURA</b>											
4.1	10207 3	SINAP I	ESCADA EM CONCRETO ARMADO MOLDADO IN LOCO, FCK 25 MPA, COM 1 LANÇE E LAJE PLANA, FÔRMA EM CHAPA DE MADEIRA COMPENSADA RESINADA. AF_11/2020	m <sup>2</sup>							0,43
									0,43		0,43
4.2	89480	SINAP I	ALVENARIA DE BLOCOS DE CONCRETO ESTRUTURAL 14X19X29 CM (ESPESSURA 14 CM),	m <sup>2</sup>							4,28



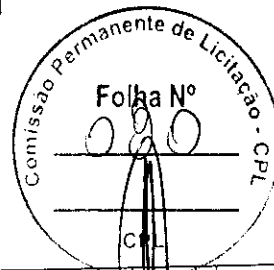
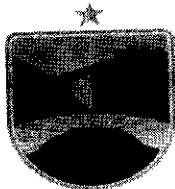

6		ESQUADRIAS																			
6.1	10217 9	SINAP I	INSTALAÇÃO DE VIDRO TEMPERADO, E = 6 MM, ENCAIXADO EM PERFIL U. AF_11/2025	m <sup>2</sup>																	0,48
			WC		0,80	0,60															0,48
7		PISO																			
7.1	87767	SINAP I	CONTRAPISO EM ARGAMASSA TRAÇO 1:4 (CIMENTO E AREIA), PREPARO MANUAL, APLICADO EM ÁREAS MOLHADAS SOBRE IMPERMEABILIZAÇ O, ACABAMENTO NÃO REFORÇADO, ESPESSURA 4CM. AF_07/2021	m <sup>2</sup>																	15,17
					2,51	2,31															5,80
					3,20	2,19															7,01
					1,70	1,39															2,36
7.2	10416 2	SINAP I	PISO EM GRANILITE, MARMORITE OU GRANITINA EM AMBIENTES INTERNOS, COM ESPESSURA DE 8 MM, INCLUSO MISTURA EM BETONEIRA, COLOCAÇÃO DAS JUNTAS, APLICAÇÃO DO PISO, 4 POLIMENTOS COM POLITRIZ, ESTUCAMENTO, SELADOR E CERA. AF_06/2022	m <sup>2</sup>																	126,82
			PALCO							126,82											126,82
7.3	98689	SINAP I	SOLEIRA EM GRANITO, LARGURA	m																	2,70

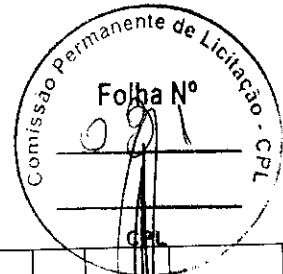
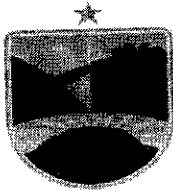

			15 CM, ESPESSURA 2,0 CM. AF_09/2020															
								1,00									1,00	1,00
								0,90									1,00	0,90
								0,80									1,00	0,80
7.4	10460 7	SINAP I	REVESTIMENTO CERÂMICO PARA PISO COM PLACAS TIPO ESMALTADA DE DIMENSÕES 45X45 CM APLICADA EM DIAGONAL EM AMBIENTES DE ÁREA MAIOR QUE 10 M². AF_02/2023_PE	m²														21,82
			CAMARIM						16,41									16,41
			WC PNE						3,65									3,65
			WC						1,76									1,76
			<b>REVESTIMENTOS</b>															
8.1	87878	SINAP I	CHAPISCO APLICADO EM ALVENARIAS E ESTRUTURAS DE CONCRETO INTERNAS, COM COLHER DE PEDREIRO. ARGAMASSA TRAÇO 1:3 COM PREPARO MANUAL. AF_06/2014	m²														4,28
			CONSTRUÇÃO NOVA						4,28									4,28
8.2	87548	SINAP I	MASSA ÚNICA, PARA RECEBIMENTO DE PINTURA, EM ARGAMASSA TRAÇO 1:2:8, PREPARO MANUAL, APLICADA MANUALMENTE EM FACES INTERNAS DE PAREDES, ESPESSURA DE 10MM, COM EXECUÇÃO DE	m²														30,09

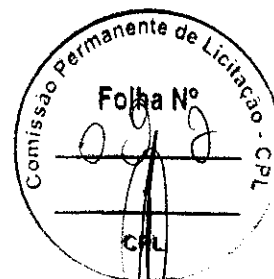
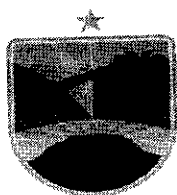

			TALISCAS. AF_06/2014																				
			CONSTRUÇÃO NOVA																	4,28	4,28		
			RASGO ELETRODUTOS																	25,81	25,81		
8.3	87273	SINAP I	REVESTIMENTO CERÂMICO PARA PAREDES INTERNAS COM PLACAS TIPO ESMALTADA EXTRA DE DIMENSÕES 33X45 CM APLICADAS EM AMBIENTES DE ÁREA MAIOR QUE 5 M <sup>2</sup> NA ALTURA INTEIRA DAS PAREDES. AF_06/2014	m <sup>2</sup>																	37,07		
			WC PNE		7,64																2,80	21,39	
			WC		5,60																2,80	15,68	
			<b>LOUÇAS, METAIS E BANCADAS</b>																				
9.1	95471	SINAP I	VASO SANITARIO SIFONADO CONVENCIONAL PARA PCD SEM FURO FRONTAL COM LOUÇA BRANCA SEM ASSENTO - FORNECIMENTO E INSTALAÇÃO. AF_01/2020	UN																	1,00	1,00	
9.2	86931	SINAP I	VASO SANITÁRIO SIFONADO COM CAIXA ACOPLADA LOUÇA BRANCA, INCLUSO ENGATE FLEXÍVEL EM PLÁSTICO BRANCO, 1/2 X 40CM - FORNECIMENTO E INSTALAÇÃO. AF_01/2020	UN																		1,00	1,00
9.3	10086 6	SINAP I	BARRA DE APOIO RETA, EM ACO INOX	UN																		2,00	2,00

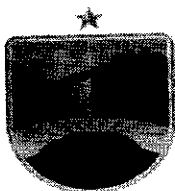

			POLIDO, COMPRIMENTO 60CM, FIXADA NA PAREDE - FORNECIMENTO E INSTALAÇÃO. AF_01/2020																	
9.4	86942	SINAP I	LAVATÓRIO LOUÇA BRANCA SUSPENSO, 29,5 X 39CM OU EQUIVALENTE, PADRÃO POPULAR, INCLUSO SIFÃO TIPO GARRAFA EM PVC, VÁLVULA E ENGATE FLEXÍVEL 30CM EM PLÁSTICO E TORNEIRA CROMADA DE MESA, PADRÃO POPULAR - FORNECIMENTO E INSTALAÇÃO. AF_01/2020	UN															1,00	1,00
9.5	86941	SINAP I	LAVATÓRIO LOUÇA BRANCA COM COLUNA, 45 X 55CM OU EQUIVALENTE, PADRÃO MÉDIO, INCLUSO SIFÃO TIPO GARRAFA, VÁLVULA E ENGATE FLEXÍVEL DE 40CM EM METAL CROMADO, COM TORNEIRA CROMADA DE MESA, PADRÃO MÉDIO - FORNECIMENTO E INSTALAÇÃO. AF_01/2020	UN															1,00	1,00
			<b>INSTALAÇÃO ELÉTRICA</b>																	
10.1	10187 5	SINAP I	QUADRO DE DISTRIBUIÇÃO DE ENERGIA EM CHAPA DE AÇO GALVANIZADO, DE EMBUTIR, COM BARRAMENTO TRIFÁSICO, PARA 12 DISJUNTORES DIN 100A - FORNECIMENTO E INSTALAÇÃO. AF_10/2020	UN															1,00	1,00

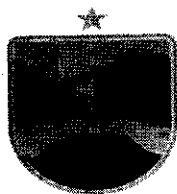

10.2	103788	SINAP I	LUMINÁRIA TIPO PLAFON QUADRADA, DE EMBUTIR, COM LED DE 24 W - FORNECIMENTO E INSTALAÇÃO. AF_09/2024	UN														4,00	4,00	
10.3	60118	SBC	ARANDELA EXTERNA FACHO DUPLO POLICARBONATO BRANCO BIVOLT+LAM	UN															9,00	9,00
10.4	101632	SINAP I	RELÉ FOTOELÉTRICO PARA COMANDO DE ILUMINAÇÃO EXTERNA 1000 W - FORNECIMENTO E INSTALAÇÃO. AF_02/2025	UN															2,00	2,00
10.5	39390	SINAP I	LUMINARIA LED REFLETOR RETANGULAR BIVOLT, LUZ BRANCA, 30 W	UN															12,00	12,00
10.6	00012001	SINAP I	CAIXA OCTOGONAL DE FUNDO MOVEL, EM PVC, DE 4" X 4", PARA ELETRODUTO FLEXIVEL CORRUGADO	UN															16,00	16,00
10.7	91996	SINAP I	TOMADA MÉDIA DE EMBUTIR (1 MÓDULO), 2P+T 10 A, INCLUINDO SUPORTE E PLACA - FORNECIMENTO E INSTALAÇÃO. AF_03/2023	UN															9,00	9,00
10.8	COMP. 259	PROP RIO	Caixa De Tomada Com tomada Para Piso À Prova D'agua - IP67 em inox - FORNECIMENTO E INSTALAÇÃO	UN															3,00	3,00
10.9	91953	SINAP I	INTERRUPTOR SIMPLES (1 MÓDULO), 10A/250V, INCLUINDO SUPORTE E PLACA - FORNECIMENTO E INSTALAÇÃO. AF_03/2023	UN															2,00	2,00

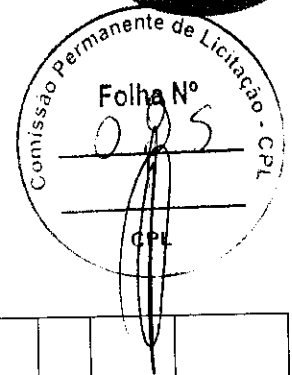
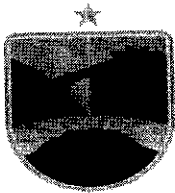

10.10	3729	ORSE	Interruptor 01 seção simples, de embutir, com placa, conjugado com tomada 2p+t, ABNT, 10A, inclusive caixa pvc 4x2.	UN														2,00	2,00	
10.11	91987	SINAP I	CAMPAINHA CIGARRA (1 MÓDULO), 10A/250V, INCLUINDO SUPORTE E PLACA - FORNECIMENTO E INSTALAÇÃO. AF_03/2023	UN															1,00	1,00
10.12	00001872	SINAP I	CAIXA DE PASSAGEM, EM PVC, DE 4" X 2", PARA ELETRODUTO FLEXÍVEL CORRUGADO	UN															24,00	24,00
10.13	90456	SINAP I	QUEBRA EM ALVENARIA PARA INSTALAÇÃO DE CAIXA DE TOMADA (4X4 OU 4X2). AF_09/2023	UN															26,00	26,00
10.14	91925	SINAP I	CABO DE COBRE FLEXÍVEL ISOLADO, 1,5 MM <sup>2</sup> , ANTI-CHAMA 0,6/1,0 KV, PARA CIRCUITOS TERMINAIS - FORNECIMENTO E INSTALAÇÃO. AF_03/2023	M															362,77	362,77
10.15	91927	SINAP I	CABO DE COBRE FLEXÍVEL ISOLADO, 2,5 MM <sup>2</sup> , ANTI-CHAMA 0,6/1,0 KV, PARA CIRCUITOS TERMINAIS - FORNECIMENTO E INSTALAÇÃO. AF_03/2023	M															198,55	198,55
10.16	91931	SINAP I	CABO DE COBRE FLEXÍVEL ISOLADO, 6 MM <sup>2</sup> , ANTI-CHAMA 0,6/1,0 KV, PARA CIRCUITOS TERMINAIS - FORNECIMENTO E INSTALAÇÃO. AF_03/2023	M															103,50	103,50

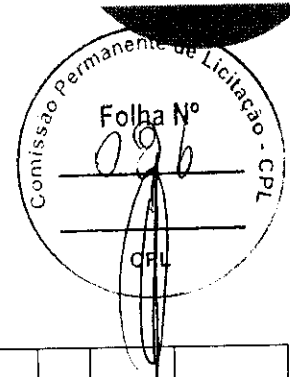
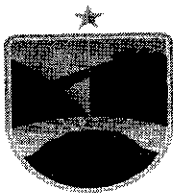

10.17	93653	SINAP I	DISJUNTOR MONOPOLAR TIPO DIN, CORRENTE NOMINAL DE 10A - FORNECIMENTO E INSTALAÇÃO. AF_10/2020	UN														7,00	7,00	
10.18	93655	SINAP I	DISJUNTOR MONOPOLAR TIPO DIN, CORRENTE NOMINAL DE 20A - FORNECIMENTO E INSTALAÇÃO. AF_07/2025	UN															1,00	1,00
10.19	93672	SINAP I	DISJUNTOR TRIPOLAR TIPO DIN, CORRENTE NOMINAL DE 40A - FORNECIMENTO E INSTALAÇÃO. AF_07/2025	UN															1,00	1,00
10.20	106027	SINAP I	DISPOSITIVO DPS 20KA-175V OU 275V - FORNECIMENTO E INSTALAÇÃO. AF_07/2025	UN															4,00	4,00
10.21	91854	SINAP I	ELETRODUTO FLEXÍVEL CORRUGADO, PVC, DN 25 MM (3/4"), PARA CIRCUITOS TERMINAIS, INSTALADO EM PAREDE - FORNECIMENTO E INSTALAÇÃO. AF_03/2023	M															154,72	154,72
10.22	91845	SINAP I	ELETRODUTO FLEXÍVEL CORRUGADO REFORÇADO, PVC, DN 25 MM (3/4"), PARA CIRCUITOS TERMINAIS, INSTALADO EM LAJE - FORNECIMENTO E INSTALAÇÃO. AF_03/2023	M															12,40	12,40
10.23	91856	SINAP I	ELETRODUTO FLEXÍVEL CORRUGADO, PVC, DN 32 MM (1"), PARA CIRCUITOS TERMINAIS, INSTALADO EM	M															17,35	17,35



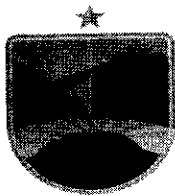

			CAMARIM		16,8		2,80												47,04
11.3	102513	SINAP I	PINTURA DE SÍMBOLOS E TEXTOS COM TINTA ACRÍLICA, DEMARCAÇÃO COM FITA ADESIVA E APLICAÇÃO COM ROLO. AF_05/2021	m <sup>2</sup>	15,15		1,20												18,18
11.4	100745	SINAP I	PINTURA COM TINTA ALQUÍDICA DE ACABAMENTO (ESMALTE SINTÉTICO BRILHANTE) PULVERIZADA SOBRE SUPERFÍCIES METÁLICAS (EXCETO PERFIL) EXECUTADO EM OBRA (POR DEMÃO). AF_01/2020_PE	m <sup>2</sup>			27,88												27,88
11.5	102230	SINAP I	PINTURA TINTA DE ACABAMENTO (PIGMENTADA) ESMALTE SINTÉTICO BRILHANTE EM MADEIRA, 3 DEMÃOS. AF_01/2021	m <sup>2</sup>			11,34												11,34
12			<b>SERVIÇOS FINAIS</b>																
12.1	106211	SINAP I	CORRIMÃO DUPLO FIXADO NO PISO EM AÇO GALVANIZADO DE 1.1/2", MONTANTES TUBULARES 1.1/2" ESPAÇADOS DE 1,00M, FIXADO COM CHUMBADOR MECÂNICO. AF_10/2025	m	1,68												2,00		3,36
12.2	99802	SINAP I	LIMPEZA DE PISO CERÂMICO OU PORCELANATO COM VASSOURA A SECO. AF_04/2019	m <sup>2</sup>			148,64												148,64

	<b>Obra</b>	<b>Bancos</b>	<b>B.D.I.</b>	<b>Encargos Sociais</b>	
--	-------------	---------------	---------------	-------------------------	--

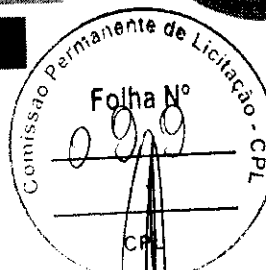
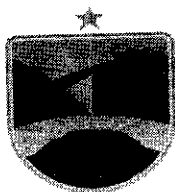

REFORMA DA CONCHA ACÚSTICA DA PRAÇA DE EVENTOS DO MUNICÍPIO DE SENADOR LA ROCQUE - MA.		SINAPI - 01/2026 - Maranhão SBC - 02/2026 - SLS - São Luís - MA	23,0%	Não Desonerado: embutido nos preços unitário dos insumos de mão de obra, de acordo com as bases.		
CRONOGRAMA FÍSICO FINANCEIRO						
Item	DESCRIÇÃO	TOTAL	MÊS 01	MÊS 02	MÊS 03	
1	SERVIÇOS PRELIMINARES	3.437,70	100,00%			
			3.437,70			
2	MOVIMENTAÇÃO DE TERRA	1.796,70	100,00%			
			1.796,70			
3	IMPERMEABILIZAÇÃO	6.508,34	100,00%			
			6.508,34			
4	ESTRUTURA	3.541,18	100,00%			
			3.541,18			
5	COBERTURA	59.926,26	40,00%	60,00%		
			23.970,50	35.955,76		
6	ESQUADRIAS	188,01			100,00%	
					188,01	
7	PISO	21.763,63		50,00%	50,00%	
				10.881,82	10.881,82	
8	REVESTIMENTOS	4.650,07		30,00%	70,00%	
				1.395,02	3.255,05	
9	LOUÇAS, METAIS E BANCADAS	4.231,37			100,00%	
					4.231,37	
10	INSTALAÇÃO ELÉTRICA	15.057,98		30,00%	70,00%	
				4.517,39	10.540,59	
11	PINTURA	8.118,11			100,00%	
					8.118,11	
12	SERVIÇOS FINAIS	687,34			100,00%	
					687,34	
Porcentagem		100,00%	30,22%	40,61%	29,18%	
Custo		129.906,69	39.254,42	52.749,99	37.902,28	
Porcentagem Acumulado			30,22%	70,82%	100,00%	
Custo Acumulado			39.254,42	92.004,41	129.906,69	

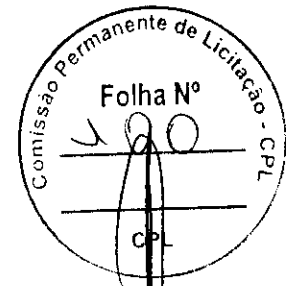
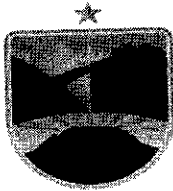

**REFORMA DA CONCHA ACÚSTICA DA PRAÇA DE EVENTOS DO MUNICÍPIO DE SENADOR LA ROCQUE - MA.**

**COMPOSIÇÃO DE BDI**

DESCRIÇÃO	VALORES DE REFERÊNCIA - %			Taxas Adotadas - %
	MÍNIMO	MÁXIMO	MÉDIO	
Taxa de seguros + Garantia (*)	0,80	1,00	0,80	0,80
Risco	0,97	1,27	1,27	1,27
Despesas Financeiras	0,59	1,39	1,23	1,33
Administração Central	3,00	5,50	4,00	4,00
Lucro	6,16	8,96	7,40	7,40
<b>Tributos (soma dos itens abaixo)</b>	<b>4,65</b>	<b>6,15</b>	<b>5,40</b>	<b>6,15</b>
COFINS	3,00	3,00	3,00	3,00
PIS	0,65	0,65	0,65	0,65
ISS (**)(***)	1,00	2,50	1,75	2,50
CPRB				
<b>TOTAL</b>	<b>20,34</b>	<b>25,00</b>	<b>22,12</b>	<b>23,00</b>
Fonte da composição, valores de referência e fórmula do BDI: Acórdão 2622/2013 - TCU - Plenário				
Os valores de BDI acima foram calculados com emprego da fórmula abaixo:				
$BDI = \frac{(1 + AC + S + R + G)(1 + DF)(1 + L)}{(1 - I)} - 1 - 1$				
Onde:				
AC = taxa de rateio da Administração Central;				
DF = taxa das despesas financeiras;				
S = taxa de seguros				
G = taxa de garantia				
R = taxa de risco				
I = taxa de tributos;				

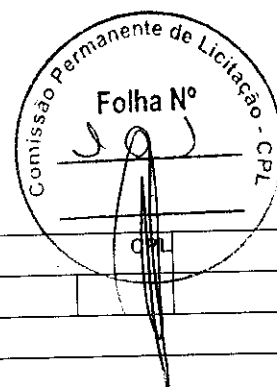
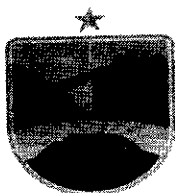

L = taxa de lucro.

Observações:

(\*) - Pode haver garantia desde que previsto no Edital da Licitação e no Contrato de Execução.

(\*\*) - Taxa de ISS.

(\*\*\*) - Podem ser aceitos outros percentuais de ISS desde que previsto na legislação municipal.

DESCRICO		COM DESONERACAO		SEM DESONERACAO	
		HORISTA %	MENSALISTA %	HORISTA %	MENSALISTA %
<b>GRUPO A</b>					
A1	INSS	0,00	0,00	20,00	20,00
A2	SESI	1,50	1,50	1,50	1,50
A3	SENAI	1,00	1,00	1,00	1,00
A4	INCRA	0,20	0,20	0,20	0,20
A5	SEBRAE	0,60	0,60	0,60	0,60
A6	Salário Educação	2,50	2,50	2,50	2,50
A7	Seguro Contra Acidentes de Trabalho	3,00	3,00	3,00	3,00
A8	FGTS	8,00	8,00	8,00	8,00
A9	SECONCI	1,00	1,00	1,00	1,00
A	Total dos Encargos Sociais Básicos	17,80	17,80	37,80	37,80
<b>GRUPO B</b>					
B1	Repouso Semanal Remunerado	17,87	NÃO INCIDE	17,87	NÃO INCIDE
B2	Feridos	3,95	NÃO INCIDE	3,95	NÃO INCIDE
B3	Auxílio-Enfermidade	0,86	0,66	0,86	0,66
B4	13º Salário	10,91	8,33	10,91	8,33
B5	Licença Paternidade	0,07	0,05	0,07	0,05
B6	Faltas Justificadas	0,73	0,56	0,73	0,56
B7	Dias de Chuva	1,49	NÃO INCIDE	1,49	NÃO INCIDE
B8	Auxílio Acidente de Trabalho	0,1	0,08	0,10	0,08
B9	Férias Gozadas	10,26	7,84	10,26	7,84
B10	Salário Maternidade	0,04	0,03	0,04	0,03
B	Total dos Encargos Sociais que recebem incidências de A	46,28	17,55	46,28	17,55
<b>GRUPO C</b>					
C1	Aviso Prévio Indenizado	4,52	3,46	4,52	3,46
C2	Aviso Prévio Trabalhado	0,11	0,08	0,11	0,08
C3	Férias Indenizadas	3,64	2,78	3,64	2,78
C4	Depósito Rescisão Sem Justa Causa	2,8	2,14	2,8	2,14
C5	Indenização Adicional	0,38	0,29	0,38	0,29

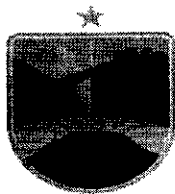

C	Total de Encargos Sociais que não recebem incidências de A	11,45	8,75	11,45	8,75
GRUPO D					
D1	Reincidência de Grupo A sobre Grupo B	8,24	3,12	17,49	6,63
D2	Reincidência de Grupo A Aviso Prévio Trabalhado e Reincidência do FGTS sobre Aviso Prévio Indenizado	0,38	0,29	0,4	0,31
E	Total dos Encargos Sociais Complementares	8,62	3,41	17,89	6,94
<b>TOTAL (A+B+C+D+E)</b>		<b>84,15%</b>	<b>47,51%</b>	<b>113,42%</b>	<b>71,04%</b>

Obra	Bancos	BDI.	Encargos Sociais
REFORMA DA CONCHA ACÚSTICA DA PRAÇA DE EVENTOS NO MUNICÍPIO DE SENADOR LA ROCQUE - MA.	SINAPI - 01/2026 - Maranhão SBC - 02/2026 - SLS - São Luís - MA	23,0%	Não Desonerado: embutido nos preços unitário dos insumos de mão de obra, de acordo com as bases.

**Curva ABC de Serviços**

Item	Código	Banco	Descrição	Unid	Quant	Valor Unit com BDI	Total	Participação	Participação Acumulada
5.1	100060	SBC	ESTRUTURA TRELICA EM AÇO PREPINTADO PARA COBERTURA(10,kg/m2 )	m²	126,82	325,52	41.282,45	31,78%	31,78%
7.2	104162	SINAPI	PISO EM GRANILITE, MARMORITE OU GRANITINA EM AMBIENTES INTERNOS, COM ESPESSURA DE 8 MM, INCLUSO MISTURA EM BETONEIRA, COLOCAÇÃO DAS JUNTAS, APLICAÇÃO DO PISO, 4 POLIMENTOS COM POLITRIZ, ESTUCAMENTO, SELADOR E CERA. AF_06/2022	m²	126,82	143,42	18.188,52	14,00%	45,78%
5.3	94213	SINAPI	TELHAMENTO COM TELHA DE AÇO/ALUMÍNIO E = 0,5 MM, COM ATÉ 2 ÁGUAS, INCLUSO IÇAMENTO. AF_07/2019	m²	126,82	88,07	11.169,04	8,60%	54,38%

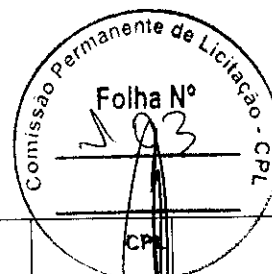
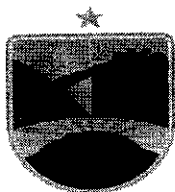

5.2	92580	SINAPI	TRAMA DE AÇO COMPOSTA POR TERÇAS PARA TELHADOS DE ATÉ 2 ÁGUAS PARA TELHA ONDULADA DE FIBROCIMENTO, METÁLICA, PLÁSTICA OU TERMOACÚSTICA, INCLUSO TRANSPORTE VERTICAL. AF_07/2019	m <sup>2</sup>	126,82	58,94	7.474,77	5,75%	60,13%
3.1	98547	SINAPI	IMPERMEABILIZAÇÃO DE SUPERFÍCIE COM MANTA ASFÁLTICA, DUAS CAMADAS, INCLUSIVE APLICAÇÃO DE PRIMER ASFÁLTICO, E=3MM E E=4MM.	m <sup>2</sup>	25,56	254,63	6.508,34	5,01%	65,14%
11.2	88489	SINAPI	APLICAÇÃO MANUAL DE PINTURA COM TINTA LÁTEX ACRÍLICA EM PAREDES, DUAS DEMÃOS. AF_06/2014	m <sup>2</sup>	276,56	19,80	5.475,89	4,22%	69,36%
8.3	87273	SINAPI	REVESTIMENTO CERÂMICO PARA PAREDES INTERNAS COM PLACAS TIPO ESMALTADA EXTRA DE DIMENSÕES 33X45 CM APLICADAS EM AMBIENTES DE ÁREA MAIOR QUE 5 M <sup>2</sup> NA ALTURA INTEIRA DAS PAREDES. AF_06/2014	m <sup>2</sup>	37,07	93,64	3.471,23	2,67%	72,03%
1.1	103689	SINAPI	FORNECIMENTO E INSTALAÇÃO DE PLACA DE OBRA COM CHAPA GALVANIZADA E ESTRUTURA DE MADEIRA. AF_03/2022_PS	m <sup>2</sup>	6,00	572,95	3.437,70	2,65%	74,68%
10.8	COMP. 259	PROPRIO	Caixa De Tomada Com tomada Para Piso À Prova D'agua - IP67 em inox - FORNECIMENTO E INSTALAÇÃO	UN	3,00	978,85	2.936,55	2,26%	76,94%
4.1	102073	SINAPI	ESCADA EM CONCRETO ARMADO MOLDADO IN LOCO, FCK 25 MPA, COM 1 LANCE E LAJE PLANA, FÔRMA EM CHAPA DE MADEIRA COMPENSADA	m <sup>2</sup>	0,43	4.791,69	2.060,43	1,59%	78,52%

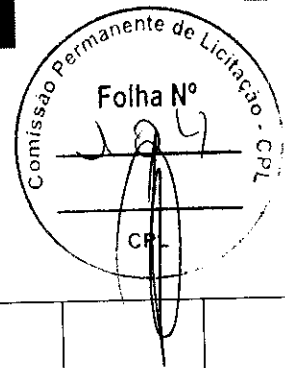
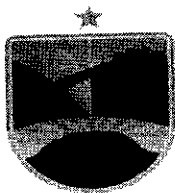

			RESINADA. AF_11/2020							
10.2 1	91854	SINAPI	ELETRODUTO FLEXÍVEL CORRUGADO, PVC, DN 25 MM (3/4"), PARA CIRCUITOS TERMINAIS, INSTALADO EM PAREDE - FORNECIMENTO E INSTALAÇÃO. AF_03/2023	M	154,72	12,35	1.910,79	1,47%	79,99%	
10.1 4	91925	SINAPI	CABO DE COBRE FLEXÍVEL ISOLADO, 1,5 MM <sup>2</sup> , ANTI-CHAMA 0,6/1,0 KV, PARA CIRCUITOS TERMINAIS - FORNECIMENTO E INSTALAÇÃO. AF_03/2023	M	362,77	5,06	1.835,62	1,41%	81,41%	
7.4	104607	SINAPI	REVESTIMENTO CERÂMICO PARA PISO COM PLACAS TIPO ESMALTADA DE DIMENSÕES 45X45 CM APLICADA EM DIAGONAL EM AMBIENTES DE ÁREA MAIOR QUE 10 M <sup>2</sup> . AF_02/2023_PE	m <sup>2</sup>	21,82	83,44	1.820,66	1,40%	82,81%	
2.1	94319	SINAPI	ATERRO MANUAL DE VALAS COM SOLO ARGILO-ARENOSO. AF_08/2023	m <sup>3</sup>	18,20	98,72	1.796,70	1,38%	84,19%	
10.1 6	91931	SINAPI	CABO DE COBRE FLEXÍVEL ISOLADO, 6 MM <sup>2</sup> , ANTI-CHAMA 0,6/1,0 KV, PARA CIRCUITOS TERMINAIS - FORNECIMENTO E INSTALAÇÃO. AF_03/2023	M	103,50	14,38	1.488,33	1,15%	85,34%	
7.1	87767	SINAPI	CONTRAPISO EM ARGAMASSA TRAÇO 1:4 (CIMENTO E AREIA), PREPARO MANUAL, APLICADO EM ÁREAS MOLHADAS SOBRE IMPERMEABILIZAÇÃO, ACABAMENTO NÃO REFORÇADO, ESPESSURA 4CM. AF_07/2021	m <sup>2</sup>	15,17	89,58	1.358,93	1,05%	86,38%	

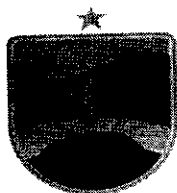

10.1 5	91927	SINAPI	CABO DE COBRE FLEXÍVEL ISOLADO, 2,5 MM <sup>2</sup> , ANTI-CHAMA 0,6/1,0 KV, PARA CIRCUITOS TERMINAIS - FORNECIMENTO E INSTALAÇÃO. AF_03/2023	M	198,55	6,84	1.358,08	1,05%	87,43%
9.5	86941	SINAPI	LAVATÓRIO LOUÇA BRANCA COM COLUNA, 45 X 55CM OU EQUIVALENTE, PADRÃO MÉDIO, INCLUSO SIFÃO TIPO GARRAFA, VÁLVULA E ENGATE FLEXÍVEL DE 40CM EM METAL CROMADO, COM TORNEIRA CROMADA DE MESA, PADRÃO MÉDIO - FORNECIMENTO E INSTALAÇÃO. AF_01/2020	UN	1,00	1.272,21	1.272,21	0,98%	88,41%
10.2 4	104780	SINAPI	RASGO LINEAR MECANIZADO EM ALVENARIA, PARA ELETRODUTOS, DIÂMETROS MENORES OU IGUAIS A 40 MM. AF_09/2023	M	172,07	7,37	1.268,16	0,98%	89,38%
8.2	87548	SINAPI	MASSA ÚNICA, PARA RECEBIMENTO DE PINTURA, EM ARGAMASSA TRAÇO 1:2:8, PREPARO MANUAL, APLICADA MANUALMENTE EM FACES INTERNAS DE PAREDES, ESPESSURA DE 10MM, COM EXECUÇÃO DE TALISCAS. AF_06/2014	m <sup>2</sup>	30,09	38,22	1.150,04	0,89%	90,27%
10.3	60118	SBC	ARANDELA EXTERNA FACHO DUPLO POLICARBONATO BRANCO BIVOLT+LAM	UN	9,00	116,87	1.051,83	0,81%	91,08%
9.1	95471	SINAPI	VASO SANITÁRIO SIFONADO CONVENCIONAL PARA PCD SEM FURO FRONTAL COM LOUÇA BRANCA SEM ASSENTO - FORNECIMENTO E	UN	1,00	1.037,86	1.037,86	0,80%	91,88%

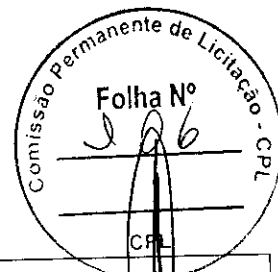
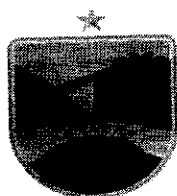

			INSTALAÇÃO. AF_01/2020						
11.3	102513	SINAPI	PINTURA DE SÍMBOLOS E TEXTOS COM TINTA ACRÍLICA, DEMARCAÇÃO COM FITA ADESIVA E APLICAÇÃO COM ROLO. AF_05/2021	m <sup>2</sup>	15,15	66,86	1.012,93	0,78%	92,66%
4.2	89480	SINAPI	ALVENARIA DE BLOCOS DE CONCRETO ESTRUTURAL 14X19X29 CM (ESPESSURA 14 CM), FBK = 14 MPA, UTILIZANDO COLHER DE PEDREIRO. AF_10/2022	m <sup>2</sup>	4,28	207,28	887,16	0,68%	93,34%
9.3	100866	SINAPI	BARRA DE APOIO RETA, EM ACO INOX POLIDO, COMPRIMENTO 60CM, FIXADA NA PAREDE - FORNECIMENTO E INSTALAÇÃO. AF_01/2020	UN	2,00	432,64	865,28	0,67%	94,01%
11.4	100745	SINAPI	PINTURA COM TINTA ALQUÍDICA DE ACABAMENTO (ESMALTE SINTÉTICO BRILHANTE) PULVERIZADA SOBRE SUPERFÍCIES METÁLICAS (EXCETO PERFIL) EXECUTADO EM OBRA (POR DEMÃO). AF_01/2020_PE	m <sup>2</sup>	27,88	30,73	856,75	0,66%	94,67%
9.2	86931	SINAPI	VASO SANITÁRIO SIFONADO COM CAIXA ACOPLADA LOUÇA BRANCA, INCLUSO ENGATE FLEXÍVEL EM PLÁSTICO BRANCO, 1/2 X 40CM - FORNECIMENTO E INSTALAÇÃO. AF_01/2020	UN	1,00	671,95	671,95	0,52%	95,18%
12.1	106211	SINAPI	CORRIMÃO DUPLO FIXADO NO PISO EM AÇO GALVANIZADO DE 1.1/2", MONTANTES TUBULARES 1.1/2" ESPAÇADOS DE 1,00M,	m	1,68	353,39	593,70	0,46%	95,64%

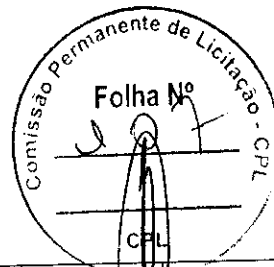
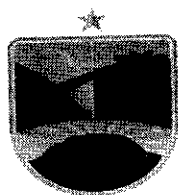

			FIXADO COM CHUMBADOR MECÂNICO. AF_10/2025						
10.1	101875	SINAPI	QUADRO DE DISTRIBUIÇÃO DE ENERGIA EM CHAPA DE AÇO GALVANIZADO, DE EMBUTIR, COM BARRAMENTO TRIFÁSICO, PARA 12 DISJUNTORES DIN 100A - FORNECIMENTO E INSTALAÇÃO. AF_10/2020	UN	1,00	476,98	476,98	0,37%	96,01%
11.1	88495	SINAPI	EMASSAMENTO COM MASSA LÁTEX, APLICAÇÃO EM PAREDE, UMA DEMÃO, LIXAMENTO MANUAL. AF_04/2023	m <sup>2</sup>	30,09	14,24	428,48	0,33%	96,34%
7.3	98689	SINAPI	SOLEIRA EM GRANITO, LARGURA 15 CM, ESPESSURA 2,0 CM. AF_09/2020	m	2,70	146,49	395,52	0,30%	96,64%
4.4	89994	SINAPI	GRAUTEAMENTO DE CINTA INTERMEDIÁRIA OU DE CONTRAVERGA EM ALVENARIA ESTRUTURAL. AF_09/2021	m <sup>2</sup>	0,30	1.299,11	389,73	0,30%	96,94%
10.7	91996	SINAPI	TOMADA MÉDIA DE EMBUTIR (1 MÓDULO), 2P+T 10 A, INCLUINDO SUPORTE E PLACA - FORNECIMENTO E INSTALAÇÃO. AF_03/2023	UN	9,00	42,77	384,93	0,30%	97,24%
9.4	86942	SINAPI	LAVATÓRIO LOUÇA BRANCA SUSPENSO, 29,5 X 39CM OU EQUIVALENTE, PADRÃO POPULAR, INCLUSO SIFÃO TIPO GARRAFA EM PVC, VÁLVULA E ENGATE FLEXÍVEL 30CM EM PLÁSTICO E TORNEIRA CROMADA DE MESA, PADRÃO POPULAR - FORNECIMENTO E	UN	1,00	384,07	384,07	0,30%	97,53%

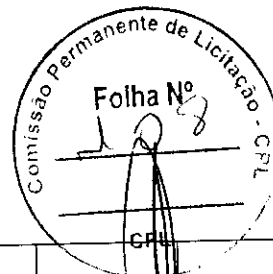
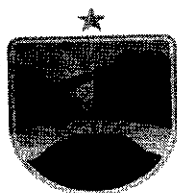

			INSTALAÇÃO. AF_01/2020							
11.5	102230	SINAPI	PINTURA TINTA DE ACABAMENTO (PIGMENTADA) ESMALTE SINTÉTICO BRILHANTE EM MADEIRA, 3 DEMÃOS. AF_01/2021	m <sup>2</sup>	11,34	30,34		344,06	0,26%	97,80%
10.5	39390	SINAPI	LUMINARIA LED REFLETOR RETANGULAR BIVOLT, LUZ BRANCA, 30 W	U	12,00	28,28		339,36	0,26%	98,06%
10.2 0	106027	SINAPI	DISPOSITIVO DPS 20KA-175V OU 275V - FORNECIMENTO E INSTALAÇÃO. AF_07/2025	UN	4,00	81,75		327,00	0,25%	98,31%
10.2 5	96985	SINAPI	HASTE DE ATERRAMENTO, DIÂMETRO 5/8", COM 3 METROS - FORNECIMENTO E INSTALAÇÃO. AF_08/2023	UN	3,00	93,41		280,23	0,22%	98,53%
10.2 3	91856	SINAPI	ELETRODUTO FLEXÍVEL CORRUGADO, PVC, DN 32 MM (1"), PARA CIRCUITOS TERMINAIS, INSTALADO EM PAREDE - FORNECIMENTO E INSTALAÇÃO. AF_03/2023	M	17,35	15,97		277,08	0,21%	98,74%
4.3	89998	SINAPI	ARMAÇÃO DE CINTA DE ALVENARIA ESTRUTURAL; DIÂMETRO DE 10,0 MM. AF_09/2021	kg	17,62	11,57		203,86	0,16%	98,90%
6.1	102179	SINAPI	INSTALAÇÃO DE VIDRO TEMPERADO, E = 6 MM, ENCAIXADO EM PERFIL U. AF_11/2025	m <sup>2</sup>	0,48	391,69		188,01	0,14%	99,04%
10.1 3	90456	SINAPI	QUEBRA EM ALVENARIA PARA INSTALAÇÃO DE CAIXA DE TOMADA (4X4 OU 4X2). AF_09/2023	UN	26,00	6,72		174,72	0,13%	99,18%
10.2 2	91845	SINAPI	ELETRODUTO FLEXÍVEL CORRUGADO REFORÇADO, PVC, DN 25 MM (3/4"), PARA	M	12,40	10,76		133,42	0,10%	99,28%

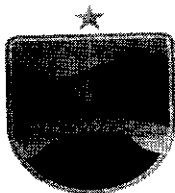

			CIRCUITOS TERMINAIS, INSTALADO EM LAJE - FORNECIMENTO E INSTALAÇÃO. AF_03/2023						
10.6	0001200 1	SINAPI	CAIXA OCTOGONAL DE FUNDO MOVEL, EM PVC, DE 4" X 4", PARA ELETRODUTO FLEXIVEL CORRUGADO	UN	16,00	7,97	127,52	0,10%	99,38%
10.2	103788	SINAPI	LUMINÁRIA TIPO PLAFON QUADRADA, DE EMBUTIR, COM LED DE 24 W - FORNECIMENTO E INSTALAÇÃO. AF_09/2024	UN	4,00	28,45	113,80	0,09%	99,46%
10.1 9	93672	SINAPI	DISJUNTOR TRIPOLAR TIPO DIN, CORRENTE NOMINAL DE 40A - FORNECIMENTO E INSTALAÇÃO. AF_07/2025	UN	1,00	97,03	97,03	0,07%	99,54%
12.2	99802	SINAPI	LIMPEZA DE PISO CERÂMICO OU PORCELANATO COM VASSOURA A SECO. AF_04/2019	m <sup>2</sup>	148,64	0,63	93,64	0,07%	99,61%
10.1 7	93653	SINAPI	DISJUNTOR MONOPOLAR TIPO DIN, CORRENTE NOMINAL DE 10A - FORNECIMENTO E INSTALAÇÃO. AF_10/2020	UN	7,00	13,17	92,19	0,07%	99,68%
10.1 0	3729	ORSE	Interruptor 01 seção simples, de embutir, com placa, conjugado com tomada 2p+t, ABNT, 10A, inclusive caixa pvc 4x2	UN	2,00	42,32	84,64	0,07%	99,75%
10.4	101632	SINAPI	RELÉ FOTOELÉTRICO PARA COMANDO DE ILUMINAÇÃO EXTERNA 1000 W - FORNECIMENTO E INSTALAÇÃO. AF_02/2025	UN	2,00	40,44	80,88	0,06%	99,81%
10.1 2	0000187 2	SINAPI	CAIXA DE PASSAGEM, EM PVC, DE 4" X 2", PARA ELETRODUTO FLEXIVEL CORRUGADO	UN	24,00	3,09	74,16	0,06%	99,87%
10.9	91953	SINAPI	INTERRUPTOR SIMPLES (1 MÓDULO), 10A/250V, INCLUINDO	UN	2,00	36,22	72,44	0,06%	99,92%

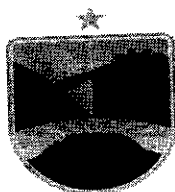

			SUPORE E PLACA - FORNECIMENTO E INSTALAÇÃO. AF_03/2023						
10.1 1	91987	SINAPI	CAMPAINHA CIGARRA (1 MÓDULO), 10A/250V, INCLUINDO SUPORE E PLACA - FORNECIMENTO E INSTALAÇÃO. AF_03/2023	UN	1,00	57,91	57,91	0,04%	99,97%
8.1	87878	SINAPI	CHAPISCO APLICADO EM ALVENARIAS E ESTRUTURAS DE CONCRETO INTERNAS, COM COLHER DE PEDREIRO. ARGAMASSA TRAÇO 1:3 COM PREPARO MANUAL. AF_06/2014	m²	4,28	6,73	28,80	0,02%	99,99%
10.1 8	93655	SINAPI	DISJUNTOR MONOPOLAR TIPO DIN, CORRENTE NOMINAL DE 20A - FORNECIMENTO E INSTALAÇÃO. AF_07/2025	UN	1,00	14,33	14,33	0,01%	100,00%
							<b>129.906,69</b>		

## 2. JUSTIFICATIVA.

2.1. A justificativa para a reforma da Concha Acústica é uma medida inadiável e de caráter urgente se baseia na necessidade de garantir segurança, melhorar a infraestrutura, e motivada pela necessidade de corrigir as e melhora algumas irregularidades elétricas e estruturais que culminaram no incidente, que representam risco iminente à segurança da população. A adequação às normas técnicas, em especial à NR-10, é fundamental para garantir um ambiente seguro para eventos e atividades culturais, bem como para os trabalhadores que atuam no local.

2.2. A intervenção visa não apenas a prevenção de novos acidentes, mas também o atendimento às determinações expressas do Ministério Público do Estado do Maranhão, do Ministério Público do Trabalho e às decisões judiciais, que exigem a imediata regularização do espaço. A não realização da reforma implicaria na manutenção de um ambiente de risco, na desobediência a ordens judiciais e administrativas, e na impossibilidade de utilização da Praça de Eventos para fins públicos, privando a comunidade de um importante espaço de lazer e cultura. Os benefícios esperados incluem a restauração da segurança pública, a retomada do uso pleno da praça e a conformidade legal do patrimônio municipal.

2.3. A reforma da Concha Acústica é tecnicamente viável, uma vez que se trata de intervenções pontuais e específicas, focadas na modernização e adequação das instalações elétricas, na recuperação da estrutura acústica e na implementação de medidas de segurança. O projeto contemplará a substituição de toda a fiação elétrica, instalação de dispositivos de proteção,

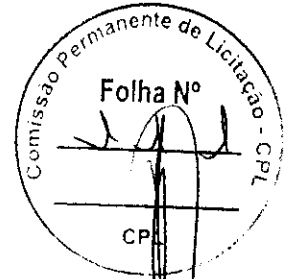
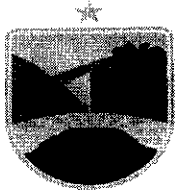

aterramento adequado, e revisão da estrutura física para garantir a estabilidade e a funcionalidade do espaço.

2.4. Diante do exposto, ratifica-se a inquestionável necessidade e urgência da contratação de serviços de engenharia para a reforma da Concha Acústica da Praça de Eventos do Município de Senador La Rocque – MA. A presente justificativa, elaborada em conformidade com a Lei nº 14.133/2021, visa embasar o Estudo Técnico Preliminar e o subsequente processo licitatório, garantindo a segurança da população, o cumprimento das determinações legais e a plena utilização de um equipamento público essencial. Solicita-se, portanto, o prosseguimento das etapas de planejamento e execução da licitação.

### 3. ESPECIFICAÇÃO TÉCNICA

3.1. Este memorial refere-se à REFORMA DA CONCHA ACÚSTICA DA PRAÇA DE EVENTOS NO MUNICÍPIO DE SENADOR LA ROCQUE - MA, localizada no centro da cidade.

#### 3.2. DESCRIÇÃO DOS SERVIÇOS

3.2.1. Administração Local da Obra.

3.2.2. Para a gestão da obra, o canteiro será estruturado com um encarregado de obras em tempo integral, responsável pela coordenação das atividades diárias, o andamento dos processos e a fiscalização da qualidade em campo. Paralelamente, um engenheiro designado realizará visitas semanais, registrando as evoluções dos serviços e promovendo ajustes técnicos pontuais, de acordo com as necessidades verificadas. Essa gestão, que utiliza ferramentas de controle de cronograma e medições sistemáticas, assegura a execução conforme os parâmetros do projeto e da planilha orçamentária.

#### 3.3. SERVIÇOS PRELIMINARES

3.3.1. Na fase inicial, a área de intervenção será preparada, conforme um plano de mobilização que prevê a limpeza completa do terreno e a desobstrução de eventuais impedimentos. Será instalada uma placa identificadora da obra em local de destaque para informar e delimitar a área de intervenção.

#### 3.4. DEMOLIÇÕES E RETIRADAS

3.4.1. A etapa de demolições será executada de forma controlada e sistemática, utilizando técnicas de corte e desmonte que minimizam impactos às estruturas remanescentes. Nesse processo, serão feitas as substituições como segue:

3.4.1.1. A janela do banheiro será substituída por janela de alumínio e vidro, tipo correr;

3.4.1.2. A cobertura do palco será substituída por uma cobertura com telha metálica;

3.4.1.3. Os locais onde consta piso cerâmico, será todo removido para aplicação de novo piso cerâmico conforme projeto;

3.4.1.4. O revestimento cerâmico das paredes dos banheiros existentes será removido completamente, a alvenaria será preparada para a aplicação de um novo revestimento, ver projeto e planilha orçamentária;

3.4.1.5. O piso do palco será refeito em granitina, com espessura de 8 mm.

#### 3.5. COBERTURA

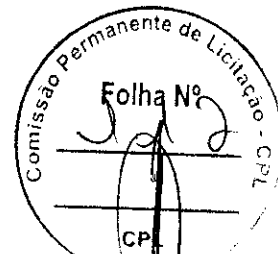
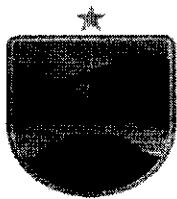

3.5.1. Na área de cobertura, os serviços envolverão a inspeção e a preparação dos elementos estruturais existentes para a implementação de uma nova cobertura. Será efetuada a análise da estanqueidade e isolamento térmico, seguida da montagem da nova estrutura de cobertura, que serão definidos conforme as condições climáticas e o desempenho térmico desejado, utilizando técnicas de fixação e vedação que garantam a proteção contra infiltrações e a integridade do sistema, de forma alinhada ao projeto e à planilha orçamentária;

### 3.6. PAREDES E PAINÉIS

3.6.1. Os serviços relativos às paredes abrangerão a recuperação, regularização e eventual substituição de elementos construtivos. As intervenções serão realizadas em alvenaria de tijolo furado, com aplicação de argamassas de alta aderência e realização de tratamentos superficiais para garantir uniformidade e resistência. O emprego de técnicas de reboco e regularização, aliado a um rigoroso controle de nivelamento e prumo, permitirá a obtenção de paredes com acabamento adequado e longa durabilidade, conforme as previsões do projeto e da planilha orçamentária.

### 3.7. PISO

3.7.1. Toda a edificação passará por uma renovação de pavimentação, que incluirá a retirada dos revestimentos atuais e a instalação de piso cerâmico em todas as áreas internas. Além disso, o piso do palco será refeito. Em pontos de acesso, como portas e janelas, serão instaladas soleiras e peitoris de granito, aplicadas com técnicas de nivelamento e corte sob medida, garantindo um acabamento refinado e durabilidade, conforme indicado no projeto e na planilha orçamentária.

### 3.8. ESQUADRIAS

3.8.1. No tocante às esquadrias, os serviços incluirão a substituição das unidades que apresentem problemas de vedação, isolamento térmico e acústico. Em especial, serão identificadas e substituídas a janela do banheiro, utilizando métodos que envolvem o desmonte cuidadoso dos elementos existentes, preparo dos vãos e instalação dos novos sistemas com esquadrias compatíveis com os parâmetros do projeto. A execução será realizada com o uso de dispositivos de calibração para garantir o perfeito encaixe e o selamento necessário, de acordo com as especificações técnicas e a planilha orçamentária.

### 3.9. REVESTIMENTOS

3.9.1. A aplicação dos revestimentos será precedida por um preparo minucioso das superfícies, com a eliminação de irregularidades e aplicação de primer adequado para promover a aderência dos materiais. Nos banheiros e na cozinha, o revestimento cerâmico será aplicado na altura total da parede, conforme detalhado no projeto e na planilha orçamentária, proporcionando um acabamento de fácil limpeza e alta durabilidade. Os métodos utilizados incluem a aplicação com desempenadeiras, verificando-se a uniformidade das argamassas e a execução de cortes precisos, garantindo a conformidade com as especificações técnicas.

### 3.10. LOUÇAS E METAIS

3.10.1. Será realizado o desmonte dos itens existentes e a instalação de novas louças nos banheiros, que obedecerão às exigências de qualidade, eficiência e estética previstas no projeto e na planilha

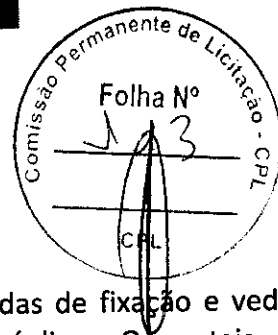
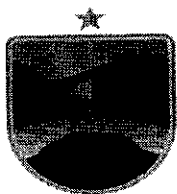

orçamentária. A substituição envolverá a utilização de técnicas adequadas de fixação e vedação, garantindo a integridade dos pontos de conexão com os sistemas hidráulicos. Os metais, como torneiras e pias, serão instalados em conjunto aos acessórios, observando padrões técnicos que asseguram segurança e desempenho prolongado dos equipamentos.

### 3.11. PINTURA

3.11.1. A pintura abrangerá toda a edificação, iniciando com o preparo das superfícies – limpeza, correção de imperfeições e aplicação de primer – seguido da execução de demãos com tintas de alta durabilidade. O processo garantirá adesão, uniformidade na coloração e resistência contra agentes climáticos, atendendo rigorosamente às especificações do projeto e à planilha orçamentária. Técnicas de rolo e pistola poderão ser empregadas, conforme a situação, para assegurar o acabamento desejado.

### 3.12. SERVIÇOS DIVERSOS

3.12.1. Complementando as intervenções, serão realizados serviços diversos que englobam a montagem e fixação de elementos complementares, como corrimãos, granitos e demais acessórios, de forma a harmonizar os pontos de conexão e as transições entre os diferentes ambientes. Estes serviços incluirão, ainda, a limpeza final do canteiro de obras e a remoção dos resíduos gerados ao longo da execução, utilizando procedimentos de manejo de resíduos que atendam às diretrizes ambientais e de segurança. Todas as atividades serão executadas seguindo de perto as especificações do projeto e da planilha orçamentária, garantindo integração e eficácia em cada etapa.

## 4. DO PRAZO DA VIGÊNCIA.

4.1 A contratada obriga-se a executar os serviços, objeto deste instrumento, conforme descrição na planilha de custo, pós a ordem de serviço a contar da assinatura do instrumento contratual.

## 5. DA EXECUÇÃO DO OBJETO

- 5.1. Quando do início da execução do serviço, a contratada deverá entregar os serviços descritos no objeto e na descrição dos itens composto na planilha orçamentaria conforme ANEXO II, na sede da Prefeitura Municipal;
- 5.2. A execução do objeto poderá iniciar no mesmo dia da assinatura do contrato, mediante emissão de Ordem de Serviços e respectiva Nota de Empenho, firmados pela Autoridade responsável;
- 5.3. A empresa contratada deverá presta os serviços dentro do prazo de validade, sob pena de rescisão contratual e danos causados a terceiros;

## 6. DO PAGAMENTO

6.1. O pagamento será realizado pela Prefeitura Municipal de Senador La Rocque, até 30 dias após a solicitação que deverá ser protocolada até o 5º (quinto) dia do mês subsequente ao da execução dos serviços, acompanhado da nota fiscal/fatura, emitida juntamente com recibo em 04 (quatro) vias de igual valor, cópia do contrato/nota de empenho, cópia das certidões de regularidade junto ao INSS e FGTS certidão conjunta negativa de dívida ativa e débitos fiscais junto à união, certidão negativa de débitos junto a Fazenda Estadual, certidão negativa de débitos junto à Prefeitura Municipal, certidão negativa de débitos trabalhistas, ordem de

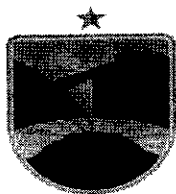

fornecimento do objeto, firmado pela autoridade competente e o documento de medição do serviço executado em caso de obra;

6.2. A nota fiscal referida acima deverá apresentar discriminadamente o objeto do contrato a que se referir;

6.3. As notas fiscais/faturas que apresentarem incorreções serão devolvidas à contratada e neste caso o vencimento dar-se-á no prazo de 30 (trinta) dias, contados da apresentação da documentação devidamente corrigida e válida, não ocorrendo neste caso, quaisquer ônus por parte da Administração;

6.4. Nenhum pagamento será efetuado aos adjudicatários enquanto pendente de liquidação ou qualquer obrigação financeira que lhe for imposta em virtude de penalidade ou falta de entrega do serviço.

## 7. OBRIGAÇÕES DA CONTRATADA

Sem prejuízo do integral cumprimento das disposições das obrigações decorrentes do contrato, cabe à contratada:

- a) Zelar pela fiel execução do ajuste contratual, utilizando-se de todos os recursos materiais e humanos necessários para tanto;
- b) Responder por quaisquer danos, perdas ou prejuízos, causados à contratante ou a terceiros, por dolo ou culpa, na execução do contrato, bem como, por qualquer que venha a ser causados por seus prepostos, em idênticas hipóteses;
- c) Responder pelos encargos trabalhistas, previdenciários, fiscais, comerciais e tributários, resultantes da execução do contrato;
- d) Arcar com todas as despesas diretas e/ou indiretas relacionadas com a execução do objeto da contratação, tais como: transporte, frete, carga e descarga, etc.;
- e) Manter-se durante toda a execução do contrato, em compatibilidade com as demais obrigações assumidas, todas as condições de habilitação e qualificação exigidas que darão origem ao contrato;
- f) A contratada se obriga a reconhecer os direitos da Administração, em caso de rescisão administrativa;
- g) Correrão por conta da contratada todas as despesas de seguros, transporte, tributos, encargos trabalhistas, fiscais, comerciais e previdenciários, decorrentes do fornecimento dos combustíveis;
- h) Não transferir a outrem, no todo ou em parte, o contrato, sem prévia e expressa anuência da contratante;
- i) Assumir inteira responsabilidade pela execução do contrato e efetuar-lo de acordo com as especificações constantes da proposta e/ou instruções do contrato;
- j) Comunicar imediatamente, por escrito à contratante, através da fiscalização do contrato, qualquer anormalidade verificada;
- k) Responder civil e penalmente por quaisquer danos materiais ou pessoais ocasionados à Administração e/ou a terceiros, por seus empregados dolosa ou culposamente;
- h) Fiscalizar o perfeito cumprimento do objeto do contrato, cabendo-lhe, integralmente o ônus decorrente, independentemente da fiscalização exercida pela contratante;
- m) Arcar com eventuais prejuízos causados à contratante e/ou a terceiros, provocados por ineficiência ou irregularidade cometida por seus empregados ou prepostos, na execução do contrato;
- n) Indicar à contratante o nome de seu preposto para manter entendimento e receber comunicações ou transmiti-las ao executor do contrato;
- o) Informar na proposta a qualificação do representante autorizado a firmar o contrato, ou seja: nome completo, endereço, CPF, Carteira de Identidade, Estado Civil, Nacionalidade e Profissão, informando qual o instrumento que lhe outorga poderes para firmar o referido contrato (Contrato Social ou Procuração);
- p) Em nenhuma hipótese veicular publicidade ou qualquer outra informação à cerca das atividades objeto do contrato, sem prévia autorização da contratante;

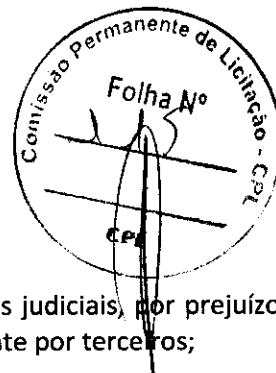
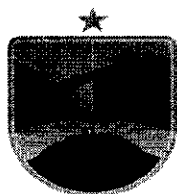

q) Assumir todas e quaisquer reclamações e arcar com os ônus decorrentes de ações judiciais, por prejuízos ávidos e originados da execução do contrato, e que sejam ajuizados contra a contratante por terceiros;

r) Submeter-se a mais ampla fiscalização da contratante, por meio de seus fiscais/gestores a qualquer época durante a vigência do contrato, a qual poderá ser efetuada nas dependências da contratada, tudo isso visando o rigoroso cumprimento das obrigações contratuais;

s) Fornecer o serviço de acordo com o quantitativo solicitado, através de autorização da secretaria solicitante;

t) Cumprir, durante a execução dos serviços, todas as leis e posturas federais, estaduais ou municipais vigentes e atinentes, sendo a única responsável por prejuízos decorrentes de infrações a que houver dado causa;

u) Empregar mão-de-obra especializada em quantidades suficientes para atender as demandas da contratante;

v) Fornecer, sempre que solicitado pela contratante, os esclarecimentos e as informações técnicas pertinentes à execução do objeto.

## 8. OBRIGAÇÕES DA ADMINISTRAÇÃO

Sem prejuízo do integral cumprimento de todas as demais obrigações decorrentes do contrato, cabe à contratante:

a) Proporcionar todas as facilidades para que o fornecedor possa cumprir suas obrigações dentro das normas e condições deste procedimento;

b) Rejeitar, no todo ou em parte, os serviços fornecidos em desacordo com as obrigações assumidas pelo fornecedor;

c) Efetuar o pagamento nas condições pactuadas;

d) Comunicar à empresa contratada sobre possíveis irregularidades observadas nos serviços fornecidos, para imediata substituição;

e) Verificar a regularidade de habilitação antes do pagamento.

## 9. DA FISCALIZAÇÃO

9.1. A fiscalização da contratação será exercida por um representante da Administração, ao qual competirá dirimir as dúvidas que surgirem no curso da execução do contrato, e de tudo dará ciência à Administração.

9.2. O Presidente da Prefeitura indicará um gestor do contrato, que ficará responsável pelo recebimento e conferência dos serviços executados como descrito no contrato.

9.3. A fiscalização do contrato ficará a cargo do servidor designado pela administração, conforme a natureza do objeto, que deverá anotar em registro próprio todas as ocorrências relacionadas à execução do contrato, determinando o que for necessário à regularização das faltas ou defeitos observados;

## 10. DO CONTRATO

10.1. Sem prejuízo no Título III capítulo 1 da Lei 14.133, o contrato será formalizado e contará, necessariamente, com as condições especificadas no edital.

## 11. DA RESCISÃO CONTRATUAL

11.1. Constituem motivo de rescisão, os elencados nos artigos 137 da Lei Federal 14.133/21.

## 12. DA ESTIMATIVA DE PREÇO

12.1. O valor total para a futura contratação dos serviços está estimado em R\$ 129.906,69 (cento e vinte e nove mil novecentos e seis reais e sessenta e nove centavos), por todo o período de vigência contratual.

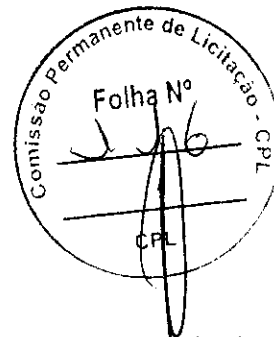
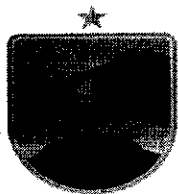

### 13. ESPECIFICAÇÕES GERAIS:

13.1. O presente memorial descritivo integrado apresenta, com riqueza de detalhes, os serviços e os métodos construtivos que serão adotados na Reforma da Concha Acústica da Praça de Eventos. Cada etapa foi planejada para garantir a execução dentro dos parâmetros técnicos, de segurança e de sustentabilidade estabelecidos, sempre em conformidade com o projeto e a planilha orçamentária. O acompanhamento contínuo, a utilização de métodos validados e a aplicação rigorosa das especificações técnicas permitirão que a obra seja finalizada com alta qualidade e durabilidade, proporcionando um ambiente escolar moderno e seguro para toda a comunidade.

Senador La Rocque - MA, 16 de março de 2026

  
SECRETARIO MUNICIPAL DE INFRAESTRUTURA  
JOSIVAN SILVA SANTOS  
Portaria nº 014/2025

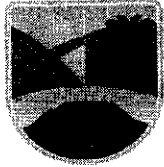

**SOLICITAÇÃO DE DOTAÇÃO ORÇAMENTÁRIA**

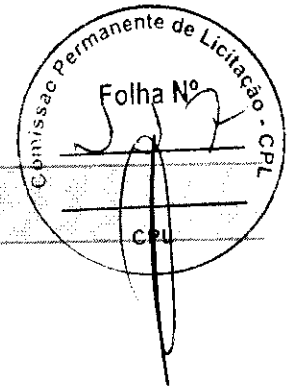

Ao  
Departamento de Contabilidade  
Prefeitura Municipal de Senador La Rocque

**ASSUNTO:** SOLICITAÇÃO DE INFORMAÇÃO DE DISPONIBILIDADE ORÇAMENTÁRIA E RUBRICA PARA CONTRATAÇÃO DE EMPRESA DE ENGENHARIA PARA REFORMA DA CONCHA ACÚSTICA DA PRAÇA DE EVENTOS DO MUNICÍPIO DE SENADOR LA ROCQUE - MA.

Senhor Contador,

Venho por meio desta solicitar a Vossa Senhoria que informe sobre a disponibilidade orçamentária, bem como a classificação orçamentária/financeira dos recursos para custeio da despesa referente ao **PROCESSO ADMINISTRATIVO Nº 020/2026**, cujo objeto é CONTRATAÇÃO DE EMPRESA DE ENGENHARIA PARA REFORMA DA CONCHA ACÚSTICA DA PRAÇA DE EVENTOS DO MUNICÍPIO DE SENADOR LA ROCQUE - MA.

O valor total estimado da presente demanda é de R\$ 129.906,69 (cento e vinte e nove mil novecentos e seis reais e sessenta e nove centavos) Para tanto, encaminhamos os autos do processo administrativo acima identificado.

Na certeza do pronto atendimento a esta solicitação, aproveitamos o ensejo para reiterar nossos votos de elevado apreço.

Senador La Rocque - MA, 17 de março de 2026

*Marcos José Ribeiro Lucio*  
**MARCOS JOSÉ RIBEIRO LÚCIO**

Secretário Municipal de Finanças e Orçamento  
Portaria nº 002/2025

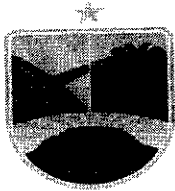

PREFEITURA DE  
**SENADOR  
LA ROCQUE**  
FAZENDO UMA CIDADE MELHOR

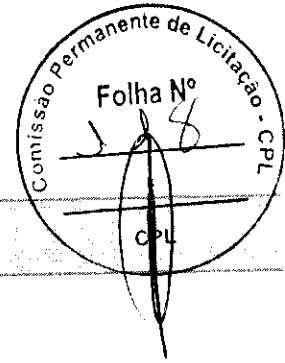

## INFORMAÇÃO DE DOTAÇÃO ORÇAMENTÁRIA

A(o) Excelentíssimo(a) Senhor(a)  
**MARCOS JOSÉ RIBEIRO LÚCIO**  
Secretário Municipal de Finanças e Orçamento

**ASSUNTO:** INFORMAÇÃO DE DISPONIBILIDADE ORÇAMENTÁRIA E RUBRICA PARA CONTRATAÇÃO DE EMPRESA DE ENGENHARIA PARA REFORMA DA CONCHA ACÚSTICA DA PRAÇA DE EVENTOS DO MUNICÍPIO DE SENADOR LA ROCQUE - MA.

Em resposta a vossa solicitação, conforme encaminhamento a este departamento, que revendo a Lei Orçamentária vigente no corrente exercício financeiro, verificou-se que há programa, classificação e disponibilidade orçamentária necessária e suficiente para CONTRATAÇÃO DE EMPRESA DE ENGENHARIA PARA REFORMA DA CONCHA ACÚSTICA DA PRAÇA DE EVENTOS DO MUNICÍPIO DE SENADOR LA ROCQUE - MA.. objeto do Processo Administrativo nº 020/2026, podendo ainda, se for o caso, ser o saldo orçamentário suplementado, sob a seguinte rubrica:

### DOTAÇÃO ORÇAMENTÁRIA

**UNIDADE:** 0109 Sec. Mun. Infra. Obra. Urb. Tran. Transporte  
**CLASSIFICAÇÃO:** 15.451.0057.1.011 Const. Ref. e Ampliação de Praças, Parque e Jardins  
**NATUREZA DA DESPESA:** 4.4.90.51.00 – Obras e instalações

Remetam-se os autos à Secretaria Requisitante.

Senador La Rocque - MA, 18 de março de 2026

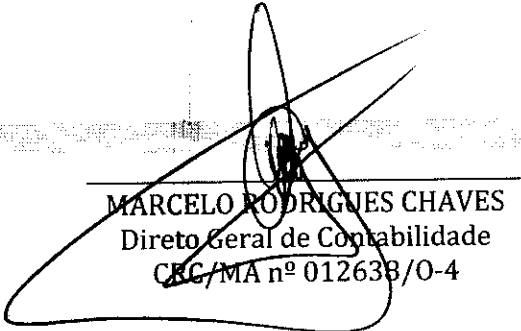
  
MARCELO RODRIGUES CHAVES  
Diretor Geral de Contabilidade  
CRC/MA nº 012638/O-4

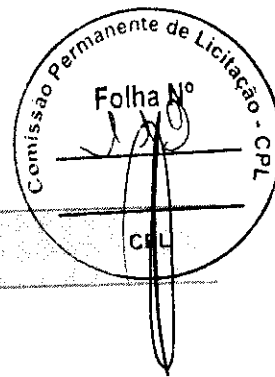
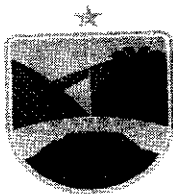

## DECLARAÇÃO DE ADEQUAÇÃO ORÇAMENTÁRIA E FINANCEIRA

Na qualidade de ordenador(a) de despesas, **DECLARO**, nos termos do Quadro de Detalhamento das Despesas - QDD e para fins de informação de disponibilidade orçamentária e financeira, que a presente despesa, cujo objeto é **CONTRATAÇÃO DE EMPRESA DE ENGENHARIA PARA REFORMA DA CONCHA ACÚSTICA DA PRAÇA DE EVENTOS DO MUNICÍPIO DE SENADOR LA ROCQUE - MA**, no valor R\$ 129.906,69 (cento e vinte e nove mil novecentos e seis reais e sessenta e nove centavos), tem adequação orçamentária e financeira com a Lei Orçamentária Anual (LOA) e é compatível com o Plano Plurianual (PPA) e com a Lei de Diretrizes Orçamentárias (LDO) vigentes, nos termos do art. 16, inciso II, da Lei Complementar nº 101/2000.

Declaro ainda que a despesa preenche os requisitos exigidos pela Lei Complementar nº 101/2000, especialmente aqueles contidos nos artigos 16 e 17, pois está abrangida pelos créditos genéricos, de forma que somadas todas as despesas da mesma espécie, realizadas e a realizar, previstas no programa de trabalho, não ultrapassam os limites estabelecidos para o presente exercício financeiro.

Senador La Rocque - MA, 18 de março de 2026

*Marcos José Ribeiro Lucio*  
**MARCOS JOSÉ RIBEIRO LUCIO**

Secretário Municipal de Finanças e Orçamento  
Portaria nº 002/2025

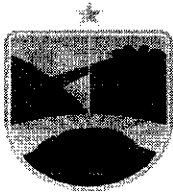

PREFEITURA DE  
**SENADOR  
LA ROCQUE**  
FAZENDO UMA CIDADE MELHOR

PREFEITURA MUNICIPAL DE SENADOR LA ROCQUE  
SECRETARIA MUNICIPAL DE AGRICULTURA E  
DESENVOLVIMENTO ECONÔMICO

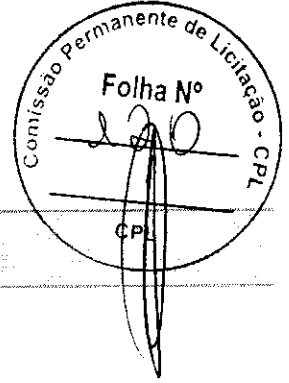

## DESPACHO PARA APROVAÇÃO E AUTORIZAÇÃO

**A(o) Excelentíssimo(a) Senhor(a)**  
Bartolomeu Gomes Alves  
prefeito Municipal

Prezado(a),

Venho pelo presente, encaminhar à Vossa Excelência Termo de Referência, elaborado pela equipe de planejamento para que avalie e **APROVE**, bem como **AUTORIZE** ao setor competente à abertura de **CONTRATAÇÃO DE EMPRESA DE ENGENHARIA PARA REFORMA DA CONCHA ACÚSTICA DA PRAÇA DE EVENTOS DO MUNICÍPIO DE SENADOR LA ROCQUE - MA.**

No valor de R\$ 129.906,69 (cento e vinte e nove mil novecentos e seis reais e sessenta e nove centavos), para a Secretaria Municipal de Infraestrutura, e demais unidades participantes do presente procedimento.

Informo que o presente procedimento já se encontra autuado, restando apenas análise do Termo de Referência e a sua devida aprovação.

Senador La Rocque – MA 18 de março de 2026

SECRETARIA MUNICIPAL DE INFRAESTRUTURA  
JOSIVAN SILVA SANTOS  
Portaria nº 014/2025

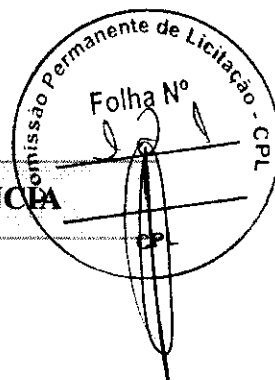

## AUTORIZAÇÃO E APROVAÇÃO DO TERMO DE REFERÊNCIA

Prezado(a),

Estando devidamente cumpridas as formalidades legais, **AUTORIZO** a abertura **CONTRATAÇÃO DE EMPRESA DE ENGENHARIA PARA REFORMA DA CONCHA ACÚSTICA DA PRAÇA DE EVENTOS DO MUNICÍPIO DE SENADOR LA ROCQUE - MA** No valor 129.906,69 (cento e vinte e nove mil novecentos e seis reais e sessenta e nove centavos) para atende as necessidades da Secretaria Municipal de infraestrutura, fica aprovado o termo de referência, como no processo se apresenta.

Remeta-se à comissão permanente de licitação para o devido processamento.

Senador La Rocque - MA, 19 de março de 2026

  
Bartolomeu Gomes Alves  
Autoridade Competente

**GABINETE DO PREFEITO**

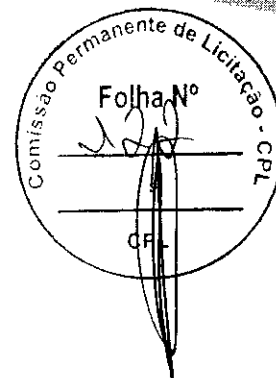

**Portaria nº 010/2025, de 13 de janeiro de 2025.**

“Designa Servidores para, sem prejuízo das atribuições em suas respectivas Unidades de Lotação, atuarem como **Agentes de Contratação, Pregoeiro** e como **Membros da Comissão de Contratação** e da **Equipe de Apoio** nos procedimentos regidos pela lei nº 14.133/2021”.

**BARTOLOMEU GOMES ALVES**, prefeito municipal de Senador La Rocque do Estado do Maranhão, no uso das atribuições contidas na Constituição Federal de 1988 e na Lei Orgânica Municipal,

**CONSIDERANDO** o disposto nos incisos L e LX do art. 6º, bem como no artigo 8º, da Lei 14.133/2021;

**CONSIDERANDO** que o agente de contratação é a pessoa designada por ato específico da autoridade competente, entre servidores efetivos do quadro permanente da Administração Pública, para tomar decisões, acompanhar o trâmite da licitação, dar impulso ao procedimento licitatório e executar quaisquer outras atividades necessárias ao bom andamento do certame até a homologação;

**CONSIDERANDO** que a comissão de contratação é o conjunto de agentes públicos indicados pela Administração, em caráter permanente ou especial, com a função de receber, examinar e julgar documentos relativos às licitações e aos procedimentos auxiliares;

**RESOLVE:**

Art. 1º - Designar os servidores abaixo para, sem prejuízo das atribuições laborais em suas respectivas unidades de lotação, atuarem como Agente de Contratação nos procedimentos regidos pela Lei nº 14.133/2021:

I - **Raimundo Carvalho de Macedo**, portador do RG nº 37734482009-3, inscrito no CPF nº 061.649.583-85;

II - **Francisco de Sousa Reis** - (RG nº 049889462013-4, CPF nº 834.183.771-49) - Servidor Efetivo;

III - **Cícera Alves Silva** - (RG nº 000013348993-0, CPF nº 839.845.343-20) - Servidor Efetivo;

IV - **Helen Caroline Nunes da Silva** - (RG nº 15371512000-4, CPF nº 009.321.563-04) - Servidor Efetivo;

Parágrafo Único - Os agentes de contratação designados serão responsáveis, entre outras atribuições, pela operacionalização, condução e julgamento das dispensas eletrônicas no Portal de Compras do Governo Federal.

Art. 2º - Designar o Agente de Contratação indicado no art. 1º, o **Sr. Raimundo Carvalho de Macedo**, portador do RG nº 37734482009-3, inscrito no CPF nº 061.649.583-85, para atuar como **PREGOEIRO**, conforme o disposto no art. 8º, §5º da Lei 14.133/21.

Art. 3º - Designar os seguintes servidores relacionados no art. 1º: **Sr. Francisco de Sousa Reis, Sra. Cícera Alves Silva e Sra. Helen Caroline Nunes da Silva**, para sob a PRESIDÊNCIA de **Sr. Raimundo Carvalho de Macedo**, comporem a **Comissão de Contratação e Equipe de Apoio** da Prefeitura Municipal de Senador La Rocque/MA, na qualidade de membros titulares;

Parágrafo Único - Fica revogada a Portaria de nomeação sob o nº 006/2025, de 02 de janeiro de 2025.

Art. 4º - As designações em epígrafe terão caráter permanente, até que outro ato as modifique ou as revogue.

Art. 5º - Esta Portaria entra em vigor na data de sua publicação, com efeitos retroativos ao dia 02 de janeiro de 2025, revogam-se as disposições em contrário.

**Gabinete do Sr. Prefeito Municipal de Senador La Rocque do Estado do Maranhão, aos 13 dias do mês de janeiro de 2025.**

  
**Bartolomeu Gomes Alves**  
Prefeito Municipal

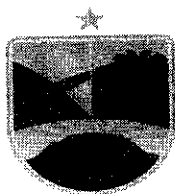

PREFEITURA DE  
**SENADOR  
LA ROCQUE**  
FAZENDO UMA CIDADE MELHOR

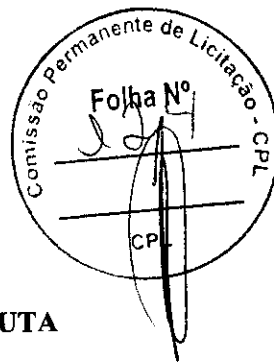

**TERMO DE AUTUAÇÃO**  
**PROCESSO DE CONTRATAÇÃO - DISPENSA SEM DISPUTA**

No uso de minhas atribuições, em **20 de março de 2026**, autuo o presente Processo de Contratação na modalidade Dispensa sem Disputa, sob o número 004/2026, originário do Processo Administrativo nº 020/2026, que tem por finalidade **CONTRATAÇÃO DE EMPRESA DE ENGENHARIA PARA REFORMA DA CONCHA ACÚSTICA DA PRAÇA DE EVENTOS DO MUNICÍPIO DE SENADOR LA ROCQUE - MA.**

<b>RESUMO DOS DADOS DO PROCESSO</b>	
Nº PROCESSO ADMINISTRATIVO:	020/2026
Nº PROCESSO DE CONTRATAÇÃO:	004/2026
MODALIDADE:	DISPENSA SEM DISPUTA
ÓRGÃO RESPONSÁVEL:	SECRETARIA MUNICIPAL DE INFRAESTRUTURA
OBJETO:	CONTRATAÇÃO DE EMPRESA DE ENGENHARIA PARA REFORMA DA CONCHA ACÚSTICA DA PRAÇA DE EVENTOS DO MUNICÍPIO DE SENADOR LA ROCQUE - MA.
VALOR ESTIMADO:	R\$ 129.906,69 (cento e vinte e nove mil novecentos e seis reais e sessenta e nove centavos)
FUNDAMENTAÇÃO:	Lei 14.133/2021,

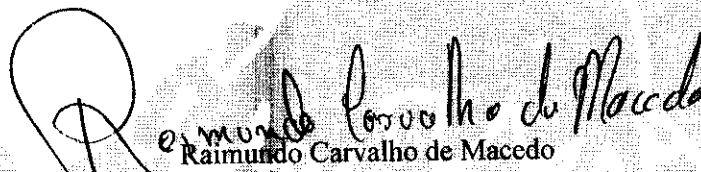
  
Raimundo Carvalho de Macedo  
Agente de Contratação  
Portaria nº010/2025

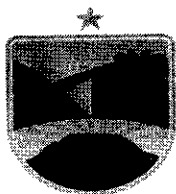

PREFEITURA DE  
**SENADOR  
LA ROCQUE**  
FAZENDO UMA CIDADE MELHOR

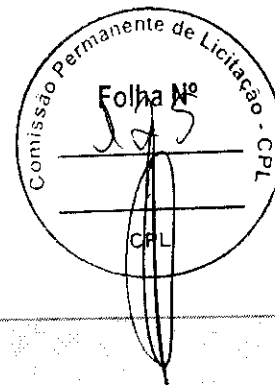

**DESPACHO PARA PARECER DE MINUTA**

RESUMO DOS DADOS DO PROCESSO	
Nº PROCESSO ADMINISTRATIVO:	020/2026
Nº PROCESSO DE CONTRATAÇÃO:	004/2026
MODALIDADE:	DISPENSA SEM DISPUTA
ÓRGÃO RESPONSÁVEL:	SECRETARIA MUNICIPAL DE INFRAESTRUTURA
OBJETO:	CONTRATAÇÃO DE EMPRESA DE ENGENHARIA PARA REFORMA DA CONCHA ACÚSTICA DA PRAÇA DE EVENTOS DO MUNICÍPIO DE SENADOR LA ROCQUE - MA.
VALOR ESTIMADO:	R\$ 129.906,69 (cento e vinte e nove mil novecentos e seis reais e sessenta e nove centavos)
FUNDAMENTAÇÃO:	Lei 14.133/2021,

Encaminhando em anexo a essa egrégia Assessoria Jurídica os autos do processo administrativo em epígrafe, para exame e aprovação, da **Minuta do Aviso de Dispensa e Contrato** nos termos do Art. 53, da Lei 14.133/2021 e suas alterações posteriores.

Sendo o que dispomos para o momento reiteramos nossos mais sinceros votos de estima e consideração.

Senador La Rocque – MA 20 de março de 2026

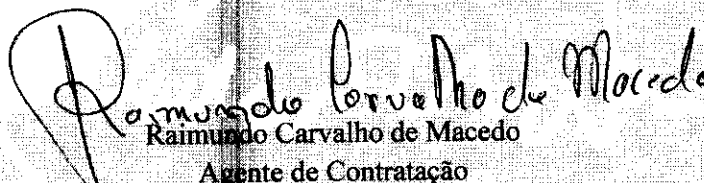
  
Raimundo Carvalho de Macedo  
Agente de Contratação  
Portaria nº010/2025



PREFEITURA DE  
**SENADOR  
MINUTA**

# DE AVISO E CONTRATO

**AVISO DE CONTRATAÇÃO DIRETA  
DISPENSA DE LICITAÇÃO Nº /2026**

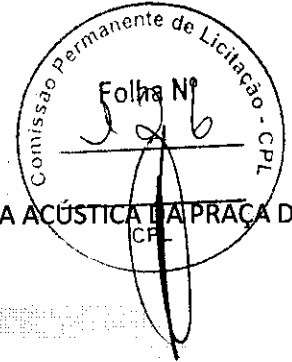

**OBJETO: CONTRATAÇÃO DE EMPRESA DE ENGENHARIA PARA REFORMA DA CONCHA ACÚSTICA DA PRAÇA DE EVENTOS DO MUNICÍPIO DE SENADOR LA ROCQUE - MA.**

**DATA LIMITE PARA APRESENTAÇÃO DAS PROPOSTAS E DOCUMENTAÇÃO:**

**DATA:**

**HORA:**

**DISPOSTO NO ART. 75, § 3º, DA LEI FEDERAL Nº 14.133/2021**

## **TERMO DE ABERTURA**

Eventuais interessados podem apresentar proposta de preço no prazo de 03 (três) dias úteis, oportunidade em que a Administração escolherá a mais vantajosa. Propostas deverão ser encaminhadas ao e-mail [cplsenadorlarocque@gmail.com](mailto:cplsenadorlarocque@gmail.com), até ----- de ----- de 2026. O Aviso de Contratação Direta e seus anexos encontram-se disponíveis através do Portal da Transparência pelo endereço [www.senadorlarocque.ma.gov.br](http://www.senadorlarocque.ma.gov.br). Senador La Rocque - MA.

Secretaria Municipal de Finanças e Orçamento da Prefeitura Municipal de Senador La Rocque, Estado do Maranhão, em --- de ----- de 2026.

**MARCOS JOSÉ RIBEIRO LÚCIO**  
Secretário Municipal de Finanças e Orçamento  
Portaria nº 002/2025



# DE AVISO E CONTRATO

## AVISO DE CONTRATAÇÃO DIRETA

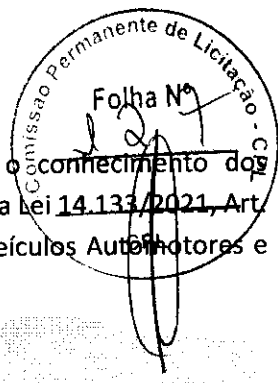

A Prefeitura Municipal de Senador La Rocque – MA, torna público para o conhecimento dos interessados, que fará realizar, fará realizar Processo de Contratação Direta, com fulcro na Lei 14.133/2021, Art. 75, I - Dispensa em Razão de Valor para Serviços de Engenharia ou Manutenção de Veículos Automotores e demais legislações aplicáveis.

**i** **DADOS DO PROCESSO**  
**DISPENSA DE LICITAÇÃO N° \_\_\_\_/2026**  
**PROCESSO ADMINISTRATIVO N° 020/2026**  
**COM BASE NO ART. N°75, INCISO I DA LEI 14.133/2021**

### ÓRGÃO REQUISITANTE

SECRETARIA MUNICIPAL DE INFRAESTRUTURA

### OBJETO

CONTRATAÇÃO DE EMPRESA DE ENGENHARIA PARA REFORMA DA CONCHA ACÚSTICA DA PRAÇA DE EVENTOS DO MUNICÍPIO DE SENADOR LA ROCQUE - MA.

### VALOR TOTAL ESTIMADO

R\$ 129.906,69 (cento e vinte e nove mil novecentos e seis reais e sessenta e nove centavos)

### PERÍODO DAS PROPOSTAS E DOCUMENTOS

DE:

ATÉ:

### ENDEREÇOS

E-mail para envio da proposta: [cpisenadorlarocque@gmail.com](mailto:cpisenadorlarocque@gmail.com)

Endereço: Av. Mota e Silva, nº S/N, Centro, Senador La Rocque, Maranhão, Brasil

### AUTORIDADE COMPETENTE:

Bartolomeu Gomes Alves



### CRITÉRIOS DA CONTRATAÇÃO

REGISTRO DE PREÇOS? NÃO

CRITÉRIO DE JULGAMENTO MENOR PREÇO



PREFEITURA DE

**SENADOR  
MINUTA**

# DE AVISO E CONTRATO

FORMA DE ADJUDICAÇÃO GLOBAL  
ORÇAMENTO SIGILOSO NÃO

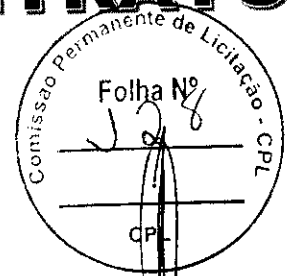

## 1. OBJETO DA CONTRATAÇÃO DIRETA

- 1.1. O objeto do presente Processo de Contratação Direta é a escolha da proposta mais vantajosa para CONTRATAÇÃO DE EMPRESA DE ENGENHARIA PARA REFORMA DA CONCHA ACÚSTICA DA PRAÇA DE EVENTOS DO MUNICÍPIO DE SENADOR LA ROCQUE - MA, conforme condições, quantidades e exigências estabelecidas neste Aviso de Contratação Direta e seus anexos.

1.1.1. Em caso de discordância existente entre as especificações deste Aviso de Contratação Direta e àquelas descritas na Plataforma da Dispensa Eletrônica, serão consideradas como válidas as deste Aviso de Contratação Direta, sendo estas a que os interessados deverão se ater no momento da elaboração da proposta.

## 2. RECURSO ORÇAMENTÁRIO

- 2.1. Nos termos da legislação vigente, a indicação da dotação orçamentária fica postergada para o momento da formalização do contrato ou instrumento equivalente.

### DOTAÇÃO ORÇAMENTÁRIA

**UNIDADE:** 0109 Sec Mun Infra. Obra. Urb. Tran. Transporte  
**CLASSIFICAÇÃO:** 15 451 0057 1.011 Const. Ref. e Ampliação de Praças, Parque e Jardins  
**NATUREZA DA DESPESA:** 4.4.90.51.00 – Obras e instalações

## 3. CONDIÇÕES PARA PARTICIPAÇÃO

- 3.1. Poderão participar deste procedimento de contratação os fornecedores estabelecidos no País, que satisfaçam as condições e disposições contidas neste Aviso de Contratação Direta e nos seus Anexos, inclusive quanto à documentação, que desempenhem atividade pertinente e compatível com o objeto deste procedimento de contratação.
- 3.2. Ficam impedidos de participar deste Processo de Contratação Direta:
- 3.2.1. Empresas que não atenderem às condições deste Aviso de Contratação Direta;
  - 3.2.2. Empresas que estejam em processo de dissolução, liquidação, falência ou concurso de credores;
  - 3.2.3. Empresas que tenham sido suspensas ou declaradas inidôneas para contratar por órgão da administração pública, direta ou indireta, federal, estadual, municipal ou do Distrito Federal, enquanto perdurarem os motivos determinantes da punição. Igualmente não poderão participar as empresas suspensas ou declaradas inidôneas para participar de licitações e/ou contratar com a Prefeitura Municipal de Senador La Rocque – MA;
  - 3.2.4. Servidor de qualquer órgão ou entidade vinculada a Prefeitura Municipal de Senador La Rocque – MA, bem assim a empresa da qual tal servidor seja empresário, sócio, dirigente ou responsável técnico.
  - 3.2.5. Empresas estrangeiras que não tenham representação legal no Brasil com poderes expressos para receber citação e responder administrativa e judicialmente;



# DE AVISO E CONTRATO

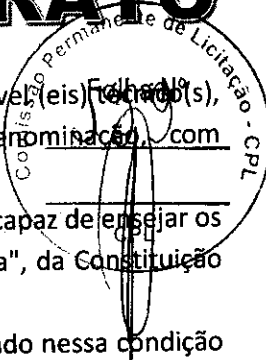

- 3.2.6. Empresas que possuam empresário, sócio(s), dirigente(s), responsável(ais) Federal(is), e/ou qualquer outro(s) responsável(ais), independente da denominação, com participação entre as mesmas;
- 3.2.7. Empresas cujos proprietários e/ou sócios exerçam mandato eletivo capaz de ensejar os impedimentos previstos nos arts. 29, inciso IX com 54, I, "a" e II, "a", da Constituição Federal.
- 3.2.8. Organizações da Sociedade Civil de Interesse Público - OSCIP, atuando nessa condição (Acórdão nº 746/2014-TCU-Plenário);
- 3.3. A simples apresentação da proposta implica, por parte do fornecedor, de que inexistem fatos que impeçam a sua participação no presente Processo de Contratação Direta.

## 4. DA APRESENTAÇÃO DA PROPOSTA

- 4.1. Os fornecedores encaminharão, após a divulgação do Aviso de Contratação Direta, por do e-mail, estabelecido no preâmbulo do presente instrumento, ou por meio de protocolo presencial no endereço constante do rodapé deste aviso, proposta com a descrição detalhada do objeto ofertado, quantidade, preço e marca, conforme o caso, até a data e o horário estabelecidos para abertura do procedimento.
- 4.1.1. Deverá ser consignado na proposta declaração de que compreende a integralidade dos custos para atendimento dos direitos trabalhistas assegurados na Constituição Federal, nas leis trabalhistas, nas normas infralegais, nas convenções coletivas de trabalho e nos termos de ajustamento de conduta vigentes na data de entrega das propostas.
- 4.2. O fornecedor deverá consignar, na forma expressa que no valor de sua proposta, já estão considerados e inclusos todos os tributos, fretes, tarifas e demais despesas decorrentes da execução do objeto.
- 4.2.1. Os preços ofertados, serão de exclusiva responsabilidade do fornecedor, não lhe assistindo o direito de pleitear qualquer alteração, sob alegação de erro, omissão ou qualquer outro pretexto.
- 4.3. Todas as especificações do objeto contidas na proposta, em especial o preço, vinculam a Contratada.
- 4.4. O fornecedor deverá declarar, que não emprega menores de dezoito anos em trabalho noturno, perigoso ou insalubre, nem menores de dezesseis anos em qualquer trabalho, salvo na condição de aprendiz, a partir dos quatorze anos.
- 4.5. As Microempresas e Empresas de Pequeno Porte deverão encaminhar a documentação de habilitação, ainda que haja alguma restrição de regularidade fiscal e trabalhista, nos termos do art. 43, § 1º da LC nº 123, de 2006.

## 5. JULGAMENTO DAS PROPOSTAS DE PREÇO

- 5.1. Encerrado prazo para encaminhamento das propostas, será verificada a conformidade da proposta classificada em primeiro lugar quanto à adequação do objeto e à compatibilidade do preço em relação ao estipulado para a contratação.
- 5.2. Da sessão que analisar as propostas, será lavrada ata de reunião que deverá constar a relação de todas as propostas apresentadas e todas as informações e decisões.
- 5.3. No caso de o preço da proposta vencedora estar acima do estimado pela Administração, poderá haver a negociação de condições mais vantajosas.



- Folha Nº  
Comissão Permanente de Licitação - CPL
- 5.3.1. Neste caso, será encaminhada contraproposta ao fornecedor que tenha apresentado o melhor preço, para que seja obtida a melhor proposta com preço compatível ao estimado pela Administração.
  - 5.3.2. A negociação poderá ser feita com os demais fornecedores classificados, respeitada a ordem de classificação, quando o primeiro colocado, mesmo após a negociação, for desclassificado em razão de sua proposta permanecer acima do preço máximo definido para a contratação.
  - 5.3.3. Em qualquer caso, concluída a negociação, o resultado será registrado na ata do procedimento da dispensa eletrônica.
  - 5.4. O prazo de validade da proposta não será inferior a 60 (sessenta) dias, a contar da data de sua apresentação.
  - 5.5. Será desclassificada a proposta que:
    - 5.5.1. Contiver vícios insanáveis;
    - 5.5.2. Não obedecer às especificações técnicas pormenorizadas neste aviso ou em seus anexos;
    - 5.5.3. Apresentar preços inexequíveis ou permanecerem acima do preço máximo definido para a contratação;
    - 5.5.4. Não tiverem sua exequibilidade demonstrada, quando exigido pela Administração;
    - 5.5.5. Apresentar desconformidade com quaisquer outras exigências deste aviso ou seus anexos, desde que insanável.
  - 5.6. Quando o fornecedor não conseguir comprovar que possui ou possuirá recursos suficientes para executar a contento o objeto, será considerada inexequível a proposta de preços que:
    - 5.6.1. For insuficiente para a cobertura dos custos da contratação, apresente preços global ou unitários simbólicos, irrisórios ou de valor zero, incompatíveis com os preços dos insumos e salários de mercado, acrescidos dos respectivos encargos, ainda que o ato convocatório da dispensa não tenha estabelecido limites mínimos, exceto quando se referirem a materiais e instalações de propriedade do próprio fornecedor, para os quais ele renuncie a parcela ou à totalidade da remuneração.
    - 5.6.2. Apresentar um ou mais valores da planilha de custo que sejam inferiores àqueles fixados em instrumentos de caráter normativo obrigatório, tais como leis, medidas provisórias e convenções coletivas de trabalho vigentes.
  - 5.7. Em contratação de obras ou serviços de engenharia, além das disposições acima, a análise de exequibilidade e sobrepreço considerará o seguinte:
    - 5.7.1. Para efeito de avaliação da exequibilidade e de sobrepreço, serão considerados o preço global, os quantitativos e os preços unitários tidos como relevantes, observado o critério de aceitabilidade de preços unitário e global a ser fixado neste Aviso de Contratação Direta, conforme as especificidades do mercado correspondente;
    - 5.7.2. Serão consideradas inexequíveis as propostas cujos valores forem inferiores a 75% (setenta e cinco por cento) do valor orçado pela Administração.
    - 5.7.3. Será exigida garantia adicional do fornecedor vencedor cuja proposta for inferior a 85% (oitenta e cinco por cento) do valor orçado pela Administração, equivalente à diferença entre este último e o valor da proposta, sem prejuízo das demais garantias exigíveis de acordo com a Lei.



# DE AVISO E CONTRATO

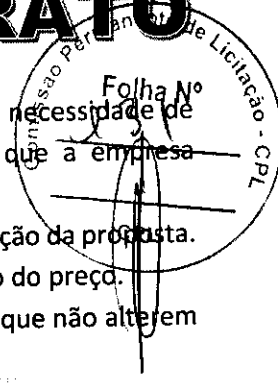

- 5.8. Se houver indícios de inexecuibilidade da proposta de preço, ou em caso da necessidade de esclarecimentos complementares, poderão ser efetuadas diligências, para que a empresa comprove a exequibilidade da proposta.
- 5.9. Erros no preenchimento da planilha não constituem motivo para a desclassificação da proposta. A planilha poderá ser ajustada pelo fornecedor, desde que não haja majoração do preço.
  - 5.9.1. O ajuste de que trata este dispositivo se limita a sanar erros ou falhas que não alterem a substância das propostas;
  - 5.9.2. Considera-se erro no preenchimento da planilha passível de correção a indicação de recolhimento de impostos e contribuições na forma do Simples Nacional, quando não cabível esse regime.
- 5.10. Para fins de análise da proposta quanto ao cumprimento das especificações do objeto, poderá ser colhida a manifestação escrita do setor requisitante do serviço ou da área especializada no objeto.
- 5.11. Se a proposta vencedora for desclassificada, será examinada a proposta subsequente, e, assim sucessivamente, na ordem de classificação.
- 5.12. Havendo necessidade, a sessão será suspensa, informando-se no "chat" a nova data e horário para a sua continuidade.
- 5.13. Encerrada a análise quanto à aceitação da proposta, se iniciará a fase de habilitação, observado o disposto neste Aviso de Contratação Direta.

## 6. DOS CRITÉRIOS PARA APLICAÇÃO DE BENEFÍCIOS ÀS ME/EPPs

- 6.1. O fornecedor que deixar de assinalar o campo da "Declaração de ME/EPP" não terá direito a usufruir do tratamento favorecido previsto na Lei Complementar nº 123, de 2006, mesmo que microempresa, empresa de pequeno porte e equiparadas.
- 6.2. Será concedido tratamento favorecido para as microempresas e empresas de pequeno porte, para as sociedades cooperativas mencionadas no artigo 34 da Lei nº 11.488, de 2007, para o agricultor familiar, o produtor rural pessoa física e para o microempreendedor individual - MEI, nos limites previstos da Lei Complementar nº 123, de 2006, e nos termos estabelecidos no preâmbulo do presente instrumento.
- 6.3. Nos preâmbulo do presente instrumento contam todos os benefícios específicos que serão aplicados às microempresas e empresas de pequeno porte, e conforme cada seguirão regras específicas, conforme estabelecido nos itens subsequentes.
- 6.4. Quando aplicado o benefício de itens/lotes destinados à participação exclusiva para MEI/ME/EPP, com valores totais até R\$ 80.000,00 (oitenta mil reais), proceder-se-á da seguinte forma:
  - 6.4.1. Em atendimento ao disposto no artigo 48, I, da Lei Complementar nº 123, de 14 de dezembro de 2006, todos os itens/lotes cujo valor total seja de até R\$ 80.000,00 (oitenta mil reais), serão destinados exclusivamente à participação de microempresas e empresas de pequeno porte.
- 6.5. Quando aplicado o benefício de prioridade de contratação para MEI/ME/EPP sediadas local ou regionalmente, até o limite estabelecido no preâmbulo deste instrumento do melhor preço válido, proceder-se-á da seguinte forma:
  - 6.5.1. Se a proposta mais bem classificada não tiver sido apresentada por microempresa ou empresa de pequeno sediada no âmbito local ou regional, e houver proposta de



# DE AVISO E CONTRATO

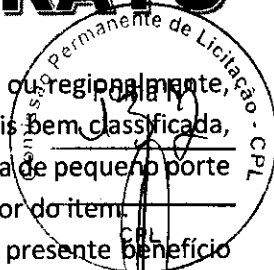

microempresa ou empresa de pequeno porte sediada localmente ou regionalmente, que seja igual ou até 10% (dez por cento) superior à proposta mais bem classificada, será dada PRIORIDADE de contratação da microempresa ou empresa de pequeno porte sediada localmente ou regionalmente, com a declaração de vencedor do item.

- 6.5.2. No preâmbulo deste instrumento convocatório está definido se o presente benefício será aplicado somente em âmbito local ou regional.
- 6.6. A participação nos itens/lotes expressamente reservados às microempresas e empresas de pequeno porte, por fornecedor que não se enquadra na definição legal reservada a essas categorias, configura fraude ao certame, sujeitando a mesma à aplicação de penalidade de impedimento de licitar e contratar com esta Prefeitura Municipal, sem prejuízo das multas previstas neste instrumento e das demais cominações legais.

## 7. DA HABILITAÇÃO

- 7.1. Como condição prévia ao exame da documentação de habilitação do fornecedor detentor da proposta classificada em primeiro lugar, será verificado eventual descumprimento das condições de participação, especialmente quanto à existência de sanção que impeça a participação no certame ou a futura contratação, mediante a consulta aos seguintes cadastros:
- 7.1.1. Cadastro Nacional de Empresas Inidôneas e Suspensas - CEIS, mantido pela Controladoria-Geral da União ([www.portaldatransparencia.gov.br/ceis](http://www.portaldatransparencia.gov.br/ceis));
- 7.1.2. Cadastro Nacional de Condenações Cíveis por Atos de Improbidade Administrativa, mantido pelo Conselho Nacional de Justiça ([www.cnj.jus.br/improbidade\\_adm/consultar\\_requerido.php](http://www.cnj.jus.br/improbidade_adm/consultar_requerido.php));
- 7.1.3. Lista de Inidôneos mantida pelo Tribunal de Contas da União - TCU;
- 7.2. Para a consulta de fornecedores pessoa jurídica poderá haver a substituição das consultas dos itens "9.1.1", "9.1.2" e "9.1.3" pela Consulta Consolidada de Pessoa Jurídica do TCU (<https://certidoesapf.apps.tcu.gov.br/>);
- 7.2.1. A consulta aos cadastros será realizada em nome da empresa fornecedora e também de seu sócio majoritário, por força do artigo 12 da Lei nº 8.429, de 1992, que prevê, dentre as sanções impostas ao responsável pela prática de ato de improbidade administrativa, a proibição de contratar com o Poder Público, inclusive por intermédio de pessoa jurídica da qual seja sócio majoritário.
- 7.2.1.1. Caso conste na Consulta de Situação do Fornecedor a existência de Ocorrências Impeditivas Indiretas, o gestor diligenciará para verificar se houve fraude por parte das empresas apontadas no Relatório de Ocorrências Impeditivas Indiretas.
- 7.2.1.2. A tentativa de burla será verificada por meio dos vínculos societários, linhas de fornecimento similares, dentre outros.
- 7.2.1.3. O fornecedor será convocado para manifestação previamente à sua desclassificação.
- 7.2.2. Constatada a existência de sanção, será reputado ao fornecedor inabilitado, por falta de condição de participação.

**DE AVISO E CONTRATO**

- 7.3. Somente haverá a necessidade de comprovação do preenchimento de requisitos mediante apresentação dos documentos originais ou cópias autenticadas quando houver dúvida em relação à integridade do documento digital.
- 7.3.1. Os originais ou cópias autenticadas, caso sejam solicitados, deverão ser encaminhados para a Prefeitura Municipal, situada no endereço indicado no rodapé deste instrumento.
- 7.4. O fornecedor enquadrado como microempreendedor individual que pretenda auferir os benefícios do tratamento diferenciado previstos na Lei Complementar n. 123, de 2006, estará dispensado:
- 7.4.1. Da prova de inscrição nos cadastros de contribuintes estadual e municipal e;
- 7.4.2. Da apresentação do balanço patrimonial e das demonstrações contábeis do último exercício.
- 7.4.3. A **HABILITAÇÃO JURÍDICA** será comprovada, mediante a apresentação da seguinte documentação:
- 7.4.3.1. No caso de empresário individual: inscrição no Registro Público de Empresas Mercantis, a cargo da Junta Comercial da respectiva sede;
- 7.4.3.2. Em se tratando de microempreendedor individual – MEI: Certificado da Condição de Microempreendedor Individual - CCMEI, cuja aceitação ficará condicionada à verificação da autenticidade no sítio [www.portaldompeendedor.gov.br](http://www.portaldompeendedor.gov.br);
- 7.4.3.3. No caso de sociedade empresária ou empresa individual de responsabilidade limitada - EIRELI: ato constitutivo, estatuto ou contrato social em vigor, devidamente registrado na Junta Comercial da respectiva sede, acompanhado de documento comprobatório de seus administradores;
- 7.4.3.4. No caso de sociedade simples: inscrição do ato constitutivo no Registro Civil das Pessoas Jurídicas do local de sua sede, acompanhada de prova da indicação dos seus administradores;
- 7.4.3.5. No caso de cooperativa: ata de fundação e estatuto social em vigor, com a ata da assembleia que o aprovou, devidamente arquivado na Junta Comercial ou inscrito no Registro Civil das Pessoas Jurídicas da respectiva sede, bem como o registro de que trata o art. 107 da Lei nº 5.764, de 1971;
- 7.4.3.6. No caso de empresa ou sociedade estrangeira em funcionamento no País: decreto de autorização;
- 7.4.3.7. No caso de atividade adstrita a uma legislação específica: ato de registro ou autorização para funcionamento expedido pelo órgão competente.
- 7.4.3.8. Os documentos acima deverão estar acompanhados de todas as alterações ou da consolidação respectiva.
- 7.4.4. A **REGULARIDADE FISCAL E TRABALHISTA** será comprovada mediante a apresentação dos seguintes documentos:
- 7.4.4.1. Prova de inscrição no Cadastro Nacional de Pessoa Jurídica (CNPJ), através do Comprovante de Inscrição e de Situação Cadastral, emitido pela Secretaria da Receita Federal do Ministério da Fazenda, comprovando possuir situação

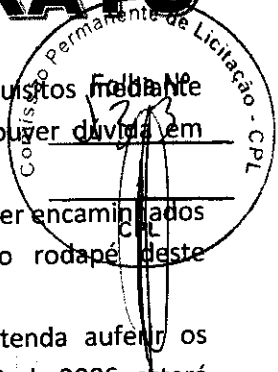

cadastral ativa para com a Fazenda Federal, ou no Cadastro de Pessoas Físicas, conforme o caso;

- 7.4.4.2. Prova de inscrição no Cadastro de Contribuintes Estadual, através de Consulta Pública ao Cadastro Estadual do domicílio ou sede da empresa fornecedora, expedido pelo Sistema Integrado de Informações sobre Operações Interestaduais com Mercadorias e Serviços (Sintegra), comprovando possuir Inscrição Habilitada no cadastro de contribuintes estadual, ou Prova de Inscrição no Cadastro de Contribuintes Municipal quando se tratar de prestador de serviço.
- 7.4.4.3. Prova de regularidade com a Fazenda Federal, mediante apresentação de certidão expedida conjuntamente pela Secretaria da Receita Federal do Brasil (RFB) e pela Procuradoria-Geral da Fazenda Nacional (PGFN), referente a todos os créditos tributários federais e à Dívida Ativa da União (DAU) por elas administrados, inclusive aqueles relativos à Seguridade Social, nos termos da Portaria Conjunta nº 1.751, de 02/10/2014, do Secretário da Receita Federal do Brasil e da Procuradoria-Geral da Fazenda Nacional;
- 7.4.4.4. Prova de regularidade com a Fazenda Estadual, relativa ao domicílio ou sede do fornecedor, mediante a Certidão Negativa ou Positiva com Efeitos de Negativa de Débitos e Certidão Negativa ou Positiva com Efeitos de Negativa de Débitos da Dívida Ativa, expedida pela Secretaria da Fazenda Estadual;
- 7.4.4.4.1. Caso o fornecedor seja considerado isento dos tributos estaduais relacionados ao objeto a ser contratado, deverá comprovar tal condição mediante a apresentação de declaração da Fazenda Estadual do domicílio ou sede do fornecedor, ou outra equivalente, na forma da lei.
- 7.4.4.5. Prova de regularidade com a Fazenda Municipal, relativa ao domicílio ou sede do fornecedor, mediante a Certidão Negativa ou Positiva com Efeitos de Negativa, de Débitos e Certidão Negativa ou Positiva com Efeitos de Negativa de Débitos da Dívida Ativa, expedida pela Secretaria da Fazenda Municipal;
- 7.4.4.5.1. Caso o fornecedor seja considerado isento dos tributos municipais relacionados ao objeto a ser contratado, deverá comprovar tal condição mediante a apresentação de declaração da Fazenda Municipal do domicílio ou sede do fornecedor, ou outra equivalente, na forma da lei.
- 7.4.4.6. Prova de regularidade relativa ao Fundo de Garantia por Tempo de Serviço (FGTS), mediante Certificado de Regularidade do FGTS - CRF, emitida pela Caixa Econômica Federal;
- 7.4.4.7. Prova de regularidade com a justiça trabalhista, mediante a apresentação da Certidão Negativa de Débitos Trabalhistas (CNDT), emitida por órgão competente da Justiça do Trabalho (conforme Art. 3º da Lei Nº 12.440/2011);
- 7.4.5. Caso o fornecedor detentor do menor preço seja MICROEMPRESA, EMPRESA DE PEQUENO PORTE, ou sociedade COOPERATIVA enquadrada no artigo 34 da Lei nº 11.488, de 2007, deverá apresentar toda a documentação exigida para efeito de



comprovação de regularidade fiscal, mesmo que apresente alguma restrição, sob pena de inabilitação.

7.4.6. **QUALIFICAÇÃO ECONÔMICO-FINANCEIRA**, que será comprovada mediante apresentação dos seguintes documentos:

7.4.6.1. Certidão negativa de falência, expedida pelo cartório distribuidor da sede da pessoa jurídica ou de execução patrimonial, no domicílio, emitida até 60 (sessenta) dias antes da data da sessão pública ou que esteja dentro do prazo de validade constante da própria certidão;

7.4.6.1.1. No caso de certidão positiva de recuperação judicial ou extrajudicial, o fornecedor deverá apresentar a comprovação de que o respectivo plano de recuperação foi homologado judicialmente, na forma do art. 58, da Lei n.º 11.101, de 09 de fevereiro de 2005, sob pena de inabilitação, devendo, ainda, comprovar todos os demais requisitos de habilitação.

7.4.6.2. Balanço patrimonial e demonstrações contábeis do último exercício social, já exigíveis e apresentados na forma da lei, que comprovem a boa situação financeira da empresa, vedada a sua substituição por balancetes ou balanços provisórios, podendo ser atualizados por índices oficiais quando encerrado há mais de 3 (três) meses da data de apresentação da proposta.

7.4.6.2.1. As empresas com menos de um exercício financeiro devem cumprir a exigência deste item mediante apresentação de Balanço de Abertura ou do último Balanço Patrimonial levantado, conforme o caso, devidamente registrado na forma da lei.

7.4.6.2.2. Caso o fornecedor seja cooperativa, tais documentos deverão ser acompanhados da última auditoria contábil-financeira, conforme dispõe o artigo 112 da Lei nº 5.764, de 1971, ou de uma declaração, sob as penas da lei, de que tal auditoria não foi exigida pelo órgão fiscalizador.

7.4.6.2.3. As sociedades empresárias enquadradas nas regras da Instrução Normativa RFB nº 2003, de 18 de janeiro de 2021, que dispões sobre a Escrituração Contábil Digital - ECD, para fins fiscais e previdenciários poderão apresentar o balanço patrimonial e os termos de abertura e encerramento do livro diário, em versão digital, obedecidas as normas do parágrafo único do art. 2º da citada instrução quanto a assinatura digital nos referidos documentos, quanto a Certificação de Segurança emitida por entidade credenciada pela infraestrutura de Chaves Públicas - Brasileiras - ICP - Brasil.

7.4.6.3. Da análise dos documentos apresentados serão calculados os índices Liquidez Geral (LG), Liquidez Corrente (LC) e Solvência Geral (LG), que deverão apresentar resultado igual ou superior a 1 (um).

7.4.6.4. Para facilitar a análise boa situação Econômica e Financeira da Empresa em poder contratar com a Administração, solicitamos que a empresa apresente memória de cálculo, devidamente assinado por um Profissional da

# DE AVISO E CONTRATO



Contabilidade devidamente registrado no Conselho Regional de Contabilidade, aplicando fórmulas da seguinte forma:

**Índice de Liquidez Geral (≥ 1,00):**

$$LG = \frac{\text{Ativo Circulante} + \text{Realizável a Longo Prazo}}{\text{Passivo Circulante} + \text{Passivo Não Circulante}}$$

**Índice de Liquidez Corrente (≥ 1,00):**

$$LC = \frac{\text{Ativo Circulante}}{\text{Passivo Circulante}}$$

**Índice de Solvência Geral (≥ 1,00):**

$$SG = \frac{\text{Ativo Total}}{\text{Passivo Circulante} + \text{Passivo Não Circulante}}$$

7.4.6.5. As empresas que apresentarem resultado do quociente de capacidade econômico-financeira menor do que o exigido, quando de sua habilitação deverão comprovar, considerados os riscos para a administração, patrimônio líquido no valor mínimo de 10% (dez por cento) do valor total dos seus itens ofertados, admitida a atualização para a data de apresentação da proposta através de índices oficiais.

7.4.7. A **QUALIFICAÇÃO TÉCNICA**, que será comprovada através da apresentação dos seguintes documentos:

7.4.7.1. Qualificação Técnica-Operacional: apresentação de, no mínimo, 01 (um) Atestado de Capacidade Técnica Operacional, expedido por pessoa jurídica de direito público ou privado que comprove ter a licitante capacidade para execução dos serviços com.

7.4.7.2. Registro ou Inscrição da empresa e do(s) Responsável(is) Técnico(s), no Conselho Regional de Engenharia e Agronomia - CREA e/ou no Conselho de Arquitetura e Urbanismo - CAU, da região da Sede da Empresa.

7.4.7.3. Comprovação da licitante possuir ou que irá disporem seu corpo técnico, de profissionais de nível superior, Engenheiro Civil/Arquiteto, reconhecido(s) pelo CREA ou CAU detentor(res) de Atestado(s) de responsabilidade técnica, devidamente averbado (s) no CREA/CAU da região onde os serviços foram executados, acompanhado(s) da(s) respectiva(s) Certidão(ões) de Acervo Técnico - CAT, que comprove ter o(s) profissional(is) executa do satisfatoriamente os seguintes serviços de engenharia.

7.4.7.4. Declaração da licitante indicando o(s) responsável(eis) técnico(s) pela execução do objeto desta licitação, Engenheiro Civil/Arquiteto, podendo ser utilizado o modelo próprio caso lhe seja adjudicado, vedada suas substituições até o final do contrato, salvo prévia e escrita anuência da deste Município e desde que o substituto possua experiência profissional equivalente ou superior;



# DE AVISO E CONTRATO

- 7.4.7.5. O(s) nome(s) do(s) responsável(is) técnico(s) indicado(s) deverá(ão) constar do(s) atestado(s) de responsabilidades técnicas apresentados para qualificação técnica da licitante.
- 7.4.7.6. Comprovação de que o(s) responsável(eis) técnico(s) indicado(s) pertence(m) a empresa se fará através de um dos documentos a seguir relacionados;

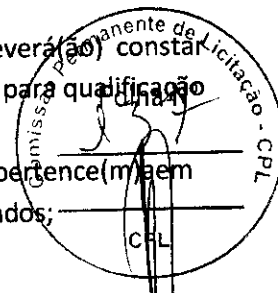

## 8. DA CONTRATAÇÃO

- 8.1. Após adjudicação e homologação, caso se conclua pela contratação, esta Prefeitura Municipal convocará o detentor do menor preço para assinar o Termo de Contrato ou aceitar/retirar o instrumento equivalente (Nota de Empenho/Carta Contrato/Ordem de Fornecimento e Serviço) que deverá ocorrer em até 05 (cinco) dias úteis, prazo este que poderá ser prorrogado uma vez, por igual período, quando solicitado pelo fornecedor vencedor durante o seu transcurso e desde que ocorra motivo justificado, aceito por esta Prefeitura Municipal.
- 8.2. A assinatura deverá ser feita, preferencialmente, pessoalmente pelo representante legal do fornecedor na sede da Prefeitura Municipal.
  - 8.2.1. Alternativamente à convocação para comparecer à Prefeitura Municipal para a assinatura, a Administração poderá encaminhá-la para assinatura via endereço eletrônico de e-mail, que deverá ser devolvida em original, com reconhecimento da firma do representante em cartório, mediante correspondência postal com aviso de recebimento (AR) para o endereço constante do rodapé do presente.
  - 8.2.2. Poderá ainda ser assinada eletronicamente através de certificado digital, por processo de certificação disponibilizada pela ICP-Brasil, nos termos da Medida Provisória nº 2.200-2, de 24 de agosto de 2001, serão recebidos e presumidos verdadeiros em relação aos signatários.
  - 8.2.3. Considerar-se-á, para fins de contagem do prazo da assinatura, a data da postagem do Contrato.
- 8.3. O Aceite da Nota de Empenho ou do instrumento equivalente, emitida à empresa adjudicada, implica no reconhecimento de que:
  - 8.3.1. Referida Nota está substituindo o contrato, aplicando-se à relação de negócios ali estabelecida as disposições da Lei nº 14.133, de 2021;
  - 8.3.2. A contratada se vincula à sua proposta e às previsões contidas no Aviso de Contratação Direta e seus anexos;
  - 8.3.3. A contratada reconhece que as hipóteses de rescisão são aquelas previstas nos artigos 137 e 138 da Lei nº 14.133/21 e reconhece os direitos da Administração previstos nos artigos 137 a 139 da mesma Lei.
- 8.4. A recusa injustificada da beneficiária da ata de registro de preços em assinar o Termo de Contrato ou aceitar/retirar o instrumento equivalente (Nota de Empenho/Carta Contrato/Ordem de Fornecimento e Serviço), dentro do prazo estabelecido lhe sujeitará, além das demais penalidades previstas em lei, as do presente instrumento.
- 8.5. Por ocasião da assinatura do contrato, verificar-se-á se o fornecedor vencedor mantém as condições de habilitação.

## 9. DAS SANÇÕES



# DE AVISO E CONTRATO

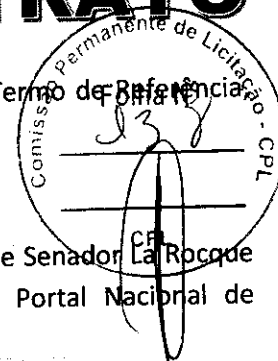

- 9.1. As regras relativas a Sanções Administrativas são aquelas definidas no Termo de Referência anexo ao presente instrumento.
- 10. DISPOSIÇÕES GERAIS**
- 10.1. O procedimento será divulgado no Sítio Oficial da Prefeitura Municipal de Senador La Rocque descrito no rodapé do presente Aviso de Contratação Direta e no Portal Nacional de Contratações Públicas - PNCP.
- 10.2. No caso de todos os fornecedores restarem desclassificados ou inabilitados (procedimento fracassado), a Administração poderá:
- 10.2.1. Republicar o presente aviso com uma nova data;
  - 10.2.2. Valer-se, para a contratação, de proposta obtida na pesquisa de preços que serviu de base ao procedimento, se houver, privilegiando-se os menores preços, sempre que possível, e desde que atendidas às condições de habilitação exigidas.
    - 10.2.2.1. No caso do subitem anterior, a contratação será operacionalizada fora deste procedimento.
  - 10.2.3. Fixar prazo para que possa haver adequação das propostas ou da documentação de habilitação, conforme o caso.
  - 10.2.4. As providências dos subitens acima poderão ser utilizadas se não houver o comparecimento de quaisquer fornecedores interessados (procedimento deserto)
- 10.3. Havendo a necessidade de realização de ato de qualquer natureza pelos fornecedores, cujo prazo não conste deste Aviso de Contratação Direta, deverá ser atendido o prazo indicado pelo agente competente da Administração na respectiva notificação.
- 10.4. Caberá ao fornecedor acompanhar as operações, ficando responsável pelo ônus decorrente da perda do negócio diante da inobservância de quaisquer mensagens emitidas pela Administração ou de sua desconexão.
- 10.5. Não havendo expediente ou ocorrendo qualquer fato superveniente que impeça a realização do certame na data marcada, a sessão será automaticamente transferida para o primeiro dia útil subsequente, no mesmo horário anteriormente estabelecido, desde que não haja comunicação em contrário.
- 10.6. No julgamento das propostas e da habilitação, a Administração poderá sanar erros ou falhas que não alterem a substância das propostas, dos documentos e sua validade jurídica, mediante despacho fundamentado, registrado em ata e acessível a todos, atribuindo-lhes validade e eficácia para fins de habilitação e classificação.
- 10.7. As normas disciplinadoras deste Aviso de Contratação Direta serão sempre interpretadas em favor da ampliação da disputa entre os interessados, desde que não comprometam o interesse da Administração, o princípio da isonomia, a finalidade e a segurança da contratação.
- 10.8. Os fornecedores assumem todos os custos de preparação e apresentação de suas propostas e a Administração não será, em nenhum caso, responsável por esses custos, independentemente da condução ou do resultado do processo de contratação.
- 10.9. Em caso de divergência entre disposições deste Aviso de Contratação Direta e de seus anexos ou demais peças que compõem o processo, prevalecerá as deste Aviso.
- 10.10. Os fornecedores ficam informados sobre os termos da Lei n.º 12.846, de 1º de agosto de 2013 (Lei Anticorrupção), que dispõe sobre a responsabilização administrativa e civil de pessoas



# MINUTA DE AVISO E CONTRATO

jurídicas pela prática de atos lesivos contra a Administração Pública, em especial, ao constante no art. 5.º, inciso IV, correspondente aos procedimentos licitatórios, indicando que qualquer indício de conluio, ou de outra forma de fraude ao certame, implicará aos envolvidos as penalidades previstas no mencionado diploma legal.

## 11. ANEXOS

Anexo I	Termo de Referência
Anexo II	Modelo de Proposta de Preços
Anexo III	Minuta do Termo de Contrato

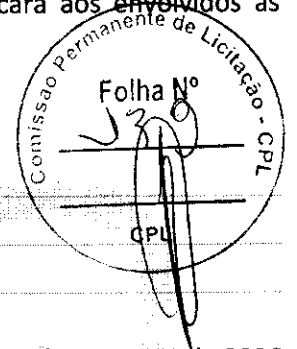

Senador La Rocque – MA, — de — de 2026

**MARCOS JOSÉ RIBEIRO LÚCIO**

Secretário Municipal de Finanças e Orçamento

Portaria nº 002/2025

# DE AVISO E CONTRATO

ANEXO I - TERMO DE REFERÊNCIA  
OBRAS E SERVIÇOS DE ENGENHARIA, LEI 14.233/2021



## 1. OBJETO.

CONTRATAÇÃO DE EMPRESA DE ENGENHARIA PARA REFORMA DA CONCHA ACÚSTICA DA PRAÇA DE EVENTOS DO MUNICÍPIO DE SENADOR LA ROCQUE - MA. Contemplando a prestação dos serviços no quantitativo abaixo:

Obra		Bancos		BDI.		Encargos Sociais		
REFORMA DA CONCHA ACÚSTICA DA PRAÇA DE EVENTOS DO MUNICÍPIO DE SENADOR LA ROCQUE - MA.		SINAPI - 01/2026 - Maranhão SBC - 02/2026 - SLS - São Luís - MA		23,0%		Não Desonerado: embutido nos preços unitário dos insumos de mão de obra, de acordo com as bases.		
Orçamento Sintético							R\$ 129.906,69	
Item	Código	Banco	Descrição	Und	Quant.	Valor Unit.	Valor Unit com BDI	Total
SERVIÇOS PRELIMINARES					1,00		3.437,70	3.437,70
1.1	103689	SINAPI	FORNECIMENTO E INSTALAÇÃO DE PLACA DE OBRA COM CHAPA GALVANIZADA E ESTRUTURA DE MADEIRA. AF_03/2022_PS	m <sup>2</sup>	6,00	465,81	572,95	3.437,70
MOVIMENTAÇÃO DE TERRA					1,00		1.796,70	1.796,70
2.1	94319	SINAPI	ATERRO MANUAL DE VALAS COM SOLO ARGILLO-ARENOSO. AF_08/2023	m <sup>3</sup>	18,20	80,26	98,72	1.796,70
IMPERMEABILIZAÇÃO					1,00		6.508,34	6.508,34
3.1	98547	SINAPI	IMPERMEABILIZAÇÃO DE SUPERFÍCIE COM MANTA ASFÁLTICA, DUAS CAMADAS, INCLUSIVE APLICAÇÃO DE PRIMER ASFÁLTICO, E=3MM E E=4MM.	m <sup>2</sup>	25,56	207,02	254,63	6.508,34
ESTRUTURA					1,00		2.060,43	2.060,43
4.1	102073	SINAPI	ESCADA EM CONCRETO ARMADO MOLDADO IN LOCO, FCK 25 MPA, COM 1 LANCE E LAJE PLANA, FÔRMA EM CHAPA DE MADEIRA COMPENSADA RESINADA. AF_11/2020	m <sup>2</sup>	0,43	3.895,68	4.791,69	2.060,43
4.2	89480	SINAPI	ALVENARIA DE BLOCOS DE CONCRETO ESTRUTURAL 14X19X29 CM (ESPESSURA 14 CM), FBK = 14 MPA, UTILIZANDO COLHER DE PEDREIRO. AF_10/2022	m <sup>2</sup>	4,28	168,52	207,28	887,16



PREFEITURA DE

**SENADOR  
MINUTA**

# DE AVISO E CONTRATO

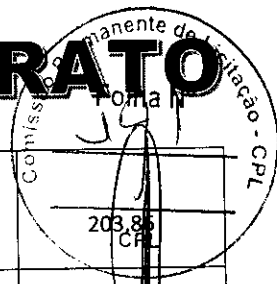

4.3	89998	SINAPI	ARMAÇÃO DE CINTA DE ALVENARIA ESTRUTURAL; DIÂMETRO DE 10,0 MM. AF_09/2021	kg	17,62	9,41	11,57	203,86
4.4	89994	SINAPI	GRAUTEAMENTO DE CINTA INTERMEDIÁRIA OU DE CONTRAVERGA EM ALVENARIA ESTRUTURAL. AF_09/2021	m³	0,30	1.056,19	1.299,11	389,73
<b>COBERTURA</b>					<b>1,00</b>		<b>59.926,26</b>	<b>59.926,26</b>
5.1	100060	SBC	ESTRUTURA TRELICA EM ACO PREPINTADO PARA COBERTURA(10,kg/m2)	m²	126,82	264,65	325,52	41.282,45
5.2	92580	SINAPI	TRAMA DE AÇO COMPOSTA POR TERÇAS PARA TELHADOS DE ATÉ 2 ÁGUAS PARA TELHA ONDULADA DE FIBROCIMENTO, METÁLICA, PLÁSTICA OU TERMOACÚSTICA, INCLUSO TRANSPORTE VERTICAL. AF_07/2019	m²	126,82	47,92	58,94	7.474,77
5.3	94213	SINAPI	TELHAMENTO COM TELHA DE AÇO/ALUMÍNIO E = 0,5 MM, COM ATÉ 2 ÁGUAS, INCLUSO ICAMENTO. AF_07/2019	m²	126,82	71,60	88,07	11.169,04
<b>ESQUADRIAS</b>					<b>1,00</b>		<b>188,01</b>	<b>188,01</b>
6.1	102179	SINAPI	INSTALAÇÃO DE VIDRO TEMPERADO, E = 6 MM, ENCAIXADO EM PERFIL U. AF_11/2025	m²	0,48	318,45	391,69	188,01
<b>PISO</b>					<b>1,00</b>		<b>21.763,63</b>	<b>21.763,63</b>
7.1	87767	SINAPI	CONTRAPISO EM ARGAMASSA TRAÇO 1:4 (CIMENTO E AREIA), PREPARO MANUAL, APLICADO EM ÁREAS MOLHADAS SOBRE IMPERMEABILIZAÇÃO, ACABAMENTO NÃO REFORÇADO, ESPESSURA 4CM. AF_07/2021	m²	15,17	72,83	89,58	1.358,93
7.2	104162	SINAPI	PISO EM GRANILITE, MARMORITE OU GRANITINA EM AMBIENTES INTERNOS, COM ESPESSURA DE 8 MM, INCLUSO MISTURA EM BETONEIRA, COLOCAÇÃO DAS JUNTAS, APLICAÇÃO DO PISO, 4 POLIMENTOS COM POLITRIZ, ESTUCAMENTO, SELADOR E CERA. AF_06/2022	m²	126,82	116,60	143,42	18.188,52
7.3	98689	SINAPI	SOLEIRA EM GRANITO, LARGURA 15 CM, ESPESSURA 2,0 CM. AF_09/2020	m	2,70	119,10	146,49	395,52

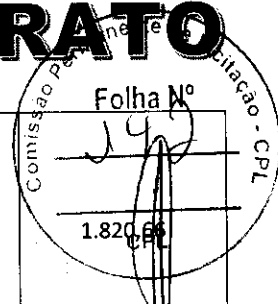

7.4	104607	SINAPI	REVESTIMENTO CERÂMICO PARA PISO COM PLACAS TIPO ESMALTADA DE DIMENSÕES 45X45 CM APLICADA EM DIAGONAL EM AMBIENTES DE ÁREA MAIOR QUE 10 M². AF_02/2023_PE	m²	21,82	67,84	83,44	1.820,69
<b>REVESTIMENTOS</b>					<b>1,00</b>		<b>4.650,07</b>	<b>4.650,07</b>
8.1	87878	SINAPI	CHAPISCO APLICADO EM ALVENARIAS E ESTRUTURAS DE CONCRETO INTERNAS, COM COLHER DE PEDREIRO. ARGAMASSA TRAÇO 1:3 COM PREPARO MANUAL. AF_06/2014	m²	4,28	5,47	6,73	28,80
8.2	87548	SINAPI	MASSA ÚNICA, PARA RECEBIMENTO DE PINTURA, EM ARGAMASSA TRAÇO 1:2:8, PREPARO MANUAL, APLICADA MANUALMENTE EM FACES INTERNAS DE PAREDES, ESPESSURA DE 10MM, COM EXECUÇÃO DE TALISCAS. AF_06/2014	m²	30,09	31,07	38,22	1.150,04
8.3	87273	SINAPI	REVESTIMENTO CERÂMICO PARA PAREDES INTERNAS COM PLACAS TIPO ESMALTADA EXTRA DE DIMENSÕES 33X45 CM APLICADAS EM AMBIENTES DE ÁREA MAIOR QUE 5 M² NA ALTURA INTEIRA DAS PAREDES. AF_06/2014	m²	37,07	76,13	93,64	3.471,23
<b>PARQUES E JARDINS</b>					<b>1,00</b>		<b>4.231,37</b>	<b>4.231,37</b>
9.1	95471	SINAPI	VASO SANITARIO SIFONADO CONVENCIONAL PARA PCD SEM FURO FRONTAL COM LOUÇA BRANCA SEM ASSENTO - FORNECIMENTO E INSTALAÇÃO. AF_01/2020	UN	1,00	843,79	1.037,86	1.037,86
9.2	86931	SINAPI	VASO SANITÁRIO SIFONADO COM CAIXA ACOPLADA LOUÇA BRANCA, INCLUSO ENGATE FLEXÍVEL EM PLÁSTICO BRANCO, 1/2 X 40CM - FORNECIMENTO E INSTALAÇÃO. AF_01/2020	UN	1,00	546,30	671,95	671,95
9.3	100866	SINAPI	BARRA DE APOIO RETA, EM AÇO INOX POLIDO, COMPRIMENTO 60CM, FIXADA NA PAREDE - FORNECIMENTO E INSTALAÇÃO. AF_01/2020	UN	2,00	351,74	432,64	865,28
9.4	86942	SINAPI	LAVATÓRIO LOUÇA BRANCA SUSPENSO, 29,5 X 39CM OU EQUIVALENTE, PADRÃO POPULAR, INCLUSO SIFÃO TIPO GARRAFA EM PVC,	UN	1,00	312,25	384,07	384,07

# DE AVISO E CONTRATO

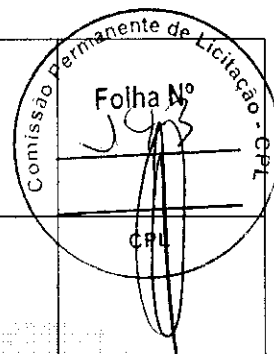

			VÁLVULA E ENGATE FLEXÍVEL 30CM EM PLÁSTICO E TORNEIRA CROMADA DE MESA, PADRÃO POPULAR - FORNECIMENTO E INSTALAÇÃO. AF_01/2020					
9.5	86941	SINAPI	LAVATÓRIO LOUÇA BRANCA COM COLUNA, 45 X 55CM OU EQUIVALENTE, PADRÃO MÉDIO, INCLUSO SIFÃO TIPO GARRAFA, VÁLVULA E ENGATE FLEXÍVEL DE 40CM EM METAL CROMADO, COM TORNEIRA CROMADA DE MESA, PADRÃO MÉDIO - FORNECIMENTO E INSTALAÇÃO. AF_01/2020	UN	1,00	1.034,32	1.272,21	1.272,21
			<b>INSTALAÇÃO ELÉTRICA</b>		<b>1,00</b>		<b>15.057,98</b>	<b>15.057,98</b>
10.1	101875	SINAPI	QUADRO DE DISTRIBUIÇÃO DE ENERGIA EM CHAPA DE AÇO GALVANIZADO, DE EMBUTIR, COM BARRAMENTO TRIFÁSICO, PARA 12 DISJUNTORES DIN 100A - FORNECIMENTO E INSTALAÇÃO. AF_10/2020	UN	1,00	387,79	476,98	476,98
10.2	103788	SINAPI	LUMINÁRIA TIPO PLAFON QUADRADA, DE EMBUTIR, COM LED DE 24 W - FORNECIMENTO E INSTALAÇÃO. AF_09/2024	UN	4,00	23,13	28,45	113,80
10.3	60118	SBC	ARANDELA EXTERNA FACHO DUPLO POLICARBONATO BRANCO BIVOLT+LAM	UN	9,00	95,02	116,87	1.051,83
10.4	101632	SINAPI	RELÉ FOTOELÉTRICO PARA COMANDO DE ILUMINAÇÃO EXTERNA 1000 W - FORNECIMENTO E INSTALAÇÃO. AF_02/2025	UN	2,00	32,88	40,44	80,88
10.5	39390	SINAPI	LUMINÁRIA LED REFLETOR RETANGULAR BIVOLT, LUZ BRANCA, 30 W	0	12,00	22,99	28,28	339,36
10.6	000120 01	SINAPI	CAIXA OCTOGONAL DE FUNDO MOVEL, EM PVC, DE 4" X 4", PARA ELETRODUTO FLEXÍVEL CORRUGADO	UN	16,00	6,48	7,97	127,52
10.7	91996	SINAPI	TOMADA MÉDIA DE EMBUTIR (1 MÓDULO), 2P+T 10 A, INCLUINDO SUPORTE E PLACA - FORNECIMENTO E INSTALAÇÃO. AF_03/2023	UN	9,00	34,77	42,77	384,93
10.8	COMP. 259	PROPRI O	Caixa De Tomada Com tomada Para Piso À Prova D'agua - IP67 em inox - FORNECIMENTO E INSTALAÇÃO	UN	3,00	795,81	978,85	2.936,55
10.9	91953	SINAPI	INTERRUPTOR SIMPLES (1 MÓDULO), 10A/250V, INCLUINDO SUPORTE E PLACA	UN	2,00	29,45	36,22	72,44

# DE AVISO E CONTRATO

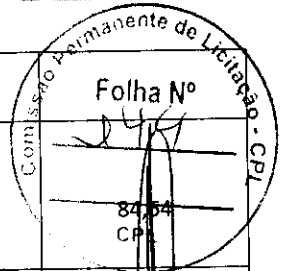

			- FORNECIMENTO E INSTALAÇÃO. AF_03/2023					
10.10	3729	ORSE	Interruptor 01 seção simples, de embutir, com placa, conjugado com tomada 2p+t, ABNT, 10A, inclusive caixa pvc 4x2	UN	2,00	34,41	42,32	
10.11	91987	SINAPI	CAMPAINHA CIGARRA (1 MÓDULO), 10A/250V, INCLUINDO SUPORTE E PLACA - FORNECIMENTO E INSTALAÇÃO. AF_03/2023	UN	1,00	47,08	57,91	57,91
10.12	00001872	SINAPI	CAIXA DE PASSAGEM, EM PVC, DE 4" X 2", PARA ELETRODUTO FLEXÍVEL CORRUGADO	UN	24,00	2,51	3,09	74,16
10.13	90456	SINAPI	QUEBRA EM ALVENARIA PARA INSTALAÇÃO DE CAIXA DE TOMADA (4X4 OU 4X2). AF_09/2023	UN	26,00	5,46	6,72	174,72
10.14	91925	SINAPI	CABO DE COBRE FLEXÍVEL ISOLADO, 1,5 MM², ANTI-CHAMA 0,6/1,0 KV, PARA CIRCUITOS TERMINAIS - FORNECIMENTO E INSTALAÇÃO. AF_03/2023	M	362,77	4,11	5,06	1.835,62
10.15	91927	SINAPI	CABO DE COBRE FLEXÍVEL ISOLADO, 2,5 MM², ANTI-CHAMA 0,6/1,0 KV, PARA CIRCUITOS TERMINAIS - FORNECIMENTO E INSTALAÇÃO. AF_03/2023	M	198,55	5,56	6,84	1.358,08
10.16	91931	SINAPI	CABO DE COBRE FLEXÍVEL ISOLADO, 6 MM², ANTI-CHAMA 0,6/1,0 KV, PARA CIRCUITOS TERMINAIS - FORNECIMENTO E INSTALAÇÃO. AF_03/2023	M	103,50	11,69	14,38	1.488,33
10.17	93653	SINAPI	DISJUNTOR MONOPOLAR TIPO DIN, CORRENTE NOMINAL DE 10A - FORNECIMENTO E INSTALAÇÃO. AF_10/2020	UN	7,00	10,71	13,17	92,19
10.18	93655	SINAPI	DISJUNTOR MONOPOLAR TIPO DIN, CORRENTE NOMINAL DE 20A - FORNECIMENTO E INSTALAÇÃO. AF_07/2025	UN	1,00	11,65	14,33	14,33
10.19	93672	SINAPI	DISJUNTOR TRIPOLAR TIPO DIN, CORRENTE NOMINAL DE 40A - FORNECIMENTO E INSTALAÇÃO. AF_07/2025	UN	1,00	78,89	97,03	97,03
10.20	106027	SINAPI	DISPOSITIVO DPS 20KA-175V OU 275V - FORNECIMENTO E INSTALAÇÃO. AF_07/2025	UN	4,00	66,46	81,75	327,00
10.21	91854	SINAPI	ELETRODUTO FLEXÍVEL CORRUGADO, PVC, DN 25 MM (3/4"), PARA CIRCUITOS TERMINAIS, INSTALADO EM PAREDE - FORNECIMENTO E INSTALAÇÃO. AF_03/2023	M	154,72	10,04	12,35	1.910,79



PREFEITURA DE

**SENADOR  
MINUTA****DE AVISO E CONTRATO**

10.22	91845	SINAPI	ELETRODUTO FLEXÍVEL CORRUGADO REFORÇADO, PVC, DN 25 MM (3/4"), PARA CIRCUITOS TERMINAIS, INSTALADO EM LAJE - FORNECIMENTO E INSTALAÇÃO. AF_03/2023	M	12,40	8,75	10,76	
10.23	91856	SINAPI	ELETRODUTO FLEXÍVEL CORRUGADO, PVC, DN 32 MM (1"), PARA CIRCUITOS TERMINAIS, INSTALADO EM PAREDE - FORNECIMENTO E INSTALAÇÃO. AF_03/2023	M	17,35	12,98	15,97	
10.24	104780	SINAPI	RASGO LINEAR MECANIZADO EM ALVENARIA, PARA ELETRODUTOS, DIÂMETROS MENORES OU IGUAIS A 40 MM. AF_09/2023	M	172,07	5,99	7,37	1.268,16
10.25	96985	SINAPI	HASTE DE ATERRAMENTO, DIÂMETRO 5/8", COM 3 METROS - FORNECIMENTO E INSTALAÇÃO. AF_08/2023	UN	3,00	75,94	93,41	280,23
<b>TOTAL</b>					<b>3,00</b>	<b>90,67</b>	<b>113,51</b>	<b>1.548,31</b>
11.1	88495	SINAPI	EMASSAMENTO COM MASSA LÁTEX, APLICAÇÃO EM PAREDE, UMA DEMÃO, LIXAMENTO MANUAL. AF_04/2023	m <sup>2</sup>	30,09	11,58	14,24	428,48
11.2	88489	SINAPI	APLICAÇÃO MANUAL DE PINTURA COM TINTA LÁTEX ACRÍLICA EM PAREDES, DUAS DEMÃOS. AF_06/2014	m <sup>2</sup>	276,56	16,10	19,80	5.475,89
11.3	102513	SINAPI	PINTURA DE SÍMBOLOS E TEXTOS COM TINTA ACRÍLICA, DEMARCAÇÃO COM FITA ADESIVA E APLICAÇÃO COM ROLO. AF_05/2021	m <sup>2</sup>	15,15	54,36	66,86	1.012,93
11.4	100745	SINAPI	PINTURA COM TINTA ALQUÍDICA DE ACABAMENTO (ESMALTE SINTÉTICO BRILHANTE) PULVERIZADA SOBRE SUPERFÍCIES METÁLICAS (EXCETO PERFIL) EXECUTADO EM OBRA (POR DEMÃO). AF_01/2020 PE	m <sup>2</sup>	27,88	24,98	30,73	856,75
11.5	102230	SINAPI	PINTURA TINTA DE ACABAMENTO (PIGMENTADA) ESMALTE SINTÉTICO BRILHANTE EM MADEIRA, 3 DEMÃOS. AF_01/2021	m <sup>2</sup>	11,34	24,67	30,34	344,06
<b>TOTAL</b>					<b>3,00</b>	<b>66,74</b>	<b>68,74</b>	<b>687,24</b>
12.1	106211	SINAPI	CORRIMÃO DUPLO FIXADO NO PISO EM AÇO GALVANIZADO DE 1.1/2", MONTANTES TUBULARES 1.1/2" ESPAÇADOS DE 1,00M,	m	1,68	287,31	353,39	593,70

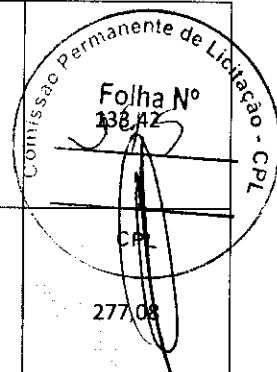



PREFEITURA DE

**SENADOR MINUTA**

**DE AVISO E CONTRATO**

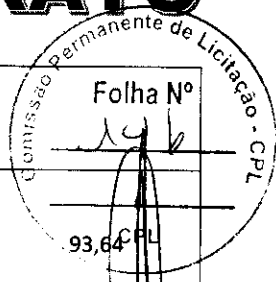

			FIXADO COM CHUMBADOR MECÂNICO. AF_10/2025										
12.2	99802	SINAPI	LIMPEZA DE PISO CERÂMICO OU PORCELANATO COM VASSOURA A SECO. AF_04/2019	m <sup>2</sup>	148,64	0,51	0,63						
<b>TOTAL DESTE ORÇAMENTO</b>												<b>129.906,69</b>	

<b>Obra</b>		<b>Bancos</b>		<b>BDI.</b>	
REFORMA DA CONCHA ACÚSTICA DA PRAÇA DE EVENTOS DO MUNICÍPIO DE SENADOR LA ROCQUE - MA.		SINAPI - 01/2026 - Maranhão SBC - 02/2026 - SLS - São Luís - MA		23,0%	

**MEMÓRIA DE CÁLCULO**

ITE M	CÓDIG O	BANC O	DESCRIÇÃO DOS SERVIÇOS	UN ID	L	C	A/E	V	TX	P	PE	D MT	Q	TOTAL
1			<b>SERVIÇOS PRELIMINARES</b>											
1.1	103689	SINAP I	FORNECIMENTO E INSTALAÇÃO DE PLACA DE OBRA COM CHAPA GALVANIZADA E ESTRUTURA DE MADEIRA. AF_03/2022_PS	m <sup>2</sup>	3,00		2,00						1,00	6,00
2			<b>MOVIMENTAÇÃO DE TERRA</b>											
2.1	94319	SINAP I	ATERRO MANUAL DE VALAS COM SOLO ARGILO-ARENOSO. AF_08/2023	m <sup>3</sup>										18,20
								6,96						6,96
								11,24						11,24
3			<b>IMPERMEABILIZAÇ O</b>											
3.1	98547	SINAP I	IMPERMEABILIZAÇ O DE SUPERFÍCIE COM MANTA ASFÁLTICA, DUAS CAMADAS, INCLUSIVE	m <sup>2</sup>										25,56



PREFEITURA DE

**SENADOR  
MINUTA**

# DE AVISO E CONTRATO

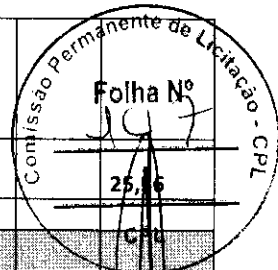

			APLICAÇÃO DE PRIMER ASFÁLTICO, E=3MM E E=4MM.																		
			LAJE CAMARIM																	25,56	
<b>4</b>			<b>ESTRUTURA</b>																		
4.1	10207 3	SINAP I	ESCADA EM CONCRETO ARMADO MOLDADO IN LOCO, FCK 25 MPA, COM 1 LANCE E LAJE PLANA, FÔRMA EM CHAPA DE MADEIRA COMPENSADA RESINADA. AF_11/2020	m <sup>2</sup>																0,43	
																				0,43	
4.2	89480	SINAP I	ALVENARIA DE BLOCOS DE CONCRETO ESTRUTURAL 14X19X29 CM (ESPESSURA 14 CM), FBK = 14 MPA, UTILIZANDO COLHER DE PEDREIRO. AF_10/2022	m <sup>2</sup>																4,28	
																				2,30	
																				1,20	
																				2,76	
																				1,27	
																				1,20	
																				-	
4.3	89998	SINAP I	ARMAÇÃO DE CINTA DE ALVENARIA ESTRUTURAL, DIÂMETRO DE 10,0 MM. AF_09/2021	kg	28,56															0,62	17,62
4.4	89994	SINAP I	GRAUTEAMENTO DE CINTA INTERMEDIÁRIA OU DE CONTRAVERGA EM ALVENARIA ESTRUTURAL. AF_09/2021	m <sup>3</sup>																0,30	0,30
<b>5</b>			<b>COBERTURA</b>																		
5.1	10006 0	SBC	ESTRUTURA TRELICA EM ACO PREPINTADO PARA COBERTURA(10,kg/m 2)	m <sup>2</sup>																	126,82
			MUDANÇA NO TELHADO																		126,82

# DE AVISO E CONTRATO

5.2	92580	SINAP I	TRAMA DE AÇO COMPOSTA POR TERÇAS PARA TELHADOS DE ATÉ 2 ÁGUAS PARA TELHA ONDULADA DE FIBROCIMENTO, METÁLICA, PLÁSTICA OU TERMOACÚSTICA, INCLUSO TRANSPORTE VERTICAL. AF_07/2019	m²								126,82	
5.3	94213	SINAP I	TELHAMENTO COM TELHA DE AÇO/ALUMÍNIO E = 0,5 MM, COM ATÉ 2 ÁGUAS, INCLUSO IÇAMENTO. AF_07/2019	m²								126,82	
												126,82	126,82
<b>6</b>													
<b>ESQUADRIAS</b>													
6.1	10217 9	SINAP I	INSTALAÇÃO DE VIDRO TEMPERADO, E = 6 MM, ENCAIXADO EM PERFIL U. AF_11/2025	m²									0,48
			WC		0,80	0,60							0,48
<b>7</b>													
<b>PISO</b>													
7.1	87767	SINAP I	CONTRAPISO EM ARGAMASSA TRAÇO 1:4 (CIMENTO E AREIA), PREPARO MANUAL, APLICADO EM ÁREAS MOLHADAS SOBRE IMPERMEABILIZAÇÃ O, ACABAMENTO NÃO REFORÇADO, ESPESSURA 4CM. AF_07/2021	m²									15,17
					2,51								5,80
					3,20								7,01
					1,70								2,36

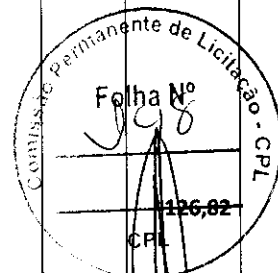

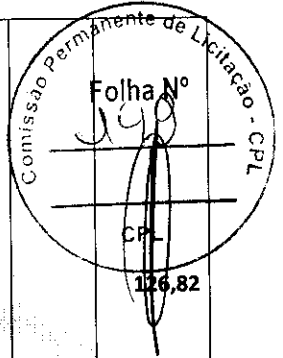

7.2	10416 2	SINAP I	PISO EM GRANILITE, MARMORITE OU GRANITINA EM AMBIENTES INTERNOS, COM ESPESSURA DE 8 MM, INCLUSO MISTURA EM BETONEIRA, COLOCAÇÃO DAS JUNTAS, APLICAÇÃO DO PISO, 4 POLIMENTOS COM POLITRIZ, ESTUCAMENTO, SELADOR E CERA. AF_06/2022	m <sup>2</sup>																	
			PALCO																		126,82
7.3	98689	SINAP I	SOLEIRA EM GRANITO, LARGURA 15 CM, ESPESSURA 2,0 CM. AF_09/2020	m																	2,70
					1,00																1,00
					0,90																0,90
					0,80																0,80
7.4	10460 7	SINAP I	REVESTIMENTO CERÂMICO PARA PISO COM PLACAS TIPO ESMALTADA DE DIMENSÕES 45X45 CM APLICADA EM DIAGONAL EM AMBIENTES DE ÁREA MAIOR QUE 10 M <sup>2</sup> . AF_02/2023_PE	m <sup>2</sup>																	21,82
			CAMARIM																		16,41
			WC PNE																		3,65
			WC																		1,76
																					-
			<b>REVESTIMENTOS</b>																		
8.1	87878	SINAP I	CHAPISCO APLICADO EM ALVENARIAS E ESTRUTURAS DE CONCRETO INTERNAS, COM COLHER DE PEDREIRO. ARGAMASSA TRAÇO	m <sup>2</sup>																	4,28



PREFEITURA DE

**SENADOR  
MINUTA**

# DE AVISO E CONTRATO

			1:3 COM PREPARO MANUAL. AF_06/2014																
			CONSTRUÇÃO NOVA							4,28									
8.2	87548	SINAP I	MASSA ÚNICA, PARA RECEBIMENTO DE PINTURA, EM ARGAMASSA TRAÇO 1:2:8, PREPARO MANUAL, APLICADA MANUALMENTE EM FACES INTERNAS DE PAREDES, ESPESSURA DE 10MM, COM EXECUÇÃO DE TALISCAS. AF_06/2014	m <sup>2</sup>															30,09
			CONSTRUÇÃO NOVA							4,28									4,28
			RASGO ELETRODUTOS							25,81									25,81
8.3	87273	SINAP I	REVESTIMENTO CERÂMICO PARA PAREDES INTERNAS COM PLACAS TIPO ESMALTADA EXTRA DE DIMENSÕES 33X45 CM APLICADAS EM AMBIENTES DE ÁREA MAIOR QUE 5 M <sup>2</sup> NA ALTURA INTEIRA DAS PAREDES. AF_06/2014	m <sup>2</sup>															37,07
			WC PNE		7,64					2,80									21,39
			WC		5,60					2,80									15,68
																			-
<b>9</b>			<b>LOUÇAS, METAIS E BANCADAS</b>																
9.1	95471	SINAP I	VASO SANITARIO SIFONADO CONVENCIONAL PARA PCD SEM FURO FRONTAL COM LOUÇA BRANCA SEM ASSENTO - FORNECIMENTO E INSTALAÇÃO. AF_01/2020	UN													1,00		1,00
9.2	86931	SINAP I	VASO SANITÁRIO SIFONADO COM CAIXA ACOPLADA LOUÇA BRANCA,	UN													1,00		1,00

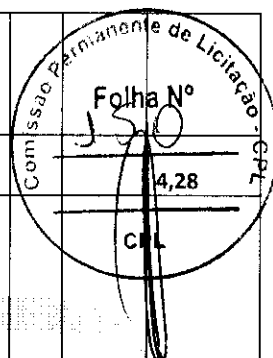



# SENADOR MINUTA DE AVISO E CONTRATO

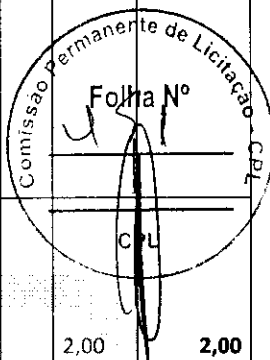

			INCLUSO ENGATE FLEXÍVEL EM PLÁSTICO BRANCO, 1/2 X 40CM - FORNECIMENTO E INSTALAÇÃO. AF_01/2020													
9.3	10086 6	SINAP I	BARRA DE APOIO RETA, EM AÇO INOX POLIDO, COMPRIMENTO 60CM, FIXADA NA PAREDE - FORNECIMENTO E INSTALAÇÃO. AF_01/2020	UN									2,00			2,00
9.4	86942	SINAP I	LAVATÓRIO LOUÇA BRANCA SUSPENSO, 29,5 X 39CM OU EQUIVALENTE, PADRÃO POPULAR, INCLUSO SIFÃO TIPO GARRAFA EM PVC, VÁLVULA E ENGATE FLEXÍVEL 30CM EM PLÁSTICO E TORNEIRA CROMADA DE MESA, PADRÃO POPULAR - FORNECIMENTO E INSTALAÇÃO. AF_01/2020	UN									1,00			1,00
9.5	86941	SINAP I	LAVATÓRIO LOUÇA BRANCA COM COLUNA, 45 X 55CM OU EQUIVALENTE, PADRÃO MÉDIO, INCLUSO SIFÃO TIPO GARRAFA, VÁLVULA E ENGATE FLEXÍVEL DE 40CM EM METAL CROMADO, COM TORNEIRA CROMADA DE MESA, PADRÃO MÉDIO - FORNECIMENTO E INSTALAÇÃO. AF_01/2020	UN									1,00			1,00
10			INSTALAÇÃO ELÉTRICA													
10. 1	10187 5	SINAP I	QUADRO DE DISTRIBUIÇÃO DE ENERGIA EM CHAPA DE AÇO GALVANIZADO, DE EMBUTIR, COM BARRAMENTO TRIFÁSICO, PARA 12	UN									1,00			1,00



PREFEITURA DE

# SENADOR MINUTA DE AVISO E CONTRATO

			DISJUNTORES DIN 100A - FORNECIMENTO E INSTALAÇÃO. AF_10/2020															
10.2	103788	SINAP I	LUMINÁRIA TIPO PLAFON QUADRADA, DE EMBUTIR, COM LED DE 24 W - FORNECIMENTO E INSTALAÇÃO. AF_09/2024	UN														
10.3	60118	SBC	ARANDELA EXTERNA FACHO DUPLO POLICARBONATO BRANCO BIVOLT+LAM	UN													9,00	9,00
10.4	101632	SINAP I	RELÉ FOTOELÉTRICO PARA COMANDO DE ILUMINAÇÃO EXTERNA 1000 W - FORNECIMENTO E INSTALAÇÃO. AF_02/2025	UN													2,00	2,00
10.5	39390	SINAP I	LUMINARIA LED REFLETOR RETANGULAR BIVOLT, LUZ BRANCA, 30 W														12,00	12,00
10.6	00012001	SINAP I	CAIXA OCTOGONAL DE FUNDO MOVEL, EM PVC, DE 4" X 4", PARA ELETRODUTO FLEXIVEL CORRUGADO	UN													16,00	16,00
10.7	91996	SINAP I	TOMADA MÉDIA DE EMBUTIR (1 MÓDULO), 2P+T 10 A, INCLUINDO SUPORTE E PLACA - FORNECIMENTO E INSTALAÇÃO. AF_03/2023	UN													9,00	9,00
10.8	COMP. 259	PROP RIO	Caixa De Tomada Com tomada Para Piso À Prova D'agua - IP67 em inox - FORNECIMENTO E INSTALAÇÃO	UN													3,00	3,00
10.9	91953	SINAP I	INTERRUPTOR SIMPLES (1 MÓDULO), 10A/250V, INCLUINDO SUPORTE E PLACA - FORNECIMENTO E INSTALAÇÃO. AF_03/2023	UN													2,00	2,00

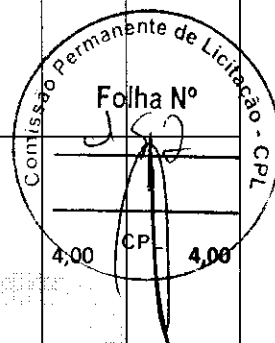

PREFEITURA DE  
**SENADOR MINUTA DE AVISO E CONTRATO**

10.10	3729	ORSE	Interrupor 01 seção simples, de embutir, com placa, conjugado com tomada 2p+t, ABNT, 10A, inclusive caixa pvc 4x2	UN															
10.11	91987	SINAP I	CAMPAINHA CIGARRA (1 MÓDULO), 10A/250V, INCLUINDO SUPORTE E PLACA - FORNECIMENTO E INSTALAÇÃO. AF_03/2023	UN													1,00		1,00
10.12	00001872	SINAP I	CAIXA DE PASSAGEM, EM PVC, DE 4" X 2", PARA ELETRODUTO FLEXÍVEL CORRUGADO	UN													24,00		24,00
10.13	90456	SINAP I	QUEBRA EM ALVENARIA PARA INSTALAÇÃO DE CAIXA DE TOMADA (4X4 OU 4X2). AF_09/2023	UN													26,00		26,00
10.14	91925	SINAP I	CABO DE COBRE FLEXÍVEL ISOLADO, 1,5 MM², ANTI-CHAMA 0,6/1,0 KV, PARA CIRCUITOS TERMINAIS - FORNECIMENTO E INSTALAÇÃO. AF_03/2023	M													362,77		362,77
10.15	91927	SINAP I	CABO DE COBRE FLEXÍVEL ISOLADO, 2,5 MM², ANTI-CHAMA 0,6/1,0 KV, PARA CIRCUITOS TERMINAIS - FORNECIMENTO E INSTALAÇÃO. AF_03/2023	M													198,55		198,55
10.16	91931	SINAP I	CABO DE COBRE FLEXÍVEL ISOLADO, 6 MM², ANTI-CHAMA 0,6/1,0 KV, PARA CIRCUITOS TERMINAIS - FORNECIMENTO E INSTALAÇÃO. AF_03/2023	M													103,50		103,50
10.17	93653	SINAP I	DISJUNTOR MONOPOLAR TIPO DIN, CORRENTE NOMINAL DE 10A - FORNECIMENTO E	UN													7,00		7,00

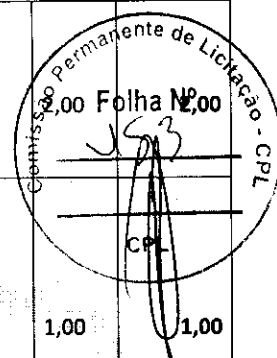



# DE AVISO E CONTRATO

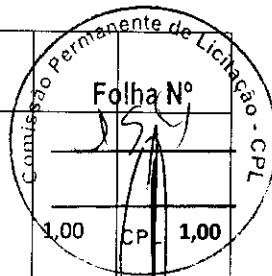

			INSTALAÇÃO. AF_10/2020																
10.18	93655	SINAP I	DISJUNTOR MONOPOLAR TIPO DIN, CORRENTE NOMINAL DE 20A - FORNECIMENTO E INSTALAÇÃO. AF_07/2025	UN														1,00	1,00
10.19	93672	SINAP I	DISJUNTOR TRIPOLAR TIPO DIN, CORRENTE NOMINAL DE 40A - FORNECIMENTO E INSTALAÇÃO. AF_07/2025	UN														1,00	1,00
10.20	106027	SINAP I	DISPOSITIVO DPS 20KA-175V OU 275V - FORNECIMENTO E INSTALAÇÃO. AF_07/2025	UN														4,00	4,00
10.21	91854	SINAP I	ELETRODUTO FLEXÍVEL CORRUGADO, PVC, DN 25 MM (3/4"), PARA CIRCUITOS TERMINAIS, INSTALADO EM PAREDE - FORNECIMENTO E INSTALAÇÃO. AF_03/2023	M														154,72	154,72
10.22	91845	SINAP I	ELETRODUTO FLEXÍVEL CORRUGADO REFORÇADO, PVC, DN 25 MM (3/4"), PARA CIRCUITOS TERMINAIS, INSTALADO EM LAJE - FORNECIMENTO E INSTALAÇÃO. AF_03/2023	M														12,40	12,40
10.23	91856	SINAP I	ELETRODUTO FLEXÍVEL CORRUGADO, PVC, DN 32 MM (1"), PARA CIRCUITOS TERMINAIS, INSTALADO EM PAREDE - FORNECIMENTO E INSTALAÇÃO. AF_03/2023	M														17,35	17,35
10.24	104780	SINAP I	RASGO LINEAR MECANIZADO EM ALVENARIA, PARA ELETRODUTOS, DIÂMETROS	M														172,07	172,07



			MENORES OU IGUAIS A 40 MM. AF_09/2023																
10.25	96985	SINAP I	HASTE DE ATERRAMENTO, DIÂMETRO 5/8", COM 3 METROS - FORNECIMENTO E INSTALAÇÃO. AF_08/2023	UN															
11			<b>PINTURA</b>																
11.1	88495	SINAP I	EMASSAMENTO COM MASSA LÁTEX, APLICAÇÃO EM PAREDE, UMA DEMÃO, LIXAMENTO MANUAL. AF_04/2023	m²															30,09
			PAREDES NOVAS						30,09										30,09
11.2	88489	SINAP I	APLICAÇÃO MANUAL DE PINTURA COM TINTA LÁTEX ACRÍLICA EM PAREDES, DUAS DEMÃOS. AF_06/2014	m²															276,56
			BASE PALCO		31,95				1,20										38,34
			RAMPA		21,68				0,80										17,34
			FACHADA CAMARIM		13,70				3,50										47,95
			PAREDE FUNDO PALCO		8,40				2,95										24,78
			PAREDE CURVA		15,56				1,30										20,23
			PAREDE FUNDO RAMPA		24,67				2,50										61,68
			BASE PILAR						2,40						8,00				19,20
			CAMARIM		16,8				2,80										47,04
11.3	102513	SINAP I	PINTURA DE SÍMBOLOS E TEXTOS COM TINTA ACRÍLICA, DEMARCAÇÃO COM FITA ADESIVA E APLICAÇÃO COM ROLO. AF_05/2021	m²	15,15				1,20										18,18
11.4	100745	SINAP I	PINTURA COM TINTA ALQUÍDICA DE ACABAMENTO (ESMALTE SINTÉTICO)	m²					27,88										27,88

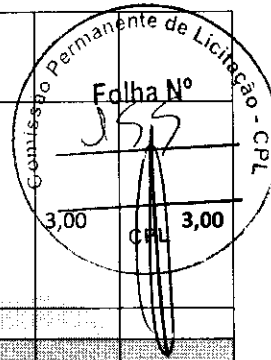



PREFEITURA DE

# SENADOR MINUTA

# DE AVISO E CONTRATO

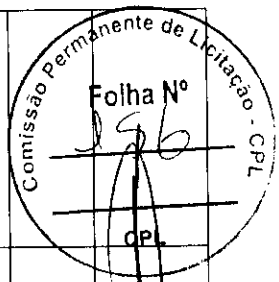

			BRILHANTE) PULVERIZADA SOBRE SUPERFÍCIES METÁLICAS (EXCETO PERFIL) EXECUTADO EM OBRA (POR DEMÃO). AF_01/2020_PE										
11.5	102230	SINAP I	PINTURA TINTA DE ACABAMENTO (PIGMENTADA) ESMALTE SINTÉTICO BRILHANTE EM MADEIRA, 3 DEMÃOS. AF_01/2021	m <sup>2</sup>								11,34	11,34
12			<b>SERVIÇOS FINAIS</b>										
12.1	106211	SINAP I	CORRIMÃO DUPLO FIXADO NO PISO EM AÇO GALVANIZADO DE 1.1/2", MONTANTES TUBULARES 1.1/2" ESPAÇADOS DE 1,00M, FIXADO COM CHUMBADOR MECÂNICO. AF_10/2025	m	1,68							2,00	3,36
12.2	99802	SINAP I	LIMPEZA DE PISO CERÂMICO OU PORCELANATO COM VASSOURA A SECO. AF_04/2019	m <sup>2</sup>								148,64	148,64

<b>Obra</b>	<b>Bancos</b>	<b>B.D.I.</b>	<b>Encargos Sociais</b>
REFORMA DA CONCHA ACÚSTICA DA PRAÇA DE EVENTOS DO MUNICÍPIO DE SENADOR LA ROCQUE - MA.	SINAPI - 01/2026 - Maranhão SBC - 02/2026 - SLS - São Luís - MA	23,0%	Não Desonerado: embutido nos preços unitário dos insumos de mão de obra, de acordo com as bases.

**CRONOGRAMA FÍSICO FINANCEIRO**

Item	DESCRIÇÃO	TOTAL	MÊS 01	MÊS 02	MÊS 03
1	SERVIÇOS PRELIMINARES	3.437,70	100,00%		
			3.437,70		
2	MOVIMENTAÇÃO DE TERRA	1.796,70	100,00%		
			1.796,70		
3	IMPERMEABILIZAÇÃO	6.508,34	100,00%		



# DE AVISO E CONTRATO

			6.508,34		
4	ESTRUTURA	3.541,18	100,00%		
			3.541,18		
5	COBERTURA	59.926,26	40,00%	60,00%	
			23.970,50	35.955,76	
6	ESQUADRIAS	188,01			100,00%
					188,01
7	PISO	21.763,63		50,00%	50,00%
				10.881,82	10.881,82
8	REVESTIMENTOS	4.650,07		30,00%	70,00%
				1.395,02	3.255,05
9	LOUÇAS, METAIS E BANCADAS	4.231,37			100,00%
					4.231,37
10	INSTALAÇÃO ELÉTRICA	15.057,98		30,00%	70,00%
				4.517,39	10.540,59
11	PINTURA	8.118,11			100,00%
					8.118,11
12	SERVIÇOS FINAIS	687,34			100,00%
					687,34
Porcentagem		100,00%	30,22%	40,61%	29,18%
Custo		129.906,69	39.254,42	52.749,99	37.902,28
Porcentagem Acumulado			30,22%	70,82%	100,00%
Custo Acumulado			39.254,42	92.004,41	129.906,69

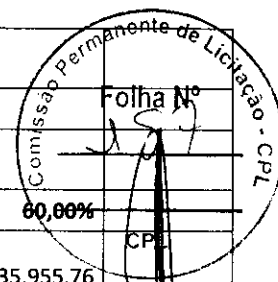

## REFORMA DA CONCHA ACÚSTICA DA PRAÇA DE EVENTOS DO MUNICÍPIO DE SENADOR LA ROCQUE - MA.

### COMPOSIÇÃO DE BDI

DESCRIÇÃO	VALORES DE REFERÊNCIA - %			Taxas Adotadas - %
	MÍNIMO	MÁXIMO	MÉDIO	
Taxa de seguros + Garantia (*)	0,80	1,00	0,80	0,80
Risco	0,97	1,27	1,27	1,27
Despesas Financeiras	0,59	1,39	1,23	1,33
Administração Central	3,00	5,50	4,00	4,00
Lucro	6,16	8,96	7,40	7,40
Tributos (soma dos itens abaixo)	4,65	6,15	5,40	6,15
COFINS	3,00	3,00	3,00	3,00

# DE AVISO E CONTRATO

PIS	0,65	0,65	0,65	0,65
ISS (**)(***)	1,00	2,50	1,75	2,50
CPRB				
<b>TOTAL</b>	<b>20,34</b>	<b>25,00</b>	<b>22,12</b>	<b>23,40</b>

Fonte da composição, valores de referência e fórmula do BDI: Acórdão 2622/2013 - TCU - Plenário

Os valores de BDI acima foram calculados com emprego da fórmula abaixo:

$$BDI = \frac{(1 + AC + S + R + G)(1 + DF)(1 + L)}{(1 - I)} - 1 - 1$$

Onde:

AC = taxa de rateio da Administração Central;

DF = taxa das despesas financeiras;

S = taxa de seguros

G = taxa de garantia

R = taxa de risco

I = taxa de tributos;

L = taxa de lucro.

Observações:

(\*) - Pode haver garantia desde que previsto no Edital da Licitação e no Contrato de Execução.

(\*\*) - Taxa de ISS.

(\*\*\*) - Podem ser aceitos outros percentuais de ISS desde que previsto na legislação municipal.

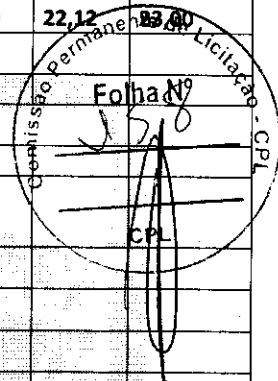

Obra				
<b>REFORMA DA CONCHA ACÚSTICA DA PRAÇA DE EVENTOS DO MUNICÍPIO DE SENADOR LA ROCQUE - MA.</b>				

### ENCARGOS SOCIAIS SOBRE A MÃO DE OBRA

CÓDIGO	DESCRIÇÃO	COM DESONERAÇÃO		SEM DESONERAÇÃO	
		HORISTA %	MENSALISTA %	HORISTA %	MENSALISTA %
<b>GRUPO A</b>					
A1	INSS	0,00	0,00	20,00	20,00
A2	SESI	1,50	1,50	1,50	1,50
A3	SENAI	1,00	1,00	1,00	1,00
A4	INCRA	0,20	0,20	0,20	0,20
A5	SEBRAE	0,60	0,60	0,60	0,60
A6	Salário Educação	2,50	2,50	2,50	2,50
A7	Seguro Contra Acidentes de Trabalho	3,00	3,00	3,00	3,00



# DE AVISO E CONTRATO

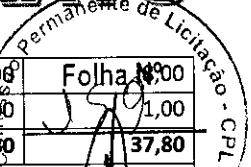

A8	FGTS	8,00	8,00	8,00	Folha 1,00
A9	SECONCI	1,00	1,00	1,00	1,00
A	Total dos Encargos Sociais Básicos	17,80	17,80	37,80	37,80
<b>GRUPO B</b>					
B1	Repouso Semanal Remunerado	17,87	NÃO INCIDE	17,87	NÃO INCIDE
B2	Feriados	3,95	NÃO INCIDE	3,95	NÃO INCIDE
B3	Auxílio-Enfermidade	0,86	0,66	0,86	0,66
B4	13º Salário	10,91	8,33	10,91	8,33
B5	Licença Paternidade	0,07	0,05	0,07	0,05
B6	Faltas Justificadas	0,73	0,56	0,73	0,56
B7	Dias de Chuva	1,49	NÃO INCIDE	1,49	NÃO INCIDE
B8	Auxílio Acidente de Trabalho	0,1	0,08	0,10	0,08
B9	Férias Gozadas	10,26	7,84	10,26	7,84
B10	Salário Maternidade	0,04	0,03	0,04	0,03
B	Total dos Encargos Sociais que recebem incidências de A	46,28	17,55	46,28	17,55
<b>GRUPO C</b>					
C1	Aviso Prévio Indenizado	4,52	3,46	4,52	3,46
C2	Aviso Prévio Trabalhado	0,11	0,08	0,11	0,08
C3	Férias Indenizadas	3,64	2,78	3,64	2,78
C4	Depósito Rescisão Sem Justa Causa	2,8	2,14	2,8	2,14
C5	Indenização Adicional	0,38	0,29	0,38	0,29
C	Total de Encargos Sociais que não recebem incidências de A	11,45	8,75	11,45	8,75
<b>GRUPO D</b>					
D1	Reincidência de Grupo A sobre Grupo B	8,24	3,12	17,49	6,63
D2	Reincidência de Grupo A Aviso Prévio Trabalhado e Reincidência do FGTS sobre Aviso Prévio Indenizado	0,38	0,29	0,4	0,31
E	Total dos Encargos Sociais Complementares	8,62	3,41	17,89	6,94
<b>TOTAL (A+B+C+D+E)</b>		<b>84,15%</b>	<b>47,51%</b>	<b>113,42%</b>	<b>71,04%</b>

Obra	Bancos	BDI.	Encargos Sociais
REFORMA DA CONCHA ACÚSTICA DA PRAÇA DE EVENTOS NO MUNICÍPIO DE SENADOR LA ROCQUE - MA.	SINAPI - 01/2026 - Maranhão SBC - 02/2026 - SLS - São Luís - MA	23,0%	Não Desonerado: embutido nos preços unitário dos insumos de mão de obra, de acordo com as bases.

**Curva ABC de Serviços**

Item	Código	Banco	Descrição	Unid.	Quant.	Valor Unit. com BDI	Total	Participação %	Participação Acumulada
5.1	100060	SBC	ESTRUTURA TRELICA EM ACO PREPINTADO PARA COBERTURA(10,kg/m2 )	m <sup>2</sup>	126,82	325,52	41.282,45	31,78%	31,78%



PREFEITURA DE

**SENADOR  
MINUTA****DE AVISO E CONTRATO**

7.2	104162	SINAPI	PISO EM GRANILITE, MARMORITE OU GRANITINA EM AMBIENTES INTERNOS, COM ESPESSURA DE 8 MM, INCLUSO MISTURA EM BETONEIRA, COLOCAÇÃO DAS JUNTAS, APLICAÇÃO DO PISO, 4 POLIMENTOS COM POLITRIZ, ESTUCAMENTO, SELADOR E CERA. AF_06/2022	m <sup>2</sup>	126,82	143,42	18.188,52	14,00%	
5.3	94213	SINAPI	TELHAMENTO COM TELHA DE AÇO/ALUMÍNIO E = 0,5 MM, COM ATÉ 2 ÁGUAS, INCLUSO IÇAMENTO. AF_07/2019	m <sup>2</sup>	126,82	88,07	11.169,04	8,60%	54,38%
5.2	92580	SINAPI	TRAMA DE AÇO COMPOSTA POR TERÇAS PARA TELHADOS DE ATÉ 2 ÁGUAS PARA TELHA ONDULADA DE FIBROCIMENTO, METÁLICA, PLÁSTICA OU TERMOACÚSTICA, INCLUSO TRANSPORTE VERTICAL. AF_07/2019	m <sup>2</sup>	126,82	58,94	7.474,77	5,75%	60,13%
3.1	98547	SINAPI	IMPERMEABILIZAÇÃO DE SUPERFÍCIE COM MANTA ASFÁLTICA, DUAS CAMADAS, INCLUSIVE APLICAÇÃO DE PRIMER ASFÁLTICO, E=3MM E E=4MM.	m <sup>2</sup>	25,56	254,63	6.508,34	5,01%	65,14%
11.2	88489	SINAPI	APLICAÇÃO MANUAL DE PINTURA COM TINTA LÁTEX ACRÍLICA EM PAREDES, DUAS DEMÃOS. AF_06/2014	m <sup>2</sup>	276,56	19,80	5.475,89	4,22%	69,36%
8.3	87273	SINAPI	REVESTIMENTO CERÂMICO PARA PAREDES INTERNAS COM PLACAS TIPO ESMALTADA EXTRA DE DIMENSÕES 33X45 CM APLICADAS EM AMBIENTES DE ÁREA MAIOR QUE 5 M <sup>2</sup> NA ALTURA INTEIRA DAS PAREDES. AF_06/2014	m <sup>2</sup>	37,07	93,64	3.471,23	2,67%	72,03%
1.1	103689	SINAPI	FORNECIMENTO E INSTALAÇÃO DE PLACA	m <sup>2</sup>	6,00	572,95	3.437,70	2,65%	74,68%

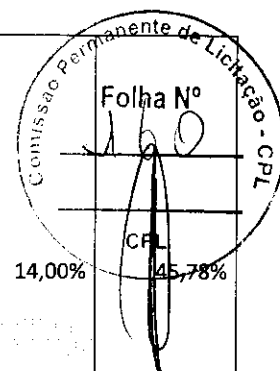

# DE AVISO E CONTRATO

			DE OBRA COM CHAPA GALVANIZADA E ESTRUTURA DE MADEIRA. AF_03/2022_PS							
10.8	COMP. 259	PROPRIO	Caixa De Tomada Com tomada Para Piso À Prova D'agua - IP67 em inox - FORNECIMENTO E INSTALAÇÃO	UN	3,00	978,85		2.936,55	2,26%	76,94%
4.1	102073	SINAPI	ESCALA EM CONCRETO ARMADO MOLDADO IN LOCO, FCK 25 MPA, COM 1 LANCE E LAJE PLANA, FÔRMA EM CHAPA DE MADEIRA COMPENSADA RESINADA. AF_11/2020	m²	0,43	4.791,69		2.060,43	1,59%	78,52%
10.21	91854	SINAPI	ELETRODUTO FLEXÍVEL CORRUGADO, PVC, DN 25 MM (3/4"), PARA CIRCUITOS TERMINAIS, INSTALADO EM PAREDE - FORNECIMENTO E INSTALAÇÃO. AF_03/2023	M	154,72	12,35		1.910,79	1,47%	79,99%
10.14	91925	SINAPI	CABO DE COBRE FLEXÍVEL ISOLADO, 1,5 MM², ANTI-CHAMA 0,6/1,0 KV, PARA CIRCUITOS TERMINAIS - FORNECIMENTO E INSTALAÇÃO. AF_03/2023	M	362,77	5,06		1.835,62	1,41%	81,41%
7.4	104607	SINAPI	REVESTIMENTO CERÂMICO PARA PISO COM PLACAS TIPO ESMALTADA DE DIMENSÕES 45X45 CM APLICADA EM DIAGONAL EM AMBIENTES DE ÁREA MAIOR QUE 10 M². AF_02/2023_PE	m²	21,82	83,44		1.820,66	1,40%	82,81%
2.1	94319	SINAPI	ATERRO MANUAL DE VALAS COM SOLO ARGILHO-ARENOSO. AF_08/2023	m³	18,20	98,72		1.796,70	1,38%	84,19%
10.16	91931	SINAPI	CABO DE COBRE FLEXÍVEL ISOLADO, 6 MM², ANTI-CHAMA 0,6/1,0 KV, PARA CIRCUITOS TERMINAIS - FORNECIMENTO E INSTALAÇÃO. AF_03/2023	M	103,50	14,38		1.488,33	1,15%	85,34%

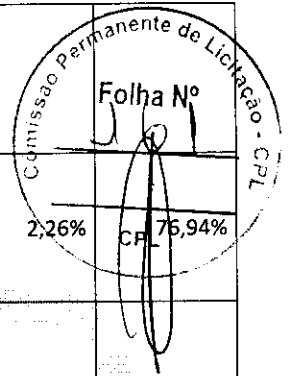

# DE AVISO E CONTRATO

7.1	87767	SINAPI	CONTRAPISO EM ARGAMASSA TRAÇO 1:4 (CIMENTO E AREIA), PREPARO MANUAL, APLICADO EM ÁREAS MOLHADAS SOBRE IMPERMEABILIZAÇÃO, ACABAMENTO NÃO REFORÇADO, ESPESSURA 4CM. AF_07/2021	m <sup>2</sup>	15,17	89,58	1.358,93	1,05%	
10.15	91927	SINAPI	CABO DE COBRE FLEXÍVEL ISOLADO, 2,5 MM <sup>2</sup> , ANTI-CHAMA 0,6/1,0 KV, PARA CIRCUITOS TERMINAIS - FORNECIMENTO E INSTALAÇÃO. AF_03/2023	M	198,55	6,84	1.358,08	1,05%	87,43%
9.5	86941	SINAPI	LAVATÓRIO LOUÇA BRANCA COM COLUNA, 45 X 55CM OU EQUIVALENTE, PADRÃO MÉDIO, INCLUSO SIFÃO TIPO GARRAFA, VÁLVULA E ENGATE FLEXÍVEL DE 40CM EM METAL CROMADO, COM TORNEIRA CROMADA DE MESA, PADRÃO MÉDIO - FORNECIMENTO E INSTALAÇÃO. AF_01/2020	UN	1,00	1.272,21	1.272,21	0,98%	88,41%
10.24	104780	SINAPI	RASGO LINEAR MECANIZADO EM ALVENARIA, PARA ELETRODUTOS, DIÂMETROS MENORES OU IGUAIS A 40 MM. AF_09/2023	M	172,07	7,37	1.268,16	0,98%	89,38%
8.2	87548	SINAPI	MASSA ÚNICA, PARA RECEBIMENTO DE PINTURA, EM ARGAMASSA TRAÇO 1:2:8, PREPARO MANUAL, APLICADA MANUALMENTE EM FACES INTERNAS DE PAREDES, ESPESSURA DE 10MM, COM EXECUÇÃO DE TALISCAS. AF_06/2014	m <sup>2</sup>	30,09	38,22	1.150,04	0,89%	90,27%
10.3	60118	SBC	ARANDELA EXTERNA FACHO DUPLO POLICARBONATO BRANCO BIVOLT+LAM	UN	9,00	116,87	1.051,83	0,81%	91,08%

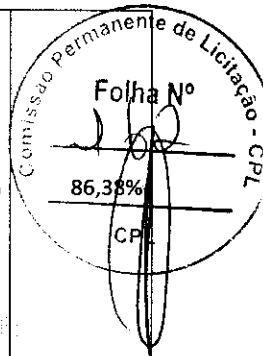



# DE AVISO E CONTRATO

9.1	95471	SINAPI	VASO SANITARIO SIFONADO CONVENCIONAL PARA PCD SEM FURO FRONTAL COM LOUÇA BRANCA SEM ASSENTO - FORNECIMENTO E INSTALAÇÃO. AF_01/2020	UN	1,00	1.037,86	1.037,86		
11.3	102513	SINAPI	PINTURA DE SÍMBOLOS E TEXTOS COM TINTA ACRÍLICA, DEMARCAÇÃO COM FITA ADESIVA E APLICAÇÃO COM ROLO. AF_05/2021	m <sup>2</sup>	15,15	66,86	1.012,93	0,78%	92,66%
4.2	89480	SINAPI	ALVENARIA DE BLOCOS DE CONCRETO ESTRUTURAL 14X19X29 CM (ESPESSURA 14 CM), FBK = 14 MPA, UTILIZANDO COLHER DE PEDREIRO. AF_10/2022	m <sup>2</sup>	4,28	207,28	887,16	0,68%	93,34%
9.3	100866	SINAPI	BARRA DE APOIO RETA, EM AÇO INOX POLIDO, COMPRIMENTO 60CM, FIXADA NA PAREDE - FORNECIMENTO E INSTALAÇÃO. AF_01/2020	UN	2,00	432,64	865,28	0,67%	94,01%
11.4	100745	SINAPI	PINTURA COM TINTA ALQUÍDICA DE ACABAMENTO (ESMALTE SINTÉTICO BRILHANTE) PULVERIZADA SOBRE SUPERFÍCIES METÁLICAS (EXCETO PERFIL) EXECUTADO EM OBRA (POR DEMÃO). AF_01/2020_PE	m <sup>2</sup>	27,88	30,73	856,75	0,66%	94,67%
9.2	86931	SINAPI	VASO SANITÁRIO SIFONADO COM CAIXA ACOPLADA LOUÇA BRANCA, INCLUSO ENGATE FLEXÍVEL EM PLÁSTICO BRANCO, 1/2 X 40CM - FORNECIMENTO E INSTALAÇÃO. AF_01/2020	UN	1,00	671,95	671,95	0,52%	95,18%
12.1	106211	SINAPI	CORRIMÃO DUPLO FIXADO NO PISO EM AÇO GALVANIZADO DE 1.1/2", MONTANTES	m	1,68	353,39	593,70	0,46%	95,64%

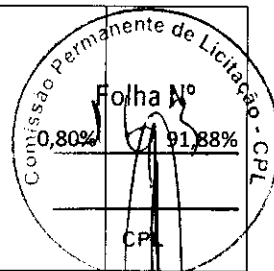



PREFEITURA DE

**SENADOR  
MINUTA****DE AVISO E CONTRATO**

			TUBULARES 1.1/2" ESPAÇADOS DE 1,00M, FIXADO COM CHUMBADOR MECÂNICO. AF_10/2025							
10.1	101875	SINAPI	QUADRO DE DISTRIBUIÇÃO DE ENERGIA EM CHAPA DE AÇO GALVANIZADO, DE EMBUTIR, COM BARRAMENTO TRIFÁSICO, PARA 12 DISJUNTORES DIN 100A - FORNECIMENTO E INSTALAÇÃO. AF_10/2020	UN	1,00	476,98	476,98	0,37%	96,01%	
11.1	88495	SINAPI	EMASSAMENTO COM MASSA LÁTEX, APLICAÇÃO EM PAREDE, UMA DEMÃO, LIXAMENTO MANUAL. AF_04/2023	m <sup>2</sup>	30,09	14,24	428,48	0,33%	96,34%	
7.3	98689	SINAPI	SOLEIRA EM GRANITO, LARGURA 15 CM, ESPESSURA 2,0 CM. AF_09/2020	m	2,70	146,49	395,52	0,30%	96,64%	
4.4	89994	SINAPI	GRAUTEAMENTO DE CINTA INTERMEDIÁRIA OU DE CONTRAVERGA EM ALVENARIA ESTRUTURAL. AF_09/2021	m <sup>3</sup>	0,30	1.299,11	389,73	0,30%	96,94%	
10.7	91996	SINAPI	TOMADA MÉDIA DE EMBUTIR (1 MÓDULO), 2P+T 10 A, INCLUINDO SUPORTE E PLACA - FORNECIMENTO E INSTALAÇÃO. AF_03/2023	UN	9,00	42,77	384,93	0,30%	97,24%	
9.4	86942	SINAPI	LAVATÓRIO LOUÇA BRANCA SUSPENSO, 29,5 X 39CM OU EQUIVALENTE, PADRÃO POPULAR, INCLUSO SIFÃO TIPO GARRAFA EM PVC, VÁLVULA E ENGATE FLEXÍVEL 30CM EM PLÁSTICO E TORNEIRA CROMADA DE MESA, PADRÃO POPULAR - FORNECIMENTO E INSTALAÇÃO. AF_01/2020	UN	1,00	384,07	384,07	0,30%	97,53%	

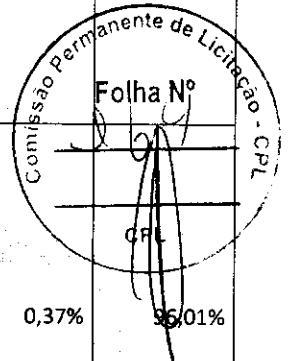

11.5	102230	SINAPI	PINTURA TINTA DE ACABAMENTO (PIGMENTADA) ESMALTE SINTÉTICO BRILHANTE EM MADEIRA, 3 DEMÃOS. AF_01/2021	m <sup>2</sup>	11,34	30,34	344,06	0,26%	97,80%
10.5	39390	SINAPI	LUMINARIA LED REFLETOR RETANGULAR BIVOLT, LUZ BRANCA, 30 W	0	12,00	28,28	339,36	0,26%	98,06%
10.20	106027	SINAPI	DISPOSITIVO DPS 20KA-175V OU 275V - FORNECIMENTO E INSTALAÇÃO. AF_07/2025	UN	4,00	81,75	327,00	0,25%	98,31%
10.25	96985	SINAPI	HASTE DE ATERRAMENTO, DIÂMETRO 5/8", COM 3 METROS - FORNECIMENTO E INSTALAÇÃO. AF_08/2023	UN	3,00	93,41	280,23	0,22%	98,53%
10.23	91856	SINAPI	ELETRODUTO FLEXÍVEL CORRUGADO, PVC, DN 32 MM (1"), PARA CIRCUITOS TERMINAIS, INSTALADO EM PAREDE - FORNECIMENTO E INSTALAÇÃO. AF_03/2023	M	17,35	15,97	277,08	0,21%	98,74%
4.3	89998	SINAPI	ARMAÇÃO DE CINTA DE ALVENARIA ESTRUTURAL; DIÂMETRO DE 10,0 MM. AF_09/2021	kg	17,62	11,57	203,86	0,16%	98,90%
6.1	102179	SINAPI	INSTALAÇÃO DE VIDRO TEMPERADO, E = 6 MM, ENCAIXADO EM PERFIL U. AF_11/2025	m <sup>2</sup>	0,48	391,69	188,01	0,14%	99,04%
10.13	90456	SINAPI	QUEBRA EM ALVENARIA PARA INSTALAÇÃO DE CAIXA DE TOMADA (4X4 OU 4X2). AF_09/2023	UN	26,00	6,72	174,72	0,13%	99,18%
10.22	91845	SINAPI	ELETRODUTO FLEXÍVEL CORRUGADO REFORÇADO, PVC, DN 25 MM (3/4"), PARA CIRCUITOS TERMINAIS, INSTALADO EM LAJE - FORNECIMENTO E INSTALAÇÃO. AF_03/2023	M	12,40	10,76	133,42	0,10%	99,28%
10.6	00012001	SINAPI	CAIXA OCTOGONAL DE FUNDO MOVEL, EM PVC, DE 4" X 4", PARA	UN	16,00	7,97	127,52	0,10%	99,38%

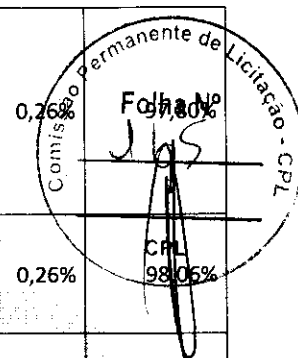

			ELETRODUTO FLEXIVEL CORRUGADO						
10.2	103788	SINAPI	LUMINÁRIA TIPO PLAFON QUADRADA, DE EMBUTIR, COM LED DE 24 W - FORNECIMENTO E INSTALAÇÃO. AF_09/2024	UN	4,00	28,45	113,80	0,09%	99,46%
10.1 9	93672	SINAPI	DISJUNTOR TRIPOLAR TIPO DIN, CORRENTE NOMINAL DE 40A - FORNECIMENTO E INSTALAÇÃO. AF_07/2025	UN	1,00	97,03	97,03	0,07%	99,54%
12.2	99802	SINAPI	LIMPEZA DE PISO CERÂMICO OU PORCELANATO COM VASSOURA A SECO. AF_04/2019	m <sup>2</sup>	148,64	0,63	93,64	0,07%	99,61%
10.1 7	93653	SINAPI	DISJUNTOR MONOPOLAR TIPO DIN, CORRENTE NOMINAL DE 10A - FORNECIMENTO E INSTALAÇÃO. AF_10/2020	UN	7,00	13,17	92,19	0,07%	99,68%
10.1 0	3729	ORSE	Interruptor 01 seção simples, de embutir, com placa, conjugado com tomada 2p+t, ABNT, 10A, inclusive caixa pvc 4x2	UN	2,00	42,32	84,64	0,07%	99,75%
10.4	101632	SINAPI	RELÉ FOTOELÉTRICO PARA COMANDO DE ILUMINAÇÃO EXTERNA 1000 W - FORNECIMENTO E INSTALAÇÃO. AF_02/2025	UN	2,00	40,44	80,88	0,06%	99,81%
10.1 2	0000187 2	SINAPI	CAIXA DE PASSAGEM, EM PVC, DE 4" X 2", PARA ELETRODUTO FLEXIVEL CORRUGADO	UN	24,00	3,09	74,16	0,06%	99,87%
10.9	91953	SINAPI	INTERRUPTOR SIMPLES (1 MÓDULO), 10A/250V, INCLUINDO SUPORTE E PLACA - FORNECIMENTO E INSTALAÇÃO. AF_03/2023	UN	2,00	36,22	72,44	0,06%	99,92%
10.1 1	91987	SINAPI	CAMPAINHA CIGARRA (1 MÓDULO), 10A/250V, INCLUINDO SUPORTE E PLACA - FORNECIMENTO E INSTALAÇÃO. AF_03/2023	UN	1,00	57,91	57,91	0,04%	99,97%

Comissão Permanente de Licitação - CPL  
Folha Nº  
*[Assinatura]*  
0,09% 99,46%  
CPL



8.1	87878	SINAPI	CHAPISCO APLICADO EM ALVENARIAS E ESTRUTURAS DE CONCRETO INTERNAS, COM COLHER DE PEDREIRO. ARGAMASSA TRAÇO 1:3 COM PREPARO MANUAL. AF_06/2014	m <sup>2</sup>	4,28	6,73	28,80		
10.1 8	93655	SINAPI	DISJUNTOR MONOPOLAR TIPO DIN, CORRENTE NOMINAL DE 20A - FORNECIMENTO E INSTALAÇÃO. AF_07/2025	UN	1,00	14,33	14,33	0,01%	100,00%
							<b>129.906,69</b>		

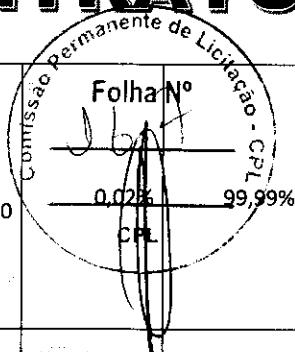

## 2. JUSTIFICATIVA.

2.1. A justificativa para da reforma da Concha Acústica é uma medida inadiável e de caráter urgente se baseia na necessidade de garantir segurança, melhorar a infraestrutura, e motivada pela necessidade de corrigir as e melhora algumas irregularidades elétricas e estruturais que culminaram no incidente, que representam risco iminente à segurança da população. A adequação às normas técnicas, em especial à NR-10, é fundamental para garantir um ambiente seguro para eventos e atividades culturais, bem como para os trabalhadores que atuam no local.

2.2. A intervenção visa não apenas a prevenção de novos acidentes, mas também o atendimento às determinações expressas do Ministério Público do Estado do Maranhão, do Ministério Público do Trabalho e às decisões judiciais, que exigem a imediata regularização do espaço. A não realização da reforma implicaria na manutenção de um ambiente de risco, na desobediência a ordens judiciais e administrativas, e na impossibilidade de utilização da Praça de Eventos para fins públicos, privando a comunidade de um importante espaço de lazer e cultura. Os benefícios esperados incluem a restauração da segurança pública, a retomada do uso pleno da praça e a conformidade legal do patrimônio municipal.

2.3. A reforma da Concha Acústica é tecnicamente viável, uma vez que se trata de intervenções pontuais e específicas, focadas na modernização e adequação das instalações elétricas, na recuperação da estrutura acústica e na implementação de medidas de segurança. O projeto contemplará a substituição de toda a fiação elétrica, instalação de dispositivos de proteção, aterramento adequado, e revisão da estrutura física para garantir a estabilidade e a funcionalidade do espaço.

2.4. Diante do exposto, ratifica-se a inquestionável necessidade e urgência da contratação de serviços de engenharia para a reforma da Concha Acústica da Praça de Eventos do Município de Senador La Rocque – MA. A presente justificativa, elaborada em conformidade com a Lei nº 14.133/2021, visa embasar o Estudo Técnico Preliminar e o subsequente processo licitatório, garantindo a segurança da população, o cumprimento das determinações legais e a plena utilização de um equipamento público essencial. Solicita-se, portanto, o prosseguimento das etapas de planejamento e execução da licitação.

## 3. ESPECIFICAÇÃO TÉCNICA

3.1. Este memorial refere-se à REFORMA DA CONCHA ACÚSTICA DA PRAÇA DE EVENTOS NO MUNICÍPIO DE SENADOR LA ROCQUE - MA, localizada no centro da cidade.

### 3.2. DESCRIÇÃO DOS SERVIÇOS

3.2.1. Administração Local da Obra.

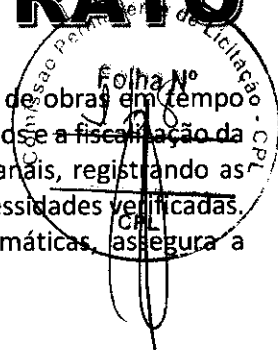

3.2.2. Para a gestão da obra, o canteiro será estruturado com um encarregado de obras em tempo integral, responsável pela coordenação das atividades diárias, o andamento dos processos e a fiscalização da qualidade em campo. Paralelamente, um engenheiro designado realizará visitas semanais, registrando as evoluções dos serviços e promovendo ajustes técnicos pontuais, de acordo com as necessidades verificadas. Essa gestão, que utiliza ferramentas de controle de cronograma e medições sistemáticas, assegura a execução conforme os parâmetros do projeto e da planilha orçamentária.

### 3.3. SERVIÇOS PRELIMINARES

3.3.1. Na fase inicial, a área de intervenção será preparada, conforme um plano de mobilização que prevê a limpeza completa do terreno e a desobstrução de eventuais impedimentos. Será instalada uma placa identificadora da obra em local de destaque para informar e delimitar a área de intervenção.

### 3.4. DEMOLIÇÕES E RETIRADAS

3.4.1. A etapa de demolições será executada de forma controlada e sistemática, utilizando técnicas de corte e desmonte que minimizam impactos às estruturas remanescentes. Nesse processo, serão feitas as substituições como segue:

- 3.4.1.1. A janela do banheiro será substituída por janela de alumínio e vidro, tipo correr;
- 3.4.1.2. A cobertura do palco será substituída por uma cobertura com telha metálica;
- 3.4.1.3. Os locais onde consta piso cerâmico, será todo removido para aplicação de novo piso cerâmico conforme projeto;
- 3.4.1.4. O revestimento cerâmico das paredes dos banheiros existentes será removido completamente, a alvenaria será preparada para a aplicação de um novo revestimento, ver projeto e planilha orçamentária;
- 3.4.1.5. O piso do palco será refeito em granitina, com espessura de 8 mm.

### 3.5. COBERTURA

3.5.1. Na área de cobertura, os serviços envolverão a inspeção e a preparação dos elementos estruturais existentes para a implementação de uma nova cobertura. Será efetuada a análise da estanqueidade e isolamento térmico, seguida da montagem da nova estrutura de cobertura, que serão definidos conforme as condições climáticas e o desempenho térmico desejado, utilizando técnicas de fixação e vedação que garantam a proteção contra infiltrações e a integridade do sistema, de forma alinhada ao projeto e à planilha orçamentária;

### 3.6. PAREDES E PAINÉIS

3.6.1. Os serviços relativos às paredes abrangerão a recuperação, regularização e eventual substituição de elementos construtivos. As intervenções serão realizadas em alvenaria de tijolo furado, com aplicação de argamassas de alta aderência e realização de tratamentos superficiais para garantir uniformidade e resistência. O emprego de técnicas de reboco e regularização, aliado a um rigoroso controle de nivelamento e prumo, permitirá a obtenção de paredes com acabamento adequado e longa durabilidade, conforme as previsões do projeto e da planilha orçamentária.

### 3.7. PISO

3.7.1. Toda a edificação passará por uma renovação de pavimentação, que incluirá a retirada dos revestimentos atuais e a instalação de piso cerâmico em todas as áreas internas. Além disso, o piso do palco será refeito. Em pontos de acesso, como portas e janelas, serão instaladas soleiras e peitoris de granito, aplicadas com técnicas de nivelamento e corte sob medida, garantindo um acabamento refinado e durabilidade, conforme indicado no projeto e na planilha orçamentária.



# DE AVISO E CONTRATO

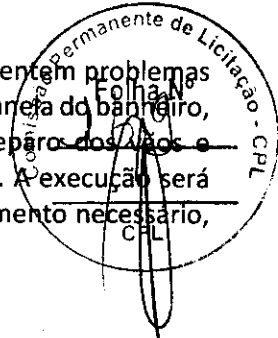

### 3.8. ESQUADRIAS

3.8.1. No tocante às esquadrias, os serviços incluirão a substituição das unidades que apresentem problemas de vedação, isolamento térmico e acústico. Em especial, serão identificadas e substituídas a janelas do banheiro, utilizando métodos que envolvem o desmonte cuidadoso dos elementos existentes, preparo dos locais e instalação dos novos sistemas com esquadrias compatíveis com os parâmetros do projeto. A execução será realizada com o uso de dispositivos de calibração para garantir o perfeito encaixe e o selamento necessário, de acordo com as especificações técnicas e a planilha orçamentária.

### 3.9. REVESTIMENTOS

3.9.1. A aplicação dos revestimentos será precedida por um preparo minucioso das superfícies, com a eliminação de irregularidades e aplicação de primer adequado para promover a aderência dos materiais. Nos banheiros e na cozinha, o revestimento cerâmico será aplicado na altura total da parede, conforme detalhado no projeto e na planilha orçamentária, proporcionando um acabamento de fácil limpeza e alta durabilidade. Os métodos utilizados incluem a aplicação com desempenadeiras, verificando-se a uniformidade das argamassas e a execução de cortes precisos, garantindo a conformidade com as especificações técnicas.

### 3.10. LOUÇAS E METAIS

3.10.1. Será realizado o desmonte dos itens existentes e a instalação de novas louças nos banheiros, que obedecerão às exigências de qualidade, eficiência e estética previstas no projeto e na planilha orçamentária. A substituição envolverá a utilização de técnicas adequadas de fixação e vedação, garantindo a integridade dos pontos de conexão com os sistemas hidráulicos. Os metais, como torneiras e pias, serão instalados em conjunto aos acessórios, observando padrões técnicos que asseguram segurança e desempenho prolongado dos equipamentos.

### 3.11. PINTURA

3.11.1. A pintura abrangerá toda a edificação, iniciando com o preparo das superfícies – limpeza, correção de imperfeições e aplicação de primer – seguido da execução de demãos com tintas de alta durabilidade. O processo garantirá adesão, uniformidade na coloração e resistência contra agentes climáticos, atendendo rigorosamente às especificações do projeto e à planilha orçamentária. Técnicas de rolo e pistola poderão ser empregadas, conforme a situação, para assegurar o acabamento desejado.

### 3.12. SERVIÇOS DIVERSOS

3.12.1. Complementando as intervenções, serão realizados serviços diversos que englobam a montagem e fixação de elementos complementares, como corrimãos, granitos e demais acessórios, de forma a harmonizar os pontos de conexão e as transições entre os diferentes ambientes. Estes serviços incluirão, ainda, a limpeza final do canteiro de obras e a remoção dos resíduos gerados ao longo da execução, utilizando procedimentos de manejo de resíduos que atendam às diretrizes ambientais e de segurança. Todas as atividades serão executadas seguindo de perto as especificações do projeto e da planilha orçamentária, garantindo integração e eficácia em cada etapa.

## 4. DO PRAZO DA VIGÊNCIA.

4.1 A contratada obriga-se a executar os serviços, objeto deste instrumento, conforme descrição na planilha de custo, pós a ordem de serviço a contar da assinatura do instrumento contratual.

## 5. DA EXECUÇÃO DO OBJETO

5.1. Quando do início da execução do serviço, a contratada deverá entregar os serviços descritos no objeto e na descrição dos itens composto na planilha orçamentaria conforme ANEXO II, na sede da Prefeitura Municipal;

- 5.2. A execução do objeto poderá iniciar no mesmo dia da assinatura do contrato, mediante emissão de Ordem de Serviços e respectiva Nota de Empenho, firmados pela Autoridade responsável;
- 5.3. A empresa contratada deverá presta os serviços dentro do prazo de validade, sob pena de rescisão contratual e danos causados a terceiros;

## 6. DO PAGAMENTO

- 6.1. O pagamento será realizado pela Prefeitura Municipal de Senador La Rocque, até 30 dias após a solicitação que deverá ser protocolada até o 5º (quinto) dia do mês subsequente ao da execução dos serviços, acompanhado da nota fiscal/fatura, emitida juntamente com recibo em 04 (quatro) vias de igual valor, cópia do contrato/nota de empenho, cópia das certidões de regularidade junto ao INSS e FGTS certidão conjunta negativa de dívida ativa e débitos fiscais junto à união, certidão negativa de débitos junto a Fazenda Estadual, certidão negativa de débitos junto à Prefeitura Municipal, certidão negativa de débitos trabalhistas, ordem de fornecimento do objeto, firmado pela autoridade competente e o documento de medição do serviço executado em caso de obra;
- 6.2. A nota fiscal referida acima deverá apresentar discriminadamente o objeto do contrato a que se referir;
- 6.3. As notas fiscais/faturas que apresentarem incorreções serão devolvidas à contratada e neste caso o vencimento dar-se-á no prazo de 30 (trinta) dias, contados da apresentação da documentação devidamente corrigida e válida, não ocorrendo neste caso, quaisquer ônus por parte da Administração;
- 6.4. Nenhum pagamento será efetuado aos adjudicatários enquanto pendente de liquidação ou qualquer obrigação financeira que lhe for imposta em virtude de penalidade ou falta de entrega do serviço.

## 7. OBRIGAÇÕES DA CONTRATADA

Sem prejuízo do integral cumprimento das disposições das obrigações decorrentes do contrato, cabe à contratada:

- Zelar pela fiel execução do ajuste contratual, utilizando-se de todos os recursos materiais e humanos necessários para tanto;
- Responder por quaisquer danos, perdas ou prejuízos, causados à contratante ou a terceiros, por dolo ou culpa, na execução do contrato, bem como, por qualquer que venha a ser causados por seus prepostos, em idênticas hipóteses;
- Responder pelos encargos trabalhistas, previdenciários, fiscais, comerciais e tributários, resultantes da execução do contrato;
- Arcar com todas as despesas diretas e/ou indiretas relacionadas com a execução do objeto da contratação, tais como: transporte, frete, carga e descarga, etc.;
- Manter-se durante toda a execução do contrato, em compatibilidade com as demais obrigações assumidas, todas as condições de habilitação e qualificação exigidas que darão origem ao contrato;
- A contratada se obriga a reconhecer os direitos da Administração, em caso de rescisão administrativa;
- Correrão por conta da contratada todas as despesas de seguros, transporte, tributos, encargos trabalhistas, fiscais, comerciais e previdenciários, decorrentes do fornecimento dos combustíveis;
- Não transferir a outrem, no todo ou em parte, o contrato, sem prévia e expressa anuência da contratante;
- Assumir inteira responsabilidade pela execução do contrato e efetuar-lo de acordo com as especificações constantes da proposta e/ou instruções do contrato;
- Comunicar imediatamente, por escrito à contratante, através da fiscalização do contrato, qualquer anormalidade verificada;
- Responder civil e penalmente por quaisquer danos materiais ou pessoais ocasionados à Administração e/ou a terceiros, por seus empregados dolosa ou culposamente;
- Fiscalizar o perfeito cumprimento do objeto do contrato, cabendo-lhe, integralmente o ônus decorrente, independentemente da fiscalização exercida pela contratante;





# DE AVISO E CONTRATO

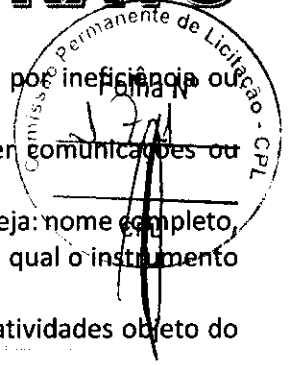

- m) Arcar com eventuais prejuízos causados à contratante e/ou a terceiros, provocados por ineficiência ou irregularidade cometida por seus empregados ou prepostos, na execução do contrato;
- n) Indicar à contratante o nome de seu preposto para manter entendimento e receber comunicações ou transmiti-las ao executor do contrato;
- o) Informar na proposta a qualificação do representante autorizado a firmar o contrato, ou seja: nome completo, endereço, CPF, Carteira de Identidade, Estado Civil, Nacionalidade e Profissão, informando qual o instrumento que lhe outorga poderes para firmar o referido contrato (Contrato Social ou Procuração);
- p) Em nenhuma hipótese veicular publicidade ou qualquer outra informação à cerca das atividades objeto do contrato, sem prévia autorização da contratante;
- q) Assumir todas e quaisquer reclamações e arcar com os ônus decorrentes de ações judiciais, por prejuízos ávidos e originados da execução do contrato, e que sejam ajuizados contra a contratante por terceiros;
- r) Submeter-se a mais ampla fiscalização da contratante, por meio de seus fiscais/gestores a qualquer época durante a vigência do contrato, a qual poderá ser efetuada nas dependências da contratada, tudo isso visando o rigoroso cumprimento das obrigações contratuais;
- s) Fornecer o serviço de acordo com o quantitativo solicitado, através de autorização da secretaria solicitante;
- t) Cumprir, durante a execução dos serviços, todas as leis e posturas federais, estaduais ou municipais vigentes e atinentes, sendo a única responsável por prejuízos decorrentes de infrações a que houver dado causa;
- u) Empregar mão-de-obra especializada em quantidades suficientes para atender as demandas da contratante;
- v) Fornecer, sempre que solicitado pela contratante, os esclarecimentos e as informações técnicas pertinentes à execução do objeto.

## 8. OBRIGAÇÕES DA ADMINISTRAÇÃO

Sem prejuízo do integral cumprimento de todas as demais obrigações decorrentes do contrato, cabe à contratante:

- a) Proporcionar todas as facilidades para que o fornecedor possa cumprir suas obrigações dentro das normas e condições deste procedimento;
- b) Rejeitar, no todo ou em parte, os serviços fornecidos em desacordo com as obrigações assumidas pelo fornecedor;
- c) Efetuar o pagamento nas condições pactuadas;
- d) Comunicar à empresa contratada sobre possíveis irregularidades observadas nos serviços fornecidos, para imediata substituição;
- e) Verificar a regularidade de habilitação antes do pagamento.

## 9. DA FISCALIZAÇÃO

9.1. A fiscalização da contratação será exercida por um representante da Administração, ao qual competirá dirimir as dúvidas que surgirem no curso da execução do contrato, e de tudo dará ciência à Administração.

9.2. O Presidente da Prefeitura indicará um gestor do contrato, que ficará responsável pelo recebimento e conferência dos serviços executados como descrito no contrato.

9.3. A fiscalização do contrato ficará a cargo do servidor designado pela administração, conforme a natureza do objeto, que deverá anotar em registro próprio todas as ocorrências relacionadas à execução do contrato, determinando o que for necessário à regularização das faltas ou defeitos observados;

## 10. DO CONTRATO

10.1. Sem prejuízo no Título III capítulo I da Lei 14.133, o contrato será formalizado e contará, necessariamente, com as condições especificadas no edital.

## 11. DA RESCISÃO CONTRATUAL

11.1. Constituem motivo de rescisão, os elencados nos artigos 137 da Lei Federal 14.133/21.



# DE AVISO E CONTRATO

## 12. DA ESTIMATIVA DE PREÇO

12.1. O valor total para a futura contratação dos serviços está estimado em R\$ 129.906,69 (cento e vinte e nove mil novecentos e seis reais e sessenta e nove centavos), por todo o período de vigência contratual.

## 13. ESPECIFICAÇÕES GERAIS:

13.1. O presente memorial descritivo integrado apresenta, com riqueza de detalhes, os serviços e os métodos construtivos que serão adotados na Reforma da Concha Acústica da Praça de Eventos. Cada etapa foi planejada para garantir a execução dentro dos parâmetros técnicos, de segurança e de sustentabilidade estabelecidos, sempre em conformidade com o projeto e a planilha orçamentária. O acompanhamento contínuo, a utilização de métodos validados e a aplicação rigorosa das especificações técnicas permitirão que a obra seja finalizada com alta qualidade e durabilidade, proporcionando um ambiente escolar moderno e seguro para toda a comunidade.

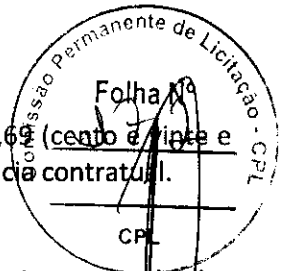



# DE AVISO E CONTRATO

## ANEXO II – MODELO DE PROPOSTA DE PREÇOS

DISPENSA SEM DISPUTA Nº \_\_\_\_/2026

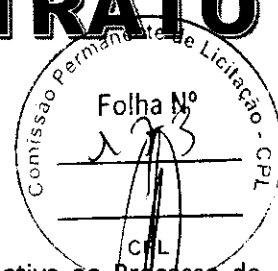

Prezados Senhores,

Pelo presente, submetemos à apreciação de V. Sra. a nossa proposta relativa ao Processo de Contratação Direta em epígrafe, assumindo inteira responsabilidade por quaisquer erros ou omissões que venham a ser verificados na preparação da mesma e declaramos ainda que, temos pleno conhecimento das condições em que se desenvolvem os trabalhos, e concordamos com a totalidade das instruções e critérios de qualificação definidos no Aviso de Contratação Direta.

### 1. PROPOSTA DE PREÇOS:

ITEM	DESCRIÇÃO	MARCA	QUANT.	V. UNITÁRIO	V. TOTAL
<b>VALOR GLOBAL R\$ ____ (POR EXTENSO)</b>					

### 2. PROPONENTE:

RAZÃO SOCIAL: ...  
 CNPJ: ...  
 ENDEREÇO: ...  
 TELEFONE: ...  
 E-MAIL: ...

### 3. REPRESENTANTE LEGAL QUE ASSINARÁ A ATA DE REGISTRO DE PREÇOS E/OU O CONTRATO

NOME: ...  
 CPF: ...  
 RG: ...  
 NACIONALIDADE: ...  
 ESTADO CIVIL: ...  
 PROFISSÃO: ...  
 ENDEREÇO COMPLETO: ...

### 4. PRAZO DE VALIDADE DA PROPOSTA: ...

### 5. DADOS BANCÁRIOS DA EMPRESA: ...

Declaramos, sob as penas da Lei, que:

- Nos preços cotados já estão incluídos todos os tributos, custos de frete, encargos fiscais, trabalhistas, comerciais e quaisquer outras despesas incidentes sobre o objeto deste Processo de Contratação Direta.
- Não possui no seu quadro de pessoal, menor de 18 (dezoito) anos em exercício de atividade noturna, perigosa ou insalubre, bem como não utiliza para qualquer trabalho ou atividade, menor de 16 (dezesseis) anos, exceto na condição de aprendiz, a partir de 14 (quatorze) anos, em conformidade com o inciso XXXIII do art. 7º, da Constituição Federal e com a Lei Nº 9.854/99

Local e data

Nome e assinatura do representante legal da empresa  
 (Nº da identidade do declarante)



PREFEITURA DE

**SENADOR  
MINUTA**

# DE AVISO E CONTRATO

## ANEXO III – MINUTA DE CONTRATO

CONTRATO Nº \_\_\_\_\_/\_\_\_\_\_

OBRAS E SERVIÇOS DE ENGENHARIA, LEI 14.233/2021

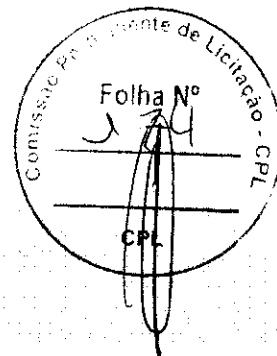

### PROCESSO DE ORIGEM

DISPENSA SEM DISPUTA Nº \_\_\_\_\_/\_\_\_\_\_

Nº PROCESSO ADMINISTRATIVO: \_\_\_\_\_/\_\_\_\_\_



### OBJETO CONTRATUAL

.....



### VALOR CONTRATUAL

R\$ ..... (.....)



### VIGÊNCIAS CONTRATUAL

INICIAL: \_\_\_\_/\_\_\_\_/\_\_\_\_

FINAL: \_\_\_\_/\_\_\_\_/\_\_\_\_



### DADOS DO CONTRATANTE

RAZÃO SOCIAL CONTRATANTE, CNPJ nº \_\_\_\_\_.\_\_\_\_\_/\_\_\_\_\_-\_\_\_\_

Logradouro....., Número....., Bairro....., Cidade....., Estado.....

Nome Responsavel Contrante....., CPF nº \_\_\_\_\_.\_\_\_\_\_-\_\_\_\_



### DADOS DO CONTRATADO

RAZÃO SOCIAL CONTRATADO, CNPJ nº \_\_\_\_\_.\_\_\_\_\_/\_\_\_\_\_-\_\_\_\_

Logradouro....., Número....., Bairro....., Cidade....., Estado.....

Nome Responsavel Contratado....., CPF nº \_\_\_\_\_.\_\_\_\_\_-\_\_\_\_



### FISCAL DO CONTRATO

Nome Fiscal Contrato.....

### PREÂMBULO

Aos \_\_\_\_ de \_\_\_\_\_ de \_\_\_\_\_, a Razão Social Contratante.... – UF., através da Unidade Admsintrativa Contratante ....., inscrita no CNPJ nº \_\_\_\_\_.\_\_\_\_\_/\_\_\_\_\_-\_\_\_\_, em observância às disposições da Lei nº 14.133, de 1º de abril de 2021 na presença de testemunhas abaixo nomeadas acordam em assinar o presente **TERMO DE CONTRATO**, decorrente do Processo de Contratação em epígrafe, mediante as cláusulas e condições a seguir enunciadas.

**DE AVISO E CONTRATO****CLÁUSULA PRIMEIRA – DO OBJETO E DA VINCULAÇÃO (art. 92, I e II)**

1.1 – O presente instrumento tem por objeto ..... de acordo com as especificações e condições definidas no Termo de Referência e em conformidade com a proposta de preço apresentada pela **CONTRATADA**.

**CLÁUSULA SEGUNDA – DO PREÇO (art. 92, V)**

2.1 – O valor do presente Contrato é de R\$ ..... (.....), em conformidade com a proposta apresentada pela **CONTRATADA**, conforme quadro abaixo:

ESPECIFICAÇÕES E ITENS DO CONTRATO						
Ite m	Descrição	Marca	Unidade	Quant.	Valor Unit.	Valor Total
1						
2						
3						
Valor Total						R\$ .....

2.2 – No valor acima estão incluídas todas as despesas ordinárias diretas e indiretas decorrentes da execução do objeto, inclusive tributos e/ou impostos, encargos sociais, trabalhistas, previdenciários, fiscais e comerciais incidentes, taxa de administração, frete, seguro e outros necessários ao cumprimento integral do objeto da contratação.

2.3 – O valor acima é meramente estimativo, de forma que os pagamentos devidos ao contratado dependerão dos quantitativos efetivamente executados.

2.3 – São anexos a este instrumento e vinculam esta contratação, independentemente de transcrição:

2.3.1 – O Termo de Referência que embasou a contratação, em especial as cláusulas específicas quanto a forma de execução do objeto;

2.3.2 – Edital de Licitação e/ou Aviso de Contratação Direta, conforme o caso;

2.3.3 – A Proposta do Contratado;

2.3.4 – Eventuais anexos dos documentos supracitados.

**CLÁUSULA TERCEIRA – DO PRAZO DE VIGÊNCIA DO CONTRATO**

3.1 – O prazo de vigência da contratação terá início na data de \_\_\_/\_\_\_/\_\_\_ e encerramento em \_\_\_/\_\_\_/\_\_\_, na forma do artigo 105 da Lei nº 14.133, de 2021, e, em caso de serviços e fornecimentos contínuos, poderão ser prorrogáveis por até 10 anos, na forma dos artigos 106 e 107 da Lei nº 14.133, de 2021.

4.1.1 – O prazo de vigência será automaticamente prorrogado, independentemente de termo aditivo, quando o objeto não for concluído no período firmado acima, ressalvadas as providências cabíveis no caso de culpa do contratado, previstas neste instrumento.

4.1.2 – A prorrogação de que trata esse item é condicionada à avaliação, por parte do Gestor do Contrato, da vantajosidade da prorrogação, a qual deverá ser realizada motivadamente, com base no Histórico de Gestão do Contrato, nos princípios da manutenção da necessidade, economicidade e oportunidade da contratação, e nos demais aspectos que forem julgados relevantes.

3.2 – O contratado não tem direito subjetivo à prorrogação contratual.

3.3 – Em caso de prorrogação de contrato deverá ser promovida mediante celebração de termo aditivo.

3.4 – O contrato não poderá ser prorrogado quando o contratado tiver sido penalizado nas sanções de declaração de inidoneidade ou impedimento de licitar e contratar com poder público, observadas as abrangências de aplicação.



# DE AVISO E CONTRATO

## CLÁUSULA QUARTA – MODELOS DE EXECUÇÃO E GESTÃO CONTRATUAIS (art. 92, IV, VII e XVIII)

4.1 – O regime de execução contratual, os modelos de gestão e de execução, assim como os prazos e condições de conclusão, entrega, observação e recebimento do objeto constam no Termo de Referência anexo a este Contrato.

## CLÁUSULA QUINTA – DAS CONDIÇÕES DE PAGAMENTO (art. 92, V e VI)

5.1 – O prazo para pagamento ao contratado e demais condições a ele referentes encontram-se definidos no Termo de Referência, parte integrante a este Contrato.

## CLÁUSULA SEXTA – DO REAJUSTE (art. 92, V)

6.1 – Os preços inicialmente contratados são fixos e irremovíveis no prazo de um ano contado da data do orçamento estimado constante do processo administrativo que deu origem ao presente termo de contrato.

6.2 – Após o interregno de um ano, e independentemente de pedido do Contratado, os preços iniciais serão reajustados, mediante a aplicação, pelo **CONTRATANTE**, do índice Índice Geral de Preços de Mercado – IGP-M, exclusivamente para as obrigações iniciadas e concluídas após a ocorrência da anualidade.

6.3 – Nos reajustes subsequentes ao primeiro, o intervalo mínimo de um ano será contado a partir dos efeitos financeiros do último reajuste.

6.4 – No caso de atraso ou não divulgação do(s) índice (s) de reajustamento, o **CONTRATANTE** pagará ao Contratado a importância calculada pela última variação conhecida, liquidando a diferença correspondente tão logo seja(m) divulgado(s) o(s) índice(s) definitivo(s).

6.5 – Nas aferições finais, o(s) índice(s) utilizado(s) para reajuste será(ão), obrigatoriamente, o(s) definitivo(s).

6.6 – Caso o(s) índice(s) estabelecido(s) para reajustamento venha(m) a ser extinto(s) ou de qualquer forma não possa(m) mais ser utilizado(s), será(ão) adotado(s), em substituição, o(s) que vier(em) a ser determinado(s) pela legislação então em vigor.

6.7 – Na ausência de previsão legal quanto ao índice substituto, as partes elegerão novo índice oficial, para reajustamento do preço do valor remanescente, por meio de termo aditivo.

6.8 – O reajuste será realizado por apostilamento.

## CLÁUSULA DÉCIMA SÉTIMA – DO OBRIGAÇÕES PERTINENTES À LGPD

7.1 – Quando o presente instrumento tratar de informações pessoais, as partes deverão cumprir a Lei nº 13.709, de 14 de agosto de 2018 (LGPD), quanto a todos os dados pessoais a que tenham acesso em razão deste contrato administrativo, independentemente de declaração ou de aceitação expressa.

7.2 – Os dados obtidos somente poderão ser utilizados para as finalidades que justificaram seu acesso e de acordo com a boa-fé e com os princípios do art. 6º da LGPD.

7.3 – É vedado o compartilhamento com terceiros dos dados obtidos fora das hipóteses permitidas em Lei.

7.4 – A Administração deverá ser informada no prazo de 5 (cinco) dias úteis sobre todos os contratos de sub- operação firmados ou que venham a ser celebrados pelo **CONTRATADO**.

7.5 – Terminado o tratamento dos dados nos termos do art. 15 da LGPD, é dever do contratado eliminá-los, com exceção das hipóteses do art. 16 da LGPD, incluindo aquelas em que houver necessidade de guarda de documentação para fins de comprovação do cumprimento de obrigações legais ou contratuais e somente enquanto não prescritas essas obrigações.

7.6 – É dever do contratado orientar e treinar seus empregados sobre os deveres, requisitos e responsabilidades decorrentes da LGPD.

7.7 – O **CONTRATADO** deverá exigir de sub operadores e subcontratados o cumprimento dos deveres da presente cláusula, permanecendo integralmente responsável por garantir sua observância.

7.8 – O **CONTRATANTE** poderá realizar diligência para aferir o cumprimento dessa cláusula, devendo o **CONTRATADO** atender prontamente eventuais pedidos de comprovação formulados.

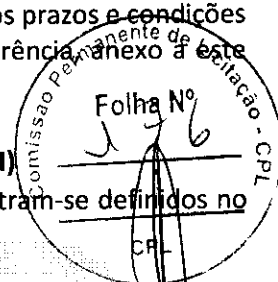



# DE AVISO E CONTRATO

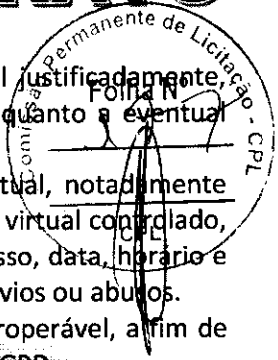

7.9 – O **CONTRATADO** deverá prestar, no prazo fixado pelo **CONTRATANTE**, prorrogável justificadamente, quaisquer informações acerca dos dados pessoais para cumprimento da LGPD, inclusive quanto a eventual descarte realizado.

7.10 – Bancos de dados eventualmente formados a partir de deste instrumento contratual, notadamente aqueles que se proponham a armazenar dados pessoais, devem ser mantidos em ambiente virtual controlado, com registro individual rastreável de tratamentos realizados (LGPD, art. 37), com cada acesso, data, horário e registro da finalidade, para efeito de responsabilização, em caso de eventuais omissões, desvios ou abusos.

7.10.1 – Os referidos bancos de dados devem ser desenvolvidos em formato interoperável, a fim de garantir a reutilização desses dados pela Administração nas hipóteses previstas na LGPD.

7.11 – O contrato está sujeito a ser alterado nos procedimentos pertinentes ao tratamento de dados pessoais, quando indicado pela autoridade competente, em especial a ANPD por meio de opiniões técnicas ou recomendações, editadas na forma da LGPD.

7.12 – Os contratos e convênios de que trata o § 1º do art. 26 da LGPD deverão ser comunicados à autoridade nacional.

## CLÁUSULA OITAVA – DA DOTAÇÃO ORÇAMENTÁRIA (art. 92, VIII)

8.1 – As despesas decorrentes da presente contratação correrão à conta de recursos específicos consignados no Orçamento Geral da Prefeitura Municipal de Senador La Rocque deste exercício, na dotação abaixo discriminada:

### DOTAÇÃO ORÇAMENTÁRIA

**UNIDADE:** 0109 Sec Mun Infra. Obra. Urb. Tran. Transporte

**CLASSIFICAÇÃO:** 15 451 0057 1.011 Const. Ref. e Ampliação de Praças, Parque e Jardins

**NATUREZA DA DESPESA:** 4.4.90.51.00 – Obras e instalações

8.2 – A dotação relativa aos exercícios financeiros subsequentes será indicada após aprovação da Lei Orçamentária respectiva e liberação dos créditos correspondentes, mediante apostilamento.

## CLÁUSULA NONA – DAS OBRIGAÇÕES DO CONTRATANTE (art. 92, X, XI e XIV)

9.1 – Exigir o cumprimento de todas as obrigações assumidas pelo Contratado, de acordo com o contrato e seus anexos;

9.2 – Receber o objeto no prazo e condições estabelecidas no Termo de Referência.

9.3 – Notificar o Contratado, por escrito, sobre vícios, defeitos ou incorreções verificadas no objeto fornecido, para que seja por ele substituído, reparado ou corrigido, no total ou em parte, às suas expensas.

9.4 – Acompanhar e fiscalizar a execução do contrato e o cumprimento das obrigações pelo Contratado.

9.5 – Efetuar o pagamento ao Contratado do valor correspondente ao fornecimento do objeto, no prazo, forma e condições estabelecidos no presente Contrato e no Termo de Referência.

9.6 – Aplicar ao Contratado as sanções previstas na lei e neste Contrato.

9.7 – Cientificar o órgão de representação judicial da Procuradoria desta administração para adoção das medidas cabíveis quando do descumprimento de obrigações pelo Contratado.

9.8 – Explicitamente emitir decisão sobre todas as solicitações e reclamações relacionadas à execução do presente Contrato, ressalvados os requerimentos manifestamente impertinentes, meramente protelatórios ou de nenhum interesse para a boa execução do ajuste.

9.8.1 – A Administração terá o prazo de 30 (trinta) dias, a contar da data do protocolo do requerimento para decidir, admitida a prorrogação motivada, por igual período.

9.9 – Responder eventuais pedidos de restabelecimento do equilíbrio econômico-financeiro feitos pelo contratado no prazo máximo de 30 (trinta) dias.

9.10 – Notificar os emitentes das garantias quanto ao início de processo administrativo para apuração de descumprimento de cláusulas contratuais, nos termos do §4º, do art. 137, da Lei nº 14.133, de 2021.



# DE AVISO E CONTRATO

9.11 – A Administração não responderá por quaisquer compromissos assumidos pelo Contratado com terceiros, ainda que vinculados à execução do contrato, bem como por qualquer dano causado a terceiros em decorrência de ato do Contratado, de seus empregados, prepostos ou subordinados.

## CLÁUSULA DÉCIMA – DAS OBRIGAÇÕES DO CONTRATADO (art. 92, XIV, XVI e XVII)

10.1 – O Contratado deve cumprir todas as obrigações constantes deste Contrato e Termo de Referência, parte integrante a este Contrato, assumindo como exclusivamente seus os riscos e as despesas decorrentes da boa e perfeita execução do objeto, observando, ainda, as obrigações a seguir dispostas.

10.2 – Em casos de fornecimento de equipamentos, entregar o objeto acompanhado do manual do usuário, com uma versão em português, e da relação da rede de assistência técnica autorizada.

10.3 – Responsabilizar-se pelos vícios e danos decorrentes do objeto, de acordo com os artigos 12, 13 e 17 a 27, do Código de Defesa do Consumidor (Lei nº 8.078, de 1990).

10.4 – Comunicar ao **CONTRATANTE**, no prazo máximo de 24 (vinte e quatro) horas que antecede a data da execução, os motivos que impossibilitem o cumprimento do prazo previsto, com a devida comprovação.

10.5 – Atender às determinações regulares emitidas pelo fiscal ou gestor do contrato ou autoridade superior (art. 137, II) e prestar todo esclarecimento ou informação por eles solicitados.

10.6 – Reparar, corrigir, remover, reconstruir ou substituir, às suas expensas, no total ou em parte, no prazo fixado pelo fiscal do contrato, os bens nos quais se verificarem vícios, defeitos ou incorreções resultantes da execução ou dos materiais empregados.

10.7 – Responsabilizar-se pelos vícios e danos decorrentes da execução do objeto, bem como por todo e qualquer dano causado à Administração ou terceiros, não reduzindo essa responsabilidade a fiscalização ou o acompanhamento da execução contratual pelo **CONTRATANTE**, que ficará autorizado a descontar dos pagamentos devidos ou da garantia, caso exigida, o valor correspondente aos danos sofridos.

10.8 – A empresa **CONTRATADA** deverá entregar ao setor responsável pela fiscalização do contrato, junto com a Nota Fiscal para fins de pagamento, os seguintes documentos relacionados na Ordem de Fornecimento/Serviço.

10.9 – Responsabilizar-se pelo cumprimento das obrigações previstas em Acordo, Convenção, Dissídio Coletivo de Trabalho ou equivalentes das categorias abrangidas pelo contrato, por todas as obrigações trabalhistas, sociais, previdenciárias, tributárias e as demais previstas em legislação específica, cuja inadimplência não transfere a responsabilidade ao **CONTRATANTE**;

10.10 – Comunicar ao Fiscal do contrato, no prazo de 24 (vinte e quatro) horas, qualquer ocorrência anormal ou acidente que se verifique no local da execução do objeto contratual.

10.11 – Paralisar, por determinação do **CONTRATANTE**, qualquer atividade que não esteja sendo executada de acordo com a boa técnica ou que ponha em risco a segurança de pessoas ou bens de terceiros.

10.12 – Manter durante toda a vigência do contrato, em compatibilidade com as obrigações assumidas, todas as condições exigidas para habilitação na licitação, ou para qualificação, na contratação direta;

10.13 – Cumprir, durante todo o período de execução do contrato, a reserva de cargos prevista em lei para pessoa com deficiência, para reabilitado da Previdência Social ou para aprendiz, bem como as reservas de cargos previstas na legislação (art. 116);

10.14 – Comprovar a reserva de cargos a que se refere a cláusula acima, no prazo fixado pelo fiscal do contrato, com a indicação dos empregados que preencheram as referidas vagas (art. 116, parágrafo único);

10.15 – Guardar sigilo sobre todas as informações obtidas em decorrência do cumprimento do contrato;

10.16 – Arcar com o ônus decorrente de eventual equívoco no dimensionamento dos quantitativos de sua proposta, inclusive quanto aos custos variáveis decorrentes de fatores futuros e incertos, devendo complementá-los, caso o previsto inicialmente em sua proposta não seja satisfatório para o atendimento do objeto da contratação, exceto quando ocorrer algum dos eventos arrolados no art. 124, II, d, da Lei nº 14.133, de 2021.

10.17 – Cumprir, além dos postulados legais vigentes de âmbito federal, estadual ou municipal, as normas de segurança do **CONTRATANTE**.

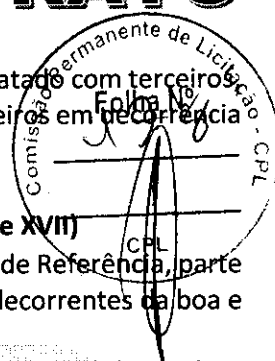



# DE AVISO E CONTRATO

10.18 – Alocar os empregados necessários, com habilitação e conhecimento adequados, ao perfeito cumprimento das cláusulas deste contrato, fornecendo os materiais, equipamentos, ferramentas e materiais demandados, cuja quantidade, qualidade e tecnologia deverão atender às recomendações de boa técnica e à legislação de regência.

10.19 – Orientar e treinar seus empregados sobre os deveres previstos na Lei nº 13.709, de 14 de agosto de 2018, adotando medidas eficazes para proteção de dados pessoais a que tenha acesso por força da execução deste contrato.

10.20 – Conduzir os trabalhos com estrita observância às normas da legislação pertinente, cumprindo as determinações dos Poderes Públicos, mantendo sempre limpo o local da execução do objeto e nas melhores condições de segurança, higiene e disciplina.

10.21 – Submeter previamente, por escrito, ao **CONTRATANTE**, para análise e aprovação, quaisquer mudanças nos métodos executivos que fujam às especificações do memorial descritivo ou instrumento congênere.

10.22 – Não permitir a utilização de qualquer trabalho do menor de dezesseis anos, exceto na condição de aprendiz para os maiores de quatorze anos, nem permitir a utilização do trabalho do menor de dezoito anos em trabalho noturno, perigoso ou insalubre.

## CLÁUSULA DÉCIMA PRIMEIRA – DA EXTINÇÃO CONTRATUAL (art. 92, XIX)

11.1 – Para os contratos por escopo, assim considerados os contratos nos quais se impõe ao **CONTRATADO** o dever de realizar a execução de objeto específico em um período predeterminado, a extinção contratual se dará nos seguintes termos:

11.1.1 – Quando cumpridas as obrigações de ambas as partes, ainda que isso ocorra antes do prazo estipulado para tanto.

11.1.2 – Se as obrigações não forem cumpridas no prazo estipulado, a vigência ficará prorrogada até a conclusão do objeto, caso em que deverá a Administração providenciar a readequação do cronograma fixado para o contrato:

11.1.2.1 – Quando a não conclusão do contrato referida no item anterior decorrer de culpa do **CONTRATADO**;

a) ficará ele constituído em mora, sendo-lhe aplicáveis as respectivas sanções administrativas;

b) poderá a Administração optar pela extinção do contrato e, nesse caso, adotará as medidas admitidas em lei para a continuidade da execução contratual.

11.2 – Em se tratando de objeto de natureza contínua a extinção se dará quando vencido o prazo nele estipulado, independentemente de terem sido cumpridas ou não as obrigações de ambas as partes contraentes.

11.2.1 – O contrato pode ser extinto antes do prazo nele fixado, sem ônus para o **CONTRATANTE**, quando esta não dispuser de créditos orçamentários para sua continuidade ou quando entender que o contrato não mais lhe oferece vantagem.

11.2.2 – A extinção nesta hipótese ocorrerá na próxima data de aniversário do contrato, desde que haja a notificação do contratado pelo **CONTRATANTE** nesse sentido com pelo menos 2 (dois) meses de antecedência desse dia.

11.2.3 – Caso a notificação da não-continuidade do contrato de que trata este subitem ocorra com menos de 2 (dois) meses da data de aniversário, a extinção contratual ocorrerá após 2 (dois) meses da data da comunicação.

11.3 – O contrato pode ser extinto antes de cumpridas as obrigações nele estipuladas, ou antes do prazo nele fixado, por algum dos motivos previstos no artigo 137 da Lei nº 14.133/21, bem como amigavelmente, assegurados o contraditório e a ampla defesa.

11.3.1 – Nesta hipótese, aplicam-se também os artigos 138 e 139 da mesma Lei.

11.3.2 – A alteração social ou a modificação da finalidade ou da estrutura da empresa não ensejará a rescisão se não restringir sua capacidade de concluir o contrato.



# DE AVISO E CONTRATO

11.3.2.1 – Se a operação implicar mudança da pessoa jurídica contratada, deverá ser formalizado termo aditivo para alteração subjetiva.

11.4 – O termo de rescisão, sempre que possível, será precedido:

11.4.1 – Balanço dos eventos contratuais já cumpridos ou parcialmente cumpridos;

11.4.2 – Relação dos pagamentos já efetuados e ainda devidos;

11.4.3 – Indenizações e multas.

11.5 – A extinção do contrato não configura óbice para o reconhecimento do desequilíbrio econômico-financeiro, hipótese em que será concedida indenização por meio de termo indenizatório (art. 131, caput, da Lei n.º 14.133, de 2021).

11.6 – O contrato poderá ser extinto caso se constate que o **CONTRATADO** mantém vínculo de natureza técnica, comercial, econômica, financeira, trabalhista ou civil com dirigente do órgão ou entidade contratante ou com agente público que tenha desempenhado função na licitação ou atue na fiscalização ou na gestão do contrato, ou que deles seja cônjuge, companheiro ou parente em linha reta, colateral ou por afinidade, até o terceiro grau (art. 14, inciso IV, da Lei n.º 14.133, de 2021).

## CLÁUSULA DÉCIMA SEGUNDA – DAS INFRAÇÕES E SANÇÕES ADMINISTRATIVAS (art. 92, XIV)

12.1 – Comete infração administrativa, nos termos da Lei n.º 14.133, de 2021, o Contratado que:

- a) der causa à inexecução parcial do contrato;
- b) der causa à inexecução parcial do contrato que cause grave dano à Administração ou ao funcionamento dos serviços públicos ou ao interesse coletivo;
- c) der causa à inexecução total do contrato;
- d) ensejar o retardamento da execução do objeto da contratação sem motivo justificado;
- e) apresentar documentação falsa ou prestar declaração falsa durante a execução do contrato;
- f) praticar ato fraudulento na execução do contrato;
- g) comportar-se de modo inidôneo ou cometer fraude de qualquer natureza;
- h) praticar ato lesivo previsto no art. 5º da Lei n.º 12.846, de 1º de agosto de 2013.

12.2 – Serão aplicadas ao responsável pelas infrações administrativas acima descritas as seguintes sanções:

- i) **Advertência**, quando o contratado der causa à inexecução parcial do contrato, sempre que não se justificar a imposição de penalidade mais grave (art. 156, §2º, da Lei n.º 14.133, de 2021);
- ii) **Impedimento de licitar e contratar**, quando praticadas as condutas descritas nas alíneas “b”, “c” e “d” do subitem acima deste Contrato, sempre que não se justificar a imposição de penalidade mais grave (art. 156, § 4º, da Lei n.º 14.133, de 2021);
- iii) **Declaração de inidoneidade para licitar e contratar**, quando praticadas as condutas descritas nas alíneas “e”, “f”, “g” e “h” do subitem acima deste Contrato, bem como nas alíneas “b”, “c” e “d”, que justifiquem a imposição de penalidade mais grave (art. 156, §5º, da Lei n.º 14.133, de 2021).

b) **Multa** de:

- i) **Moratória** de 1% (um por cento) por dia de atraso injustificado sobre o valor da parcela inadimplida, até o limite de 30 (trinta) dias;
- ii) **Moratória** de 0,07% (sete centésimos por cento) do valor total do contrato por dia de atraso injustificado, até o máximo de 2% (dois por cento), pela inobservância do prazo fixado para apresentação, suplementação ou reposição da garantia, quando exigida no Termo de Referência, parte integrante a este Contrato.

a. O atraso superior a 30 (trinta) dias autoriza a Administração a promover a extinção do contrato por descumprimento ou cumprimento irregular de suas cláusulas, conforme dispõe o inciso I do art. 137 da Lei n. 14.133, de 2021.

iii) **Compensatória**, para as infrações descritas nas alíneas “e” a “h” do subitem 12.1, de 20% a 30% do valor do Contrato.

iv) **Compensatória**, para a inexecução total do contrato prevista na alínea “a”, “b”, “c” e “d” do subitem 12.1, de 1% a 30% do valor do Contrato.

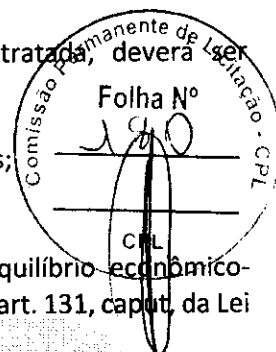

PREFECITURA DE  
**SENADOR MINUTA DE AVISO E CONTRATO**

12.3 – A aplicação das sanções previstas neste Contrato não exclui, em hipótese alguma, a obrigação de reparação integral do dano causado ao **CONTRATANTE** (art. 156, §9º, da Lei nº 14.133, de 2021).

12.4 – Todas as sanções previstas neste Contrato poderão ser aplicadas cumulativamente com a multa (art. 156, §7º, da Lei nº 14.133, de 2021).

12.4.1 – Antes da aplicação da multa será facultada a defesa do interessado no prazo de 15 (quinze) dias úteis, contado da data de sua intimação (art. 157, da Lei nº 14.133, de 2021).

12.5 – Se a multa aplicada e as indenizações cabíveis forem superiores ao valor do pagamento eventualmente devido pelo **CONTRATANTE** ao **CONTRATADO**, além da perda desse valor, a diferença será descontada da garantia prestada, quando exigida, ou será cobrada judicialmente (art. 156, §8º, da Lei nº 14.133, de 2021).

12.6 – Previamente ao encaminhamento à cobrança judicial, a multa poderá ser recolhida administrativamente no prazo máximo de 30 (trinta) dias, a contar da data do recebimento da comunicação enviada pela autoridade competente.

12.5 – A aplicação das sanções realizar-se-á em processo administrativo que assegure o contraditório e a ampla defesa ao **CONTRATADO**, observando-se o procedimento previsto no caput e parágrafos do art. 158 da Lei nº 14.133, de 2021, para as penalidades de impedimento de licitar e contratar e de declaração de inidoneidade para licitar ou contratar.

12.5 – Na aplicação das sanções serão considerados (art. 156, §1º, da Lei nº 14.133, de 2021):

- a) a natureza e a gravidade da infração cometida;
- b) as peculiaridades do caso concreto;
- c) as circunstâncias agravantes ou atenuantes;
- d) os danos que dela provierem para o **CONTRATANTE**;
- e) a implantação ou o aperfeiçoamento de programa de integridade, conforme normas e orientações dos órgãos de controle.

12.7 – Os atos previstos como infrações administrativas na Lei nº 14.133, de 2021, ou em outras leis de licitações e contratos da Administração Pública que também sejam tipificados como atos lesivos na Lei nº 12.846, de 2013, serão apurados e julgados conjuntamente, nos mesmos autos, observados o rito procedimental e autoridade competente definidos na referida Lei (art. 159).

12.8 – A personalidade jurídica do **CONTRATADO** poderá ser desconsiderada sempre que utilizada com abuso do direito para facilitar, encobrir ou dissimular a prática dos atos ilícitos previstos neste Contrato ou para provocar confusão patrimonial, e, nesse caso, todos os efeitos das sanções aplicadas à pessoa jurídica serão estendidos aos seus administradores e sócios com poderes de administração, à pessoa jurídica sucessora ou à empresa do mesmo ramo com relação de coligação ou controle, de fato ou de direito, com o **CONTRATADO**, observados, em todos os casos, o contraditório, a ampla defesa e a obrigatoriedade de análise jurídica prévia (art. 160, da Lei nº 14.133, de 2021).

12.9 – O **CONTRATANTE** deverá, no prazo máximo 15 (quinze) dias úteis, contado da data de aplicação da sanção, informar e manter atualizados os dados relativos às sanções por ela aplicadas, para fins de publicidade no Cadastro Nacional de Empresas Inidôneas e Suspensas (Ceis) e no Cadastro Nacional de Empresas Punidas (Cnep), instituídos no âmbito do Poder Executivo Federal. (Art. 161).

12.10 – As sanções de impedimento de licitar e contratar e declaração de inidoneidade para licitar ou contratar são passíveis de reabilitação na forma do art. 163 da Lei nº 14.133/21.

12.11 – Os débitos do **CONTRATADO** para com a Administração **CONTRATANTE**, resultantes de multa administrativa e/ou indenizações, não inscritos em dívida ativa, poderão ser compensados, total ou parcialmente, com os créditos devidos pelo referido órgão decorrentes deste mesmo contrato ou de outros contratos administrativos que o contratado possua com o mesmo órgão ora contratante.

### CLÁUSULA DÉCIMA TERCEIRA – DA GARANTIA DE EXECUÇÃO (art. 92, XII)

13.1 – As regras acerca da prestação de garantia na presente contratação são as estabelecidas no Termo de Referência, parte integrante a este Contrato.



# DE AVISO E CONTRATO

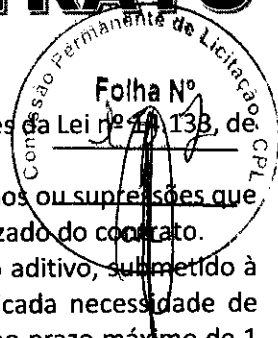

### CLÁUSULA DÉCIMA QUARTA – ALTERAÇÕES

- 14.1 – Eventuais alterações contratuais reger-se-ão pela disciplina dos arts. 124 e seguintes da Lei nº 14.133, de 2021.
- 14.2 – O Contratado é obrigado a aceitar, nas mesmas condições contratuais, os acréscimos ou supressões que se fizerem necessários, até o limite de 25% (vinte e cinco por cento) do valor inicial atualizado do contrato.
- 14.3 – As alterações contratuais deverão ser promovidas mediante celebração de termo aditivo, submetido à prévia aprovação da consultoria jurídica da **CONTRATANTE**, salvo nos casos de justificada necessidade de antecipação de seus efeitos, hipótese em que a formalização do aditivo deverá ocorrer no prazo máximo de 1 (um) mês (art. 132 da Lei nº 14.133, de 2021).
- 14.4 – Registros que não caracterizam alteração do contrato podem ser realizados por simples apostila, dispensada a celebração de termo aditivo, na forma do art. 136 da Lei nº 14.133, de 2021.

### CLÁUSULA DÉCIMA QUINTA – DOS CASOS OMISSOS

- 15.1 – Os casos omissos serão decididos pelo **CONTRATANTE**, segundo as disposições contidas na Lei nº 14.133, de 2021, e demais normas federais aplicáveis e, subsidiariamente, segundo as disposições contidas na Lei nº 8.078, de 1990 – Código de Defesa do Consumidor – e normas e princípios gerais dos contratos.

### CLÁUSULA DÉCIMA SEXTA – SUBCONTRATAÇÃO

- 16.1 – As regras para subcontratação do objeto deste instrumento de contrato constam no Termo de Referência, parte integrante deste Contrato.

### CLÁUSULA DÉCIMA SÉTIMA – DAS DISPOSIÇÕES FINAIS

- 17.1 – O presente contrato é regido pela Lei 14.133/21 e demais diplomas legais.
- 17.2 – Incumbirá ao **CONTRATANTE** divulgar o presente instrumento no Portal Nacional de Contratações Públicas (PNCP), na forma prevista no art. 94 da Lei 14.133, de 2021, bem como no respectivo sítio oficial na Internet, em atenção ao art. 91, caput, da Lei n.º 14.133, de 2021, e ao art. 8º, §2º, da Lei n. 12.527, de 2011, c/c art. 7º, §3º, inciso V, do Decreto n. 7.724, de 2012.
- 17.3 – Fica eleito o Foro da Comarca de Senador La Rocque - MA, para dirimir os litígios que decorrerem da execução deste Termo de Contrato que não puderem ser compostos pela conciliação, conforme art. 92, §1º, da Lei nº 14.133/21.

Senador La Rocque – MA, \_\_\_ de \_\_\_ de \_\_\_

### ASSINATURAS

PELA CONTRATANTE

PELA CONTRATADA

### TESTEMUNHAS

NOME:

NOME:

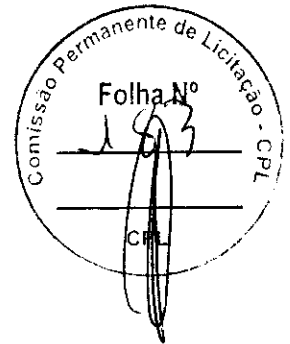
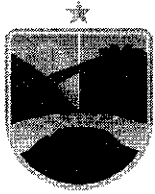

## PARECER JURÍDICO

**PROCESSO ADMINISTRATIVO: 020/2026**

**MODALIDADE: DISPENSA DE LICITAÇÃO**

**FUNDAMENTAÇÃO LEGAL: ART. Nº 75, INCISO I DA LEI 14.133/2021**

### **PARECER:**

**ADMINISTRATIVO CONTRATAÇÃO  
DIRETA. DISPENSA DE LICITAÇÃO  
FUNDAMENTADA NO ART. 75, I, DA LEI  
Nº. 14.133/2021. VALOR INFERIOR AOS  
LIMITES LEGAIS. CONTRATAÇÃO DE  
EMPRESA DE ENGENHARIA PARA  
REFORMA DA CONCHA ACÚSTICA DA  
PRAÇA DE EVENTOS DO MUNICÍPIO DE  
SENADOR LA ROCQUE - MA.**

1. Trata-se de procedimento de gestão administrativa que visa **CONTRATAÇÃO DE EMPRESA DE ENGENHARIA PARA REFORMA DA CONCHA ACÚSTICA DA PRAÇA DE EVENTOS DO MUNICÍPIO DE SENADOR LA ROCQUE - MA.** Para o exercício de 2026, por meio de Dispensa Eletrônica de Licitação, fundamentada no art. 75 da Lei nº. 14.133/2021.

2. Consta nos autos que a necessidade da referida aquisição foi justificada no Documento de Formalização da Demanda acostado aos autos, elaborado pela Secretaria Municipal de Infraestrutura. No encaminhamento a Assessoria Jurídica, assevera o Agente de Contratação que os autos do processo Administrativo nº 020/2026, foram enviados a ele, para elaboração do aviso de contratação direta, para dispensa de licitação eletrônica.

3. Consta nos autos minuta do Aviso de Contratação Direta para análise. Por fim, foram enviados os presentes autos para esta Assessoria Jurídica, a fim de se lavrar parecer jurídico conclusivo, na forma do art. 53 e do art. 72, III, da Lei nº. 14.133/2021, bem como considerando o disposto no art. 49, I, do Regimento Interno Administrativo.

É que merece ser relatado. **OPINO.**

4. Preliminarmente, convém observar que a Lei nº. 14.133, de 1º de abril de 2021, ao regulamentar o art. 37, XXI, da Constituição Federal, especifica algumas exceções em que a licitação é dispensada, dispensável ou inexigível. Com relação à licitação dispensável, as hipóteses estão previstas no art. 75 da Lei nº. 14.133/21. Nesses casos, a licitação é viável, tendo em vista a possibilidade de



competição entre dois ou mais interessados. Todavia, o legislador elencou determinadas situações em que a licitação pode ser afastada, a critério do administrador, para atender o interesse público de forma mais célere e eficiente.

5. Nos moldes previstos no artigo 75, I, da Lei nº. 14.133/21, com atualização de valores dada pelo DECRETO Nº 12.807, DE 29 DE DEZEMBRO DE 2025, a licitação será dispensável quando a aquisição envolva o emprego de recursos inferiores a R\$ 130.984,20 (cento e trinta mil novecentos e oitenta e quatro reais e vinte centavos). No caso de outros serviços e compras. Sabe-se que cabe ao administrador fazer a análise do caso concreto, com relação ao custo-benefício desse procedimento, levando-se em conta o princípio da eficiência e o interesse público que a contratação direta proporciona.

6. Contudo, ainda que se trate de contratação direta, faz-se necessária a formalização de um procedimento que culmine na seleção da proposta mais vantajosa e celebração do contrato. A nova Lei de Licitações e Contratos Administrativos traz um procedimento especial e simplificado para seleção do contrato mais vantajoso para a Administração Pública. Assim, a IN SEGES/ME Nº. 67/2021, dispõe sobre a dispensa de licitação, na forma eletrônica, de que trata a Lei nº. 14.133/21, e institui o Sistema de Dispensa Eletrônica, com a finalidade de dotar de maior transparência os processos de aquisição de menor valor.

7. No caso em comento, busca-se **CONTRATAÇÃO DE EMPRESA DE ENGENHARIA PARA REFORMA DA CONCHA ACÚSTICA DA PRAÇA DE EVENTOS DO MUNICÍPIO DE SENADOR LA ROCQUE - MA.** Cuja justificativa encontra-se inicialmente no Documento de Formalização da Demanda, elaborado pela Secretaria Municipal de infraestrutura,. Conforme consta nos autos eletrônicos, foram elaborados estudo técnico preliminar e análise de riscos, os quais foram autorizados pela autoridade Competente do Município.

8. O preço máximo total estimado para a aquisição, conforme se extrai do Termo de Referência R\$ 129.906,69 (cento e vinte e nove mil novecentos e seis reais e sessenta e nove centavos). Elaborado pelo setor demandante, se apresenta inferior ao limite estabelecido no artigo 75, I, da Lei nº. 14.133/21.

9. Deve-se ressaltar que os autos contêm toda documentação necessária para o procedimento, inclusive a estimativa de despesa para o feito, nos termos do art. 72, I, da Lei nº. 14.133/21, além do art. 5, II, da IN SEGES/ME Nº. 67/2021. Assim, em atenção ao comando legal que determina a verificação de existência de recursos financeiros previamente à realização da contratação, consta nos autos que há previsão de crédito orçamentário para suportar tal despesa, conforme indicação nos autos despacho do Direto Geral de Contabilidade.

10. Ante o exposto, nos termos do art. 53, caput e §4º, da Lei nº 14.133/2021, esta Assessoria Jurídica manifesta-se pela legalidade do processo de contratação direta, inclusive da minuta do Aviso de Contratação Direta, para a **CONTRATAÇÃO DE EMPRESA DE ENGENHARIA PARA REFORMA DA CONCHA**

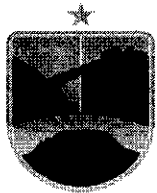

PREFEITURA DE  
**SENADOR  
LA ROCQUE**  
FAZENDO UMA CIDADE MELHOR

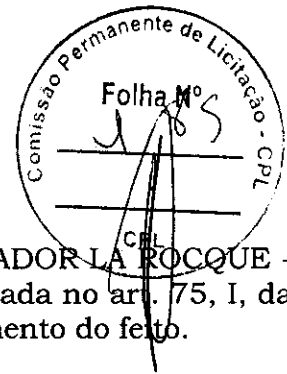

ACÚSTICA DA PRAÇA DE EVENTOS DO MUNICÍPIO DE SENADOR LA ROCQUE - MA. por meio de Dispensa Eletrônica de Licitação, fundamentada no art. 75, I, da Lei nº.14.133/2021, opinando, assim, pelo regular prosseguimento do feito.

Salvo melhor Juízo. É o PARECER.

Departamento Jurídico da Prefeitura Municipal de Senador La Rocque,  
Estado do Maranhão, em 20 de março de 2026.

*Valteval Silva Sousa*

**Dr. Valteval Silva Sousa**  
**OAB/MA 14.590**  
**Assessor jurídico do Município**  
**(PORT. 009/2025)**

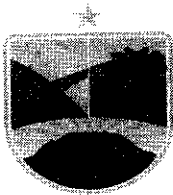

PREFEITURA DE  
**SENADOR  
LA ROCQUE**  
FAZENDO UMA CIDADE MELHOR

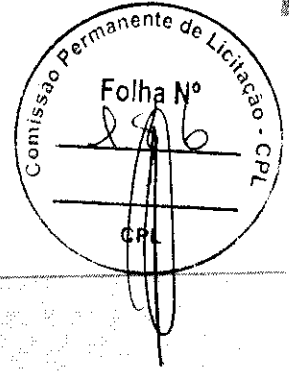

**AUTORIZAÇÃO PARA CONTRATAÇÃO DIRETA**  
(Art. 72, VIII, LEI FEDERAL 14.133/21)

DADOS DO PROCESSO	
Nº PROCESSO ADMINISTRATIVO:	020/2026
Nº PROCESSO DE CONTRATAÇÃO:	004/2026
MODALIDADE:	DISPENSA SEM DISPUTA
ÓRGÃO GERENCIADOR:	SECRETARIA MUNICIPAL DE INFRAESTRUTURA
OBJETO:	CONTRATAÇÃO DE EMPRESA DE ENGENHARIA PARA REFORMA DA CONCHA ACÚSTICA DA PRAÇA DE EVENTOS DO MUNICÍPIO DE SENADOR LA ROCQUE - MA
VALOR ESTIMADO:	R\$ 129.906,69 (cento e vinte e nove mil novecentos e seis reais e sessenta e nove centavos)

**CONSIDERANDO** que a documentação e informações colacionadas aos autos do processo administrativo em epígrafe, e com fundamento no Lei 14.133/2021, Art. 75, I - Dispensa em Razão de Valor para obras e serviços de engenharia:

**CONSIDERANDO** a manifestação favorável do órgão de assessoramento jurídico, quanto ao atendimento dos requisitos exigidos para a presente contratação;

**APROVO** o Termo de Referência, Minuta do Contrato, Estudo Técnico Preliminar e Justificativa da Contratação.

No uso das minhas atribuições, em cumprimento ao disposto no inciso VIII, art. 72, **AUTORIZO** a publicação do Processo de CONTRATAÇÃO DE EMPRESA DE ENGENHARIA PARA REFORMA DA CONCHA ACÚSTICA DA PRAÇA DE EVENTOS DO MUNICÍPIO DE SENADOR LA ROCQUE - MA., no valor R\$ 129.906,69 (cento e vinte e nove mil novecentos e seis reais e sessenta e nove centavos) Remeta-se os autos ao Agente de Contratação para adoção das providências necessárias à publicação.

Senador La Rocque - MA, 23 de março de 2026

  
Bartolomeu Gomes Alves  
Autoridade Competente



PREFEITURA DE  
**SENADOR  
LA ROCQUE**  
FAZENDO UMA CIDADE MELHOR

**AVISO DE CONTRATAÇÃO DIRETA**  
**DISPENSA DE LICITAÇÃO Nº 004/2026**

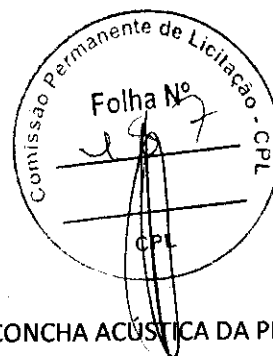

**OBJETO:** CONTRATAÇÃO DE EMPRESA DE ENGENHARIA PARA REFORMA DA CONCHA ACÚSTICA DA PRAÇA DE EVENTOS DO MUNICÍPIO DE SENADOR LA ROCQUE - MA.

**DATA LIMITE PARA APRESENTAÇÃO DAS PROPOSTAS E DOCUMENTAÇÃO:**

**DATA:** 26/03/2026

**HORA:** Até às 23:00hs (vinte e três) horário local.

**DISPOSTO NO ART. 75, § 3º, DA LEI FEDERAL Nº 14.133/2021**

**TERMO DE ABERTURA**

Eventuais interessados podem apresentar proposta de preço no prazo de 03 (três) dias úteis, oportunidade em que a Administração escolherá a mais vantajosa. Propostas deverão ser encaminhadas ao e-mail [cplsenadorlarocque@gmail.com](mailto:cplsenadorlarocque@gmail.com), até 26 de Março de 2026. O Aviso de Contratação Direta e seus anexos encontram-se disponíveis através do Portal da Transparência pelo endereço [www.senadorlarocque.ma.gov.br](http://www.senadorlarocque.ma.gov.br). Senador La Rocque – MA.

Secretaria Municipal de Finanças e Orçamento da Prefeitura Municipal de Senador La Rocque, Estado do Maranhão, em 23 de março de 2026.

MARCOS JOSE RIBEIRO  
LUCIO:02361587  
327

Assinado de forma digital  
por MARCOS JOSE  
RIBEIRO  
LUCIO:02361587327  
Dados: 2026.03.24  
13:38:18 -03'00'

**MARCOS JOSÉ RIBEIRO LÚCIO**  
Secretário Municipal de Finanças e Orçamento  
Portaria nº 002/2025



PREFEITURA DE  
**SENADOR  
LA ROCQUE**  
FAZENDO UMA CIDADE MELHOR

## AVISO DE CONTRATAÇÃO DIRETA

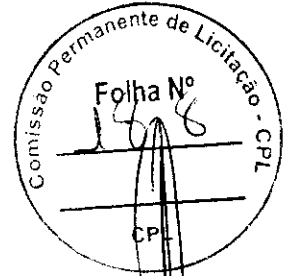

A Prefeitura Municipal de Senador La Rocque – MA, torna público para o conhecimento dos interessados, que fará realizar, fará realizar Processo de Contratação Direta, com fulcro na Lei 14.133/2021, Art. 75, I - Dispensa em Razão de Valor para Serviços de Engenharia ou Manutenção de Veículos Automotores e demais legislações aplicáveis.



### DADOS DO PROCESSO

DISPENSA DE LICITAÇÃO Nº 004/2026

PROCESSO ADMINISTRATIVO Nº 020/2026

COM BASE NO ART. Nº75, INCISO I DA LEI 14.133/2021

### ÓRGÃO REQUISITANTE

SECRETARIA MUNICIPAL DE INFRAESTRUTURA

### OBJETO

CONTRATAÇÃO DE EMPRESA DE ENGENHARIA PARA REFORMA DA CONCHA ACÚSTICA DA PRAÇA DE EVENTOS DO MUNICÍPIO DE SENADOR LA ROCQUE - MA.

### VALOR TOTAL ESTIMADO

R\$ 129.906,69 (cento e vinte e nove mil novecentos e seis reais e sessenta e nove centavos)

### PERÍODO DAS PROPOSTAS E DOCUMENTOS

DE: 24 de março de 2026

ATÉ: 26 de março de 2026

### ENDEREÇOS

E-mail para envio da proposta: [cpisenadorlarocque@gmail.com](mailto:cpisenadorlarocque@gmail.com)

Endereço: Av. Mota e Silva, nº S/N, Centro, Senador La Rocque, Maranhão, Brasil

### AUTORIDADE COMPETENTE:

Bartolomeu Gomes Alves



### CRITÉRIOS DA CONTRATAÇÃO

REGISTRO DE PREÇOS? NÃO

CRITÉRIO DE JULGAMENTO MENOR PREÇO

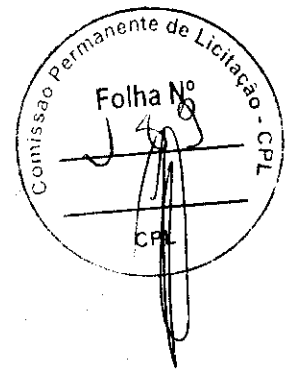

FORMA DE ADJUDICAÇÃO GLOBAL  
ORÇAMENTO SIGILOSO NÃO

### 1. OBJETO DA CONTRATAÇÃO DIRETA

1.1. O objeto do presente Processo de Contratação Direta é a escolha da proposta mais vantajosa para CONTRATAÇÃO DE EMPRESA DE ENGENHARIA PARA REFORMA DA CONCHA ACÚSTICA DA PRAÇA DE EVENTOS DO MUNICÍPIO DE SENADOR LA ROCQUE - MA, conforme condições, quantidades e exigências estabelecidas neste Aviso de Contratação Direta e seus anexos.

1.1.1. Em caso de discordância existente entre as especificações deste Aviso de Contratação Direta e àquelas descritas na Plataforma da Dispensa Eletrônica, serão consideradas como válidas as deste Aviso de Contratação Direta, sendo estas a que os interessados deverão se ater no momento da elaboração da proposta.

### 2. RECURSO ORÇAMENTÁRIO

2.1. Nos termos da legislação vigente, a indicação da dotação orçamentária fica postergada para o momento da formalização do contrato ou instrumento equivalente.

#### DOTAÇÃO ORÇAMENTÁRIA

**UNIDADE:** 0109 Sec Mun Infra. Obra. Urb. Tran. Transporte

**CLASSIFICAÇÃO:** 15 451 0057 1.011 Const. Ref. e Ampliação de Praças, Parque e Jardins

**NATUREZA DA DESPESA:** 4.4.90.51.00 – Obras e instalações

### 3. CONDIÇÕES PARA PARTICIPAÇÃO

3.1. Poderão participar deste procedimento de contratação os fornecedores estabelecidos no País, que satisfaçam as condições e disposições contidas neste Aviso de Contratação Direta e nos seus Anexos, inclusive quanto à documentação, que desempenhem atividade pertinente e compatível com o objeto deste procedimento de contratação.

3.2. Ficam impedidos de participar deste Processo de Contratação Direta:

3.2.1. Empresas que não atenderem às condições deste Aviso de Contratação Direta;

3.2.2. Empresas que estejam em processo de dissolução, liquidação, falência ou concurso de credores;

3.2.3. Empresas que tenham sido suspensas ou declaradas inidôneas para contratar por órgão da administração pública, direta ou indireta, federal, estadual, municipal ou do Distrito Federal, enquanto perdurarem os motivos determinantes da punição. Igualmente não poderão participar as empresas suspensas ou declaradas inidôneas para participar de licitações e/ou contratar com a Prefeitura Municipal de Senador La Rocque – MA;

3.2.4. Servidor de qualquer órgão ou entidade vinculada a Prefeitura Municipal de Senador La Rocque – MA, bem assim a empresa da qual tal servidor seja empresário, sócio, dirigente ou responsável técnico.

3.2.5. Empresas estrangeiras que não tenham representação legal no Brasil com poderes expressos para receber citação e responder administrativa e judicialmente;



- 3.2.6. Empresas que possuam empresário, sócio(s), dirigente(s), responsável (eis) técnico(s), e/ou qualquer outro(s) responsável(eis), independente da denominação, com participação entre as mesmas;
- 3.2.7. Empresas cujos proprietários e/ou sócios exerçam mandato eletivo capaz de ensejar os impedimentos previstos nos arts. 29, inciso IX com 54, I, "a" e II, "a", da Constituição Federal.
- 3.2.8. Organizações da Sociedade Civil de Interesse Público - OSCIP, atuando nessa condição (Acórdão nº 746/2014-TCU-Plenário);
- 3.3. A simples apresentação da proposta implica, por parte do fornecedor, de que inexistem fatos que impeçam a sua participação no presente Processo de Contratação Direta.

#### **4. DA APRESENTAÇÃO DA PROPOSTA**

- 4.1. Os fornecedores encaminharão, após a divulgação do Aviso de Contratação Direta, por do e-mail, estabelecido no preâmbulo do presente instrumento, ou por meio de protocolo presencial no endereço constante do rodapé deste aviso, proposta com a descrição detalhada do objeto ofertado, quantidade, preço e marca, conforme o caso, até a data e o horário estabelecidos para abertura do procedimento.
  - 4.1.1. Deverá ser consignado na proposta declaração de que compreende a integralidade dos custos para atendimento dos direitos trabalhistas assegurados na Constituição Federal, nas leis trabalhistas, nas normas infralegais, nas convenções coletivas de trabalho e nos termos de ajustamento de conduta vigentes na data de entrega das propostas.
- 4.2. O fornecedor deverá consignar, na forma expressa que no valor de sua proposta, já estão considerados e inclusos todos os tributos, fretes, tarifas e demais despesas decorrentes da execução do objeto.
  - 4.2.1. Os preços ofertados, serão de exclusiva responsabilidade do fornecedor, não lhe assistindo o direito de pleitear qualquer alteração, sob alegação de erro, omissão ou qualquer outro pretexto.
- 4.3. Todas as especificações do objeto contidas na proposta, em especial o preço, vinculam a Contratada.
- 4.4. O fornecedor deverá declarar, que não emprega menores de dezoito anos em trabalho noturno, perigoso ou insalubre, nem menores de dezesseis anos em qualquer trabalho, salvo na condição de aprendiz, a partir dos quatorze anos.
- 4.5. As Microempresas e Empresas de Pequeno Porte deverão encaminhar a documentação de habilitação, ainda que haja alguma restrição de regularidade fiscal e trabalhista, nos termos do art. 43, § 1º da LC nº 123, de 2006.

#### **5. JULGAMENTO DAS PROPOSTAS DE PREÇO**

- 5.1. Encerrado prazo para encaminhamento das propostas, será verificada a conformidade da proposta classificada em primeiro lugar quanto à adequação do objeto e à compatibilidade do preço em relação ao estipulado para a contratação.
- 5.2. Da sessão que analisar as propostas, será lavrada ata de reunião que deverá constar a relação de todas as propostas apresentadas e todas as informações e decisões.
- 5.3. No caso de o preço da proposta vencedora estar acima do estimado pela Administração, poderá haver a negociação de condições mais vantajosas.



- 5.3.1. Neste caso, será encaminhada contraproposta ao fornecedor que tenha apresentado o melhor preço, para que seja obtida a melhor proposta com preço compatível ao estimado pela Administração.
- 5.3.2. A negociação poderá ser feita com os demais fornecedores classificados, respeitada a ordem de classificação, quando o primeiro colocado, mesmo após a negociação, for desclassificado em razão de sua proposta permanecer acima do preço máximo definido para a contratação.
- 5.3.3. Em qualquer caso, concluída a negociação, o resultado será registrado na ata do procedimento da dispensa eletrônica.
- 5.4. O prazo de validade da proposta não será inferior a 60 (sessenta) dias, a contar da data de sua apresentação.
- 5.5. Será desclassificada a proposta que:
  - 5.5.1. Contiver vícios insanáveis;
  - 5.5.2. Não obedecer às especificações técnicas pormenorizadas neste aviso ou em seus anexos;
  - 5.5.3. Apresentar preços inexequíveis ou permanecerem acima do preço máximo definido para a contratação;
  - 5.5.4. Não tiverem sua exequibilidade demonstrada, quando exigido pela Administração;
  - 5.5.5. Apresentar desconformidade com quaisquer outras exigências deste aviso ou seus anexos, desde que insanável.
- 5.6. Quando o fornecedor não conseguir comprovar que possui ou possuirá recursos suficientes para executar a contento o objeto, será considerada inexequível a proposta de preços que:
  - 5.6.1. For insuficiente para a cobertura dos custos da contratação, apresente preços global ou unitários simbólicos, irrisórios ou de valor zero, incompatíveis com os preços dos insumos e salários de mercado, acrescidos dos respectivos encargos, ainda que o ato convocatório da dispensa não tenha estabelecido limites mínimos, exceto quando se referirem a materiais e instalações de propriedade do próprio fornecedor, para os quais ele renuncie a parcela ou à totalidade da remuneração.
  - 5.6.2. Apresentar um ou mais valores da planilha de custo que sejam inferiores àqueles fixados em instrumentos de caráter normativo obrigatório, tais como leis, medidas provisórias e convenções coletivas de trabalho vigentes.
- 5.7. Em contratação de obras ou serviços de engenharia, além das disposições acima, a análise de exequibilidade e sobrepreço considerará o seguinte:
  - 5.7.1. Para efeito de avaliação da exequibilidade e de sobrepreço, serão considerados o preço global, os quantitativos e os preços unitários tidos como relevantes, observado o critério de aceitabilidade de preços unitário e global a ser fixado neste Aviso de Contratação Direta, conforme as especificidades do mercado correspondente;
  - 5.7.2. Serão consideradas inexequíveis as propostas cujos valores forem inferiores a 75% (setenta e cinco por cento) do valor orçado pela Administração.
  - 5.7.3. Será exigida garantia adicional do fornecedor vencedor cuja proposta for inferior a 85% (oitenta e cinco por cento) do valor orçado pela Administração, equivalente à diferença entre este último e o valor da proposta, sem prejuízo das demais garantias exigíveis de acordo com a Lei.

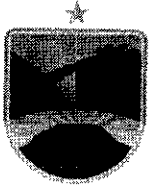

- 5.8. Se houver indícios de inexequibilidade da proposta de preço, ou em caso da necessidade de esclarecimentos complementares, poderão ser efetuadas diligências, para que a empresa comprove a exequibilidade da proposta.
- 5.9. Erros no preenchimento da planilha não constituem motivo para a desclassificação da proposta. A planilha poderá ser ajustada pelo fornecedor, desde que não haja majoração do preço.
- 5.9.1. O ajuste de que trata este dispositivo se limita a sanar erros ou falhas que não alterem a substância das propostas;
- 5.9.2. Considera-se erro no preenchimento da planilha passível de correção a indicação de recolhimento de impostos e contribuições na forma do Simples Nacional, quando não cabível esse regime.
- 5.10. Para fins de análise da proposta quanto ao cumprimento das especificações do objeto, poderá ser colhida a manifestação escrita do setor requisitante do serviço ou da área especializada no objeto.
- 5.11. Se a proposta vencedora for desclassificada, será examinada a proposta subsequente, e, assim sucessivamente, na ordem de classificação.
- 5.12. Havendo necessidade, a sessão será suspensa, informando-se no "chat" a nova data e horário para a sua continuidade.
- 5.13. Encerrada a análise quanto à aceitação da proposta, se iniciará a fase de habilitação, observado o disposto neste Aviso de Contratação Direta.
- 6. DOS CRITÉRIOS PARA APLICAÇÃO DE BENEFÍCIOS ÀS ME/EPPs**
- 6.1. O fornecedor que deixar de assinalar o campo da "Declaração de ME/EPP" não terá direito a usufruir do tratamento favorecido previsto na Lei Complementar nº 123, de 2006, mesmo que microempresa, empresa de pequeno porte e equiparadas.
- 6.2. Será concedido tratamento favorecido para as microempresas e empresas de pequeno porte, para as sociedades cooperativas mencionadas no artigo 34 da Lei nº 11.488, de 2007, para o agricultor familiar, o produtor rural pessoa física e para o microempreendedor individual - MEI, nos limites previstos da Lei Complementar nº 123, de 2006, e nos termos estabelecidos no preâmbulo do presente instrumento.
- 6.3. Nos preâmbulo do presente instrumento contam todos os benefícios específicos que serão aplicados às microempresas e empresas de pequeno porte, e conforme cada seguirão regras específicas, conforme estabelecido nos itens subsequentes.
- 6.4. Quando aplicado o benefício de itens/lotos destinados à participação exclusiva para MEI/ME/EPP, com valores totais até R\$ 80.000,00 (oitenta mil reais), proceder-se-á da seguinte forma:
- 6.4.1. Em atendimento ao disposto no artigo 48, I, da Lei Complementar nº 123, de 14 de dezembro de 2006, todos os itens/lotos cujo valor total seja de até R\$ 80.000,00 (oitenta mil reais), serão destinados exclusivamente à participação de microempresas e empresas de pequeno porte.
- 6.5. Quando aplicado o benefício de prioridade de contratação para MEI/ME/EPP sediadas local ou regionalmente, até o limite estabelecido no preâmbulo deste instrumento do melhor preço válido, proceder-se-á da seguinte forma:
- 6.5.1. Se a proposta mais bem classificada não tiver sido apresentada por microempresa ou empresa de pequeno sediada no âmbito local ou regional, e houver proposta de



microempresa ou empresa de pequeno porte sediada localmente ou regionalmente, que seja igual ou até 10% (dez por cento) superior à proposta mais bem classificada, será dada PRIORIDADE de contratação da microempresa ou empresa de pequeno porte sediada localmente ou regionalmente, com a declaração de vencedor do item.

6.5.2. No preâmbulo deste instrumento convocatório está definido se o presente benefício será aplicado somente em âmbito local ou regional.

6.6. A participação nos itens/lotes expressamente reservados às microempresas e empresas de pequeno porte, por fornecedor que não se enquadra na definição legal reservada a essas categorias, configura fraude ao certame, sujeitando a mesma à aplicação de penalidade de impedimento de licitar e contratar com esta Prefeitura Municipal, sem prejuízo das multas previstas neste instrumento e das demais cominações legais.

## 7. DA HABILITAÇÃO

- 7.1. Como condição prévia ao exame da documentação de habilitação do fornecedor detentor da proposta classificada em primeiro lugar, será verificado eventual descumprimento das condições de participação, especialmente quanto à existência de sanção que impeça a participação no certame ou a futura contratação, mediante a consulta aos seguintes cadastros:
- 7.1.1. Cadastro Nacional de Empresas Inidôneas e Suspensas - CEIS, mantido pela Controladoria-Geral da União ([www.portaldatransparencia.gov.br/ceis](http://www.portaldatransparencia.gov.br/ceis));
  - 7.1.2. Cadastro Nacional de Condenações Cíveis por Atos de Improbidade Administrativa, mantido pelo Conselho Nacional de Justiça ([www.cnj.jus.br/improbidade\\_adm/consultar\\_requerido.php](http://www.cnj.jus.br/improbidade_adm/consultar_requerido.php));
  - 7.1.3. Lista de Inidôneos mantida pelo Tribunal de Contas da União - TCU;
- 7.2. Para a consulta de fornecedores pessoa jurídica poderá haver a substituição das consultas dos itens "9.1.1", "9.1.2" e "9.1.3" pela Consulta Consolidada de Pessoa Jurídica do TCU (<https://certidoesapf.apps.tcu.gov.br/>);
- 7.2.1. A consulta aos cadastros será realizada em nome da empresa fornecedora e também de seu sócio majoritário, por força do artigo 12 da Lei nº 8.429, de 1992, que prevê, dentre as sanções impostas ao responsável pela prática de ato de improbidade administrativa, a proibição de contratar com o Poder Público, inclusive por intermédio de pessoa jurídica da qual seja sócio majoritário.
    - 7.2.1.1. Caso conste na Consulta de Situação do Fornecedor a existência de Ocorrências Impeditivas Indiretas, o gestor diligenciará para verificar se houve fraude por parte das empresas apontadas no Relatório de Ocorrências Impeditivas Indiretas.
    - 7.2.1.2. A tentativa de burla será verificada por meio dos vínculos societários, linhas de fornecimento similares, dentre outros.
    - 7.2.1.3. O fornecedor será convocado para manifestação previamente à sua desclassificação.
  - 7.2.2. Constatada a existência de sanção, será reputado ao fornecedor inabilitado, por falta de condição de participação.



- 7.3. Somente haverá a necessidade de comprovação do preenchimento de requisitos mediante apresentação dos documentos originais ou cópias autenticadas quando houver dúvida em relação à integridade do documento digital.
- 7.3.1. Os originais ou cópias autenticadas, caso sejam solicitados, deverão ser encaminhados para a Prefeitura Municipal, situada no endereço indicado no rodapé deste instrumento.
- 7.4. O fornecedor enquadrado como microempreendedor individual que pretenda auferir os benefícios do tratamento diferenciado previstos na Lei Complementar n. 123, de 2006, estará dispensado:
- 7.4.1. Da prova de inscrição nos cadastros de contribuintes estadual e municipal e;
- 7.4.2. Da apresentação do balanço patrimonial e das demonstrações contábeis do último exercício.
- 7.4.3. A **HABILITAÇÃO JURÍDICA** será comprovada, mediante a apresentação da seguinte documentação:
- 7.4.3.1. No caso de empresário individual: inscrição no Registro Público de Empresas Mercantis, a cargo da Junta Comercial da respectiva sede;
- 7.4.3.2. Em se tratando de microempreendedor individual – MEI: Certificado da Condição de Microempreendedor Individual - CCMEI, cuja aceitação ficará condicionada à verificação da autenticidade no sítio [www.portaldoempreendedor.gov.br](http://www.portaldoempreendedor.gov.br);
- 7.4.3.3. No caso de sociedade empresária ou empresa individual de responsabilidade limitada - EIRELI: ato constitutivo, estatuto ou contrato social em vigor, devidamente registrado na Junta Comercial da respectiva sede, acompanhado de documento comprobatório de seus administradores;
- 7.4.3.4. No caso de sociedade simples: inscrição do ato constitutivo no Registro Civil das Pessoas Jurídicas do local de sua sede, acompanhada de prova da indicação dos seus administradores;
- 7.4.3.5. No caso de cooperativa: ata de fundação e estatuto social em vigor, com a ata da assembleia que o aprovou, devidamente arquivado na Junta Comercial ou inscrito no Registro Civil das Pessoas Jurídicas da respectiva sede, bem como o registro de que trata o art. 107 da Lei nº 5.764, de 1971;
- 7.4.3.6. No caso de empresa ou sociedade estrangeira em funcionamento no País: decreto de autorização;
- 7.4.3.7. No caso de atividade adstrita a uma legislação específica: ato de registro ou autorização para funcionamento expedido pelo órgão competente.
- 7.4.3.8. Os documentos acima deverão estar acompanhados de todas as alterações ou da consolidação respectiva.
- 7.4.4. A **REGULARIDADE FISCAL E TRABALHISTA** será comprovada mediante a apresentação dos seguintes documentos:
- 7.4.4.1. Prova de inscrição no Cadastro Nacional de Pessoa Jurídica (CNPJ), através do Comprovante de Inscrição e de Situação Cadastral, emitido pela Secretaria da Receita Federal do Ministério da Fazenda, comprovando possuir situação

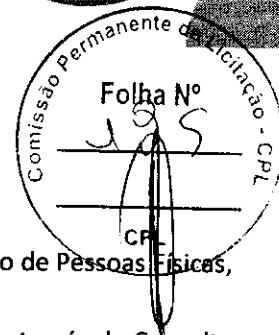

cadastral ativa para com a Fazenda Federal, ou no Cadastro de Pessoas Físicas, conforme o caso;

- 7.4.4.2. Prova de inscrição no Cadastro de Contribuintes Estadual, através de Consulta Pública ao Cadastro Estadual do domicílio ou sede da empresa fornecedora, expedido pelo Sistema Integrado de Informações sobre Operações Interestaduais com Mercadorias e Serviços (Sintegra), comprovando possuir Inscrição Habilitada no cadastro de contribuintes estadual, ou Prova de Inscrição no Cadastro de Contribuintes Municipal quando se tratar de prestador de serviço.
- 7.4.4.3. Prova de regularidade com a Fazenda Federal, mediante apresentação de certidão expedida conjuntamente pela Secretaria da Receita Federal do Brasil (RFB) e pela Procuradoria-Geral da Fazenda Nacional (PGFN), referente a todos os créditos tributários federais e à Dívida Ativa da União (DAU) por elas administrados, inclusive aqueles relativos à Seguridade Social, nos termos da Portaria Conjunta nº 1.751, de 02/10/2014, do Secretário da Receita Federal do Brasil e da Procuradora-Geral da Fazenda Nacional;
- 7.4.4.4. Prova de regularidade com a Fazenda Estadual, relativa ao domicílio ou sede do fornecedor, mediante a Certidão Negativa ou Positiva com Efeitos de Negativa de Débitos e Certidão Negativa ou Positiva com Efeitos de Negativa de Débitos da Dívida Ativa, expedida pela Secretaria da Fazenda Estadual;
- 7.4.4.4.1. Caso o fornecedor seja considerado isento dos tributos estaduais relacionados ao objeto a ser contratado, deverá comprovar tal condição mediante a apresentação de declaração da Fazenda Estadual do domicílio ou sede do fornecedor, ou outra equivalente, na forma da lei.
- 7.4.4.5. Prova de regularidade com a Fazenda Municipal, relativa ao domicílio ou sede do fornecedor, mediante a Certidão Negativa ou Positiva com Efeitos de Negativa de Débitos e Certidão Negativa ou Positiva com Efeitos de Negativa de Débitos da Dívida Ativa, expedida pela Secretaria da Fazenda Municipal;
- 7.4.4.5.1. Caso o fornecedor seja considerado isento dos tributos municipais relacionados ao objeto a ser contratado, deverá comprovar tal condição mediante a apresentação de declaração da Fazenda Municipal do domicílio ou sede do fornecedor, ou outra equivalente, na forma da lei.
- 7.4.4.6. Prova de regularidade relativa ao Fundo de Garantia por Tempo de Serviço (FGTS), mediante Certificado de Regularidade do FGTS - CRF, emitida pela Caixa Econômica Federal;
- 7.4.4.7. Prova de regularidade com a justiça trabalhista, mediante a apresentação da Certidão Negativa de Débitos Trabalhistas (CNDT), emitida por órgão competente da Justiça do Trabalho (conforme Art. 3º da Lei Nº 12.440/2011);
- 7.4.5. Caso o fornecedor detentor do menor preço seja MICROEMPRESA, EMPRESA DE PEQUENO PORTE, ou sociedade COOPERATIVA enquadrada no artigo 34 da Lei nº 11.488, de 2007, deverá apresentar toda a documentação exigida para efeito de

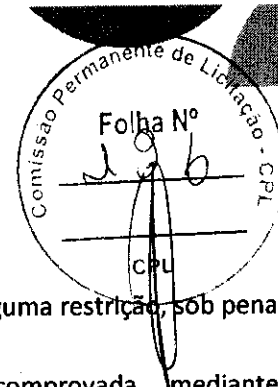

comprovação de regularidade fiscal, mesmo que apresente alguma restrição, sob pena de inabilitação.

**7.4.6. QUALIFICAÇÃO ECONÔMICO-FINANCEIRA**, que será comprovada mediante apresentação dos seguintes documentos:

**7.4.6.1. Certidão negativa de falência**, expedida pelo cartório distribuidor da sede da pessoa jurídica ou de execução patrimonial, no domicílio, emitida até 60 (sessenta) dias antes da data da sessão pública ou que esteja dentro do prazo de validade constante da própria certidão;

**7.4.6.1.1. No caso de certidão positiva de recuperação judicial ou extrajudicial**, o fornecedor deverá apresentar a comprovação de que o respectivo plano de recuperação foi homologado judicialmente, na forma do art. 58, da Lei nº 11.101, de 09 de fevereiro de 2005, sob pena de inabilitação, devendo, ainda, comprovar todos os demais requisitos de habilitação.

**7.4.6.2. Balanço patrimonial e demonstrações contábeis do último exercício social**, já exigíveis e apresentados na forma da lei, que comprovem a boa situação financeira da empresa, vedada a sua substituição por balancetes ou balanços provisórios, podendo ser atualizados por índices oficiais quando encerrado há mais de 3 (três) meses da data de apresentação da proposta.

**7.4.6.2.1. As empresas com menos de um exercício financeiro** devem cumprir a exigência deste item mediante apresentação de Balanço de Abertura ou do último Balanço Patrimonial levantado, conforme o caso, devidamente registrado na forma da lei.

**7.4.6.2.2. Caso o fornecedor seja cooperativa**, tais documentos deverão ser acompanhados da última auditoria contábil-financeira, conforme dispõe o artigo 112 da Lei nº 5.764, de 1971, ou de uma declaração, sob as penas da lei, de que tal auditoria não foi exigida pelo órgão fiscalizador.

**7.4.6.2.3. As sociedades empresárias enquadradas nas regras da Instrução Normativa RFB nº 2003, de 18 de janeiro de 2021**, que dispões sobre a Escrituração Contábil Digital - ECD, para fins fiscais e previdenciários poderão apresentar o balanço patrimonial e os termos de abertura e encerramento do livro diário, em versão digital, obedecidas as normas do parágrafo único do art. 2º da citada instrução quanto a assinatura digital nos referidos documentos, quanto a Certificação de Segurança emitida por entidade credenciada pela infraestrutura de Chaves Públicas - Brasileiras - ICP - Brasil.

**7.4.6.3. Da análise dos documentos apresentados** serão calculados os índices Liquidez Geral (LG), Liquidez Corrente (LC) e Solvência Geral (LG), que deverão apresentar resultado igual ou superior a 1 (um).

**7.4.6.4. Para facilitar a análise boa situação Econômica e Financeira da Empresa em poder contratar com a Administração**, solicitamos que a empresa apresente memória de cálculo, devidamente assinado por um Profissional da

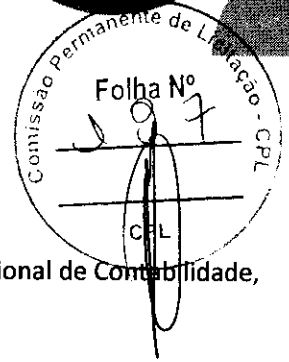

Contabilidade devidamente registrado no Conselho Regional de Contabilidade, aplicando fórmulas da seguinte forma:

**Índice de Liquidez Geral (≥ 1,00):**

$$LG = \frac{\text{Ativo Circulante} + \text{Realizável a Longo Prazo}}{\text{Passivo Circulante} + \text{Passivo Não Circulante}}$$

**Índice de Liquidez Corrente (≥ 1,00):**

$$LC = \frac{\text{Ativo Circulante}}{\text{Passivo Circulante}}$$

**Índice de Solvência Geral (≥ 1,00):**

$$SG = \frac{\text{Ativo Total}}{\text{Passivo Circulante} + \text{Passivo Não Circulante}}$$

7.4.6.5. As empresas que apresentarem resultado do quociente de capacidade econômico-financeira menor do que o exigido, quando de sua habilitação deverão comprovar, considerados os riscos para a administração, patrimônio líquido no valor mínimo de 10% (dez por cento) do valor total dos seus itens ofertados, admitida a atualização para a data de apresentação da proposta através de índices oficiais.

7.4.7. A **QUALIFICAÇÃO TÉCNICA**, que será comprovada através da apresentação dos seguintes documentos:

7.4.7.1. Qualificação Técnica-Operacional: apresentação de, no mínimo, 01 (um) Atestado de Capacidade Técnica Operacional, expedido por pessoa jurídica de direito público ou privado que comprove ter a licitante capacidade para execução dos serviços com.

7.4.7.2. Registro ou Inscrição da empresa e do(s) Responsável(is) Técnico(s), no Conselho Regional de Engenharia e Agronomia - CREA e/ou no Conselho de Arquitetura e Urbanismo - CAU, da região da Sede da Empresa.

7.4.7.3. Comprovação da licitante possuir ou que irá dispor seu corpo técnico, de profissionais de nível superior, Engenheiro Civil/Arquiteto, reconhecido(s) pelo CREA ou CAU detentor(res) de Atestado(s) de responsabilidade técnica, devidamente averbado (s) no CREA/CAU da região onde os serviços foram executados, acompanhado(s) da(s) respectiva(s) Certidão(ões) de Acervo Técnico - CAT, que comprove ter o(s) profissional(is) executa do satisfatoriamente os seguintes serviços de engenharia.

7.4.7.4. Declaração da licitante indicando o(s) responsável(is) técnico(s) pela execução do objeto desta licitação, Engenheiro Civil/Arquiteto, podendo ser utilizado o modelo próprio caso lhe seja adjudicado, vedada suas substituições até o final do contrato, salvo prévia e escrita anuência da deste Município e desde que o substituto possua experiência profissional equivalente ou superior;

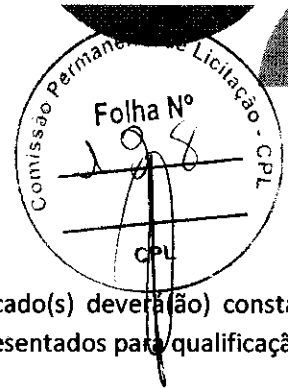

- 7.4.7.5. O(s) nome(s) do(s) responsável(is) técnico(s) indicado(s) deverá(ão) constar do(s) atestado(s) de responsabilidades técnicas apresentados para qualificação técnica da licitante.
- 7.4.7.6. Comprovação de que o(s) responsável(eis) técnico(s) indicado(s) pertence(m) a empresa será através de um dos documentos a seguir relacionados;

## 8. DA CONTRATAÇÃO

- 8.1. Após adjudicação e homologação, caso se conclua pela contratação, esta Prefeitura Municipal convocará o detentor do menor preço para assinar o Termo de Contrato ou aceitar/retirar o instrumento equivalente (Nota de Empenho/Carta Contrato/Ordem de Fornecimento e Serviço) que deverá ocorrer em até 05 (cinco) dias úteis, prazo este que poderá ser prorrogado uma vez, por igual período, quando solicitado pelo fornecedor vencedor durante o seu transcurso e desde que ocorra motivo justificado, aceito por esta Prefeitura Municipal.
- 8.2. A assinatura deverá ser feita, preferencialmente, pessoalmente pelo representante legal do fornecedor na sede da Prefeitura Municipal.
- 8.2.1. Alternativamente à convocação para comparecer à Prefeitura Municipal para a assinatura, a Administração poderá encaminhá-la para assinatura via endereço eletrônico de e-mail, que deverá ser devolvida em original, com reconhecimento da firma do representante em cartório, mediante correspondência postal com aviso de recebimento (AR) para o endereço constante do rodapé do presente.
- 8.2.2. Poderá ainda ser assinada eletronicamente através de certificado digital, por processo de certificação disponibilizada pela ICP-Brasil, nos termos da Medida Provisória nº 2.200-2, de 24 de agosto de 2001, serão recebidos e presumidos verdadeiros em relação aos signatários.
- 8.2.3. Considerar-se-á, para fins de contagem do prazo da assinatura, a data da postagem do Contrato.
- 8.3. O Aceite da Nota de Empenho ou do instrumento equivalente, emitida à empresa adjudicada, implica no reconhecimento de que:
- 8.3.1. Referida Nota está substituindo o contrato, aplicando-se à relação de negócios ali estabelecida as disposições da Lei nº 14.133, de 2021;
- 8.3.2. A contratada se vincula à sua proposta e às previsões contidas no Aviso de Contratação Direta e seus anexos;
- 8.3.3. A contratada reconhece que as hipóteses de rescisão são aquelas previstas nos artigos 137 e 138 da Lei nº 14.133/21 e reconhece os direitos da Administração previstos nos artigos 137 a 139 da mesma Lei.
- 8.4. A recusa injustificada da beneficiária da ata de registro de preços em assinar o Termo de Contrato ou aceitar/retirar o instrumento equivalente (Nota de Empenho/Carta Contrato/Ordem de Fornecimento e Serviço), dentro do prazo estabelecido lhe sujeitará, além das demais penalidades previstas em lei, as do presente instrumento.
- 8.5. Por ocasião da assinatura do contrato, verificar-se-á se o fornecedor vencedor mantém as condições de habilitação.

## 9. DAS SANÇÕES

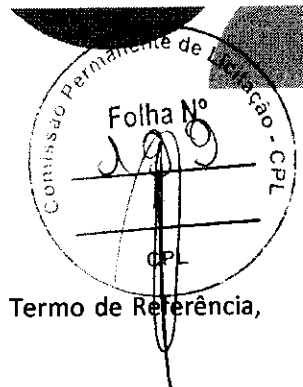

- 9.1. As regras relativas a Sanções Administrativas são aquelas definidas no Termo de Referência, anexo ao presente instrumento.

#### 10. DISPOSIÇÕES GERAIS

- 10.1. O procedimento será divulgado no Sítio Oficial da Prefeitura Municipal de Senador La Rocque descrito no rodapé do presente Aviso de Contratação Direta e no Portal Nacional de Contratações Públicas - PNCP.
- 10.2. No caso de todos os fornecedores restarem desclassificados ou inabilitados (procedimento fracassado), a Administração poderá:
- 10.2.1. Republicar o presente aviso com uma nova data;
  - 10.2.2. Valer-se, para a contratação, de proposta obtida na pesquisa de preços que serviu de base ao procedimento, se houver, privilegiando-se os menores preços, sempre que possível, e desde que atendidas às condições de habilitação exigidas.
    - 10.2.2.1. No caso do subitem anterior, a contratação será operacionalizada fora deste procedimento.
  - 10.2.3. Fixar prazo para que possa haver adequação das propostas ou da documentação de habilitação, conforme o caso.
  - 10.2.4. As providências dos subitens acima poderão ser utilizadas se não houver o comparecimento de quaisquer fornecedores interessados (procedimento deserto)
- 10.3. Havendo a necessidade de realização de ato de qualquer natureza pelos fornecedores, cujo prazo não conste deste Aviso de Contratação Direta, deverá ser atendido o prazo indicado pelo agente competente da Administração na respectiva notificação.
- 10.4. Caberá ao fornecedor acompanhar as operações, ficando responsável pelo ônus decorrente da perda do negócio diante da inobservância de quaisquer mensagens emitidas pela Administração ou de sua desconexão.
- 10.5. Não havendo expediente ou ocorrendo qualquer fato superveniente que impeça a realização do certame na data marcada, a sessão será automaticamente transferida para o primeiro dia útil subsequente, no mesmo horário anteriormente estabelecido, desde que não haja comunicação em contrário.
- 10.6. No julgamento das propostas e da habilitação, a Administração poderá sanar erros ou falhas que não alterem a substância das propostas, dos documentos e sua validade jurídica, mediante despacho fundamentado, registrado em ata e acessível a todos, atribuindo-lhes validade e eficácia para fins de habilitação e classificação.
- 10.7. As normas disciplinadoras deste Aviso de Contratação Direta serão sempre interpretadas em favor da ampliação da disputa entre os interessados, desde que não comprometam o interesse da Administração, o princípio da isonomia, a finalidade e a segurança da contratação.
- 10.8. Os fornecedores assumem todos os custos de preparação e apresentação de suas propostas e a Administração não será, em nenhum caso, responsável por esses custos, independentemente da condução ou do resultado do processo de contratação.
- 10.9. Em caso de divergência entre disposições deste Aviso de Contratação Direta e de seus anexos ou demais peças que compõem o processo, prevalecerá as deste Aviso.
- 10.10. Os fornecedores ficam informados sobre os termos da Lei n.º 12.846, de 1º de agosto de 2013 (Lei Anticorrupção), que dispõe sobre a responsabilização administrativa e civil de pessoas

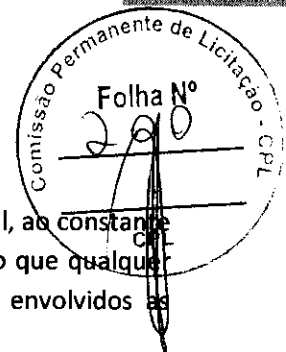
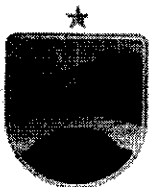

jurídicas pela prática de atos lesivos contra a Administração Pública, em especial, as constantes no art. 5.º, inciso IV, correspondente aos procedimentos licitatórios, indicando que qualquer indício de conluio, ou de outra forma de fraude ao certame, implicará aos envolvidos as penalidades previstas no mencionado diploma legal.

#### 11. ANEXOS

Anexo I	Termo de Referência
Anexo II	Modelo de Proposta de Preços
Anexo III	Minuta do Termo de Contrato

Senador La Rocque – MA, 23 de Março de 2026

MARCOS JOSE RIBEIRO  
LUCIO:0236158732  
7

Assinado de forma digital  
por MARCOS JOSE RIBEIRO  
LUCIO:02361587327  
Dados: 2026.03.24  
13:39:44 -03'00'

**MARCOS JOSÉ RIBEIRO LÚCIO**  
Secretário Municipal de Finanças e Orçamento  
Portaria nº 002/2025

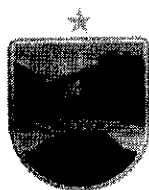

**ANEXO I - TERMO DE REFERÊNCIA  
OBRAS E SERVIÇOS DE ENGENHARIA, LEI 14.233/2021**

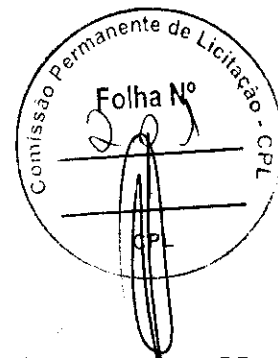

**1. OBJETO.**

CONTRATAÇÃO DE EMPRESA DE ENGENHARIA PARA REFORMA DA CONCHA ACÚSTICA DA PRAÇA DE EVENTOS DO MUNICÍPIO DE SENADOR LA ROCQUE - MA. Contemplando a prestação dos serviços no quantitativo abaixo:

Obra		Bancos		BDI.		Encargos Sociais		
REFORMA DA CONCHA ACÚSTICA DA PRAÇA DE EVENTOS DO MUNICÍPIO DE SENADOR LA ROCQUE - MA.		SINAPI - 01/2026 - Maranhão SBC - 02/2026 - SLS - São Luís - MA		23,0%		Não Desonerado: embutido nos preços unitário dos insumos de mão de obra, de acordo com as bases.		
<b>Orçamento Sintético</b>							<b>R\$ 129.906,69</b>	
Item	Código	Banco	Descrição	Und	Quant.	Valor Unit	Valor Unit com BDI	Total
			<b>SERVIÇOS PRELIMINARES</b>		1,00		3.437,70	3.437,70
1.1	103689	SINAPI	FORNECIMENTO E INSTALAÇÃO DE PLACA DE OBRA COM CHAPA GALVANIZADA E ESTRUTURA DE MADEIRA. AF_03/2022_PS	m²	6,00	465,81	572,95	3.437,70
			<b>MOVIMENTAÇÃO DE TERRA</b>		1,00		1.796,70	1.796,70
2.1	94319	SINAPI	ATERRO MANUAL DE VALAS COM SOLO ARGILLO-ARENOSO. AF_08/2023	m³	18,20	80,26	98,72	1.796,70
			<b>IMPERMEABILIZAÇÃO</b>		1,00		6.508,34	6.508,34
3.1	98547	SINAPI	IMPERMEABILIZAÇÃO DE SUPERFÍCIE COM MANTA ASFÁLTICA, DUAS CAMADAS, INCLUSIVE APLICAÇÃO DE PRIMER ASFÁLTICO, E=3MM E E=4MM.	m²	25,56	207,02	254,63	6.508,34
			<b>ESTRUTURA</b>		1,00		3.541,18	3.541,18
4.1	102073	SINAPI	ESCALADA EM CONCRETO ARMADO MOLDADO IN LOCO, FCK 25 MPA, COM 1 LANCE E LAJE PLANA, FÔRMA EM CHAPA DE MADEIRA COMPENSADA RESINADA. AF_11/2020	m²	0,43	3.895,68	4.791,69	2.060,43
4.2	89480	SINAPI	ALVENARIA DE BLOCOS DE CONCRETO ESTRUTURAL 14X19X29 CM (ESPESSURA 14 CM), FBK = 14 MPA, UTILIZANDO COLHER DE PEDREIRO. AF_10/2022	m²	4,28	168,52	207,28	887,16



4.3	89998	SINAPI	ARMAÇÃO DE CINTA DE ALVENARIA ESTRUTURAL; DIÂMETRO DE 10,0 MM. AF_09/2021	kg	17,62	9,41	11,57	203,86
4.4	89994	SINAPI	GRAUTEAMENTO DE CINTA INTERMEDIÁRIA OU DE CONTRAVERGA EM ALVENARIA ESTRUTURAL. AF_09/2021	m³	0,30	1.056,19	1.299,11	389,73
<b>COBERTURA</b>					<b>1,00</b>		<b>58.926,26</b>	<b>58.926,26</b>
5.1	100060	SBC	ESTRUTURA TRELICA EM ACO PREPINTADO PARA COBERTURA(10,kg/m2)	m²	126,82	264,65	325,52	41.282,45
5.2	92580	SINAPI	TRAMA DE AÇO COMPOSTA POR TERÇAS PARA TELHADOS DE ATÉ 2 ÁGUAS PARA TELHA ONDULADA DE FIBROCIMENTO, METÁLICA, PLÁSTICA OU TERMOACÚSTICA, INCLUSO TRANSPORTE VERTICAL. AF_07/2019	m²	126,82	47,92	58,94	7.474,77
5.3	94213	SINAPI	TELHAMENTO COM TELHA DE AÇO/ALUMÍNIO E = 0,5 MM, COM ATÉ 2 ÁGUAS, INCLUSO IÇAMENTO. AF_07/2019	m²	126,82	71,60	88,07	11.169,04
<b>ESQUADRIAS</b>					<b>1,00</b>		<b>188,01</b>	<b>188,01</b>
6.1	102179	SINAPI	INSTALAÇÃO DE VIDRO TEMPERADO, E = 6 MM, ENCAIXADO EM PERFIL U. AF_11/2025	m²	0,48	318,45	391,69	188,01
<b>PISO</b>					<b>1,00</b>		<b>21.763,63</b>	<b>21.763,63</b>
7.1	87767	SINAPI	CONTRAPISO EM ARGAMASSA TRAÇO 1:4 (CIMENTO E AREIA), PREPARO MANUAL, APLICADO EM ÁREAS MOLHADAS SOBRE IMPERMEABILIZAÇÃO, ACABAMENTO NÃO REFORÇADO, ESPESSURA 4CM. AF_07/2021	m²	15,17	72,83	89,58	1.358,93
7.2	104162	SINAPI	PISO EM GRANILITE, MARMORITE OU GRANITINA EM AMBIENTES INTERNOS, COM ESPESSURA DE 8 MM, INCLUSO MISTURA EM BETONEIRA, COLOCAÇÃO DAS JUNTAS, APLICAÇÃO DO PISO, 4 POLIMENTOS COM POLITRIZ, ESTUCAMENTO, SELADOR E CERA. AF_06/2022	m²	126,82	116,60	143,42	18.188,52
7.3	98689	SINAPI	SOLEIRA EM GRANITO, LARGURA 15 CM, ESPESSURA 2,0 CM. AF_09/2020	m	2,70	119,10	146,49	395,52

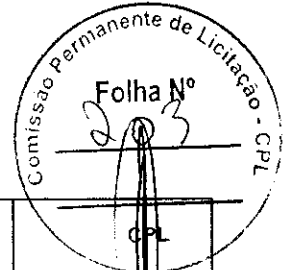

7.4	104607	SINAPI	REVESTIMENTO CERÂMICO PARA PISO COM PLACAS TIPO ESMALTADA DE DIMENSÕES 45X45 CM APLICADA EM DIAGONAL EM AMBIENTES DE ÁREA MAIOR QUE 10 M². AF_02/2023_PE	m²	21,82	67,84	83,44	1.820,69
<b>REVESTIMENTOS</b>					<b>1,00</b>		<b>4.650,07</b>	<b>4.650,07</b>
8.1	87878	SINAPI	CHAPISCO APLICADO EM ALVENARIAS E ESTRUTURAS DE CONCRETO INTERNAS, COM COLHER DE PEDREIRO. ARGAMASSA TRAÇO 1:3 COM PREPARO MANUAL. AF_06/2014	m²	4,28	5,47	6,73	28,80
8.2	87548	SINAPI	MASSA ÚNICA, PARA RECEBIMENTO DE PINTURA, EM ARGAMASSA TRAÇO 1:2:8, PREPARO MANUAL, APLICADA MANUALMENTE EM FACES INTERNAS DE PAREDES, ESPESSURA DE 10MM, COM EXECUÇÃO DE TALISCAS. AF_06/2014	m²	30,09	31,07	38,22	1.150,04
8.3	87273	SINAPI	REVESTIMENTO CERÂMICO PARA PAREDES INTERNAS COM PLACAS TIPO ESMALTADA EXTRA DE DIMENSÕES 33X45 CM APLICADAS EM AMBIENTES DE ÁREA MAIOR QUE 5 M² NA ALTURA INTEIRA DAS PAREDES. AF_06/2014	m²	37,07	76,13	93,64	3.471,23
<b>LOUÇAS, METRIS E BANCADAS</b>					<b>1,00</b>		<b>4.231,37</b>	<b>4.231,37</b>
9.1	95471	SINAPI	VASO SANITÁRIO SIFONADO CONVENCIONAL PARA PCD SEM FURO FRONTAL COM LOUÇA BRANCA SEM ASSENTO - FORNECIMENTO E INSTALAÇÃO. AF_01/2020	UN	1,00	843,79	1.037,86	1.037,86
9.2	86931	SINAPI	VASO SANITÁRIO SIFONADO COM CAIXA ACOPLADA LOUÇA BRANCA, INCLUSO ENGATE FLEXÍVEL EM PLÁSTICO BRANCO, 1/2 X 40CM - FORNECIMENTO E INSTALAÇÃO. AF_01/2020	UN	1,00	546,30	671,95	671,95
9.3	100866	SINAPI	BARRA DE APOIO RETA, EM AÇO INOX POLIDO, COMPRIMENTO 60CM, FIXADA NA PAREDE - FORNECIMENTO E INSTALAÇÃO. AF_01/2020	UN	2,00	351,74	432,64	865,28
9.4	86942	SINAPI	LAVATÓRIO LOUÇA BRANCA SUSPENSO, 29,5 X 39CM OU EQUIVALENTE, PADRÃO POPULAR, INCLUSO SIFÃO TIPO GARRAFA EM PVC,	UN	1,00	312,25	384,07	384,07

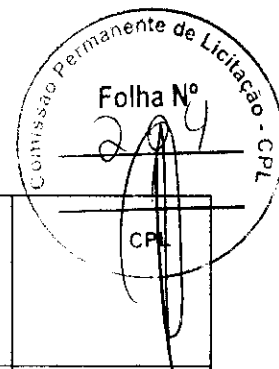
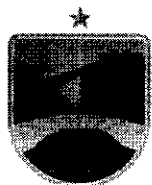

			VÁLVULA E ENGATE FLEXÍVEL 30CM EM PLÁSTICO E TORNEIRA CROMADA DE MESA, PADRÃO POPULAR - FORNECIMENTO E INSTALAÇÃO. AF_01/2020					
9.5	86941	SINAPI	LAVATÓRIO LOUÇA BRANCA COM COLUNA, 45 X 55CM OU EQUIVALENTE, PADRÃO MÉDIO, INCLUSO SIFÃO TIPO GARRAFA, VÁLVULA E ENGATE FLEXÍVEL DE 40CM EM METAL CROMADO, COM TORNEIRA CROMADA DE MESA, PADRÃO MÉDIO - FORNECIMENTO E INSTALAÇÃO. AF_01/2020	UN	1,00	1.034,32	1.272,21	1.272,21
<b>INSTALAÇÃO ELÉTRICA</b>					<b>1,00</b>		<b>15.057,98</b>	<b>15.057,98</b>
10.1	101875	SINAPI	QUADRO DE DISTRIBUIÇÃO DE ENERGIA EM CHAPA DE AÇO GALVANIZADO, DE EMBUTIR, COM BARRAMENTO TRIFÁSICO, PARA 12 DISJUNTORES DIN 100A - FORNECIMENTO E INSTALAÇÃO. AF_10/2020	UN	1,00	387,79	476,98	476,98
10.2	103788	SINAPI	LUMINÁRIA TIPO PLAFON QUADRADA, DE EMBUTIR, COM LED DE 24 W - FORNECIMENTO E INSTALAÇÃO. AF_09/2024	UN	4,00	23,13	28,45	113,80
10.3	60118	SBC	ARANDELA EXTERNA FACHO DUPLO POLICARBONATO BRANCO BIVOLT+LAM	UN	9,00	95,02	116,87	1.051,83
10.4	101632	SINAPI	RELÉ FOTOELÉTRICO PARA COMANDO DE ILUMINAÇÃO EXTERNA 1000 W - FORNECIMENTO E INSTALAÇÃO. AF_02/2025	UN	2,00	32,88	40,44	80,88
10.5	39390	SINAPI	LUMINARIA LED REFLETOR RETANGULAR BIVOLT, LUZ BRANCA, 30 W	0	12,00	22,99	28,28	339,36
10.6	000120 01	SINAPI	CAIXA OCTOGONAL DE FUNDO MOVEL, EM PVC, DE 4" X 4", PARA ELETRODUTO FLEXIVEL CORRUGADO	UN	16,00	6,48	7,97	127,52
10.7	91996	SINAPI	TOMADA MÉDIA DE EMBUTIR (1 MÓDULO), 2P+T 10 A, INCLUINDO SUPORTE E PLACA - FORNECIMENTO E INSTALAÇÃO. AF_03/2023	UN	9,00	34,77	42,77	384,93
10.8	COMP. 259	PROPRIO	Caixa De Tomada Com tomada Para Piso À Prova D'água - IP67 em inox - FORNECIMENTO E INSTALAÇÃO	UN	3,00	795,81	978,85	2.936,55
10.9	91953	SINAPI	INTERRUPTOR SIMPLES (1 MÓDULO), 10A/250V, INCLUINDO SUPORTE E PLACA	UN	2,00	29,45	36,22	72,44

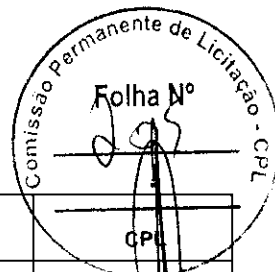
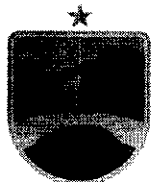

			- FORNECIMENTO E INSTALAÇÃO. AF_03/2023					
10.10	3729	ORSE	Interruptor 01 seção simples, de embutir, com placa, conjugado com tomada 2p+t, ABNT, 10A, inclusive caixa pvc 4x2	UN	2,00	34,41	42,32	84,64
10.11	91987	SINAPI	CAMPAINHA CIGARRA (1 MÓDULO), 10A/250V, INCLUINDO SUPORTE E PLACA - FORNECIMENTO E INSTALAÇÃO. AF_03/2023	UN	1,00	47,08	57,91	57,91
10.12	00001872	SINAPI	CAIXA DE PASSAGEM, EM PVC, DE 4" X 2", PARA ELETRODUTO FLEXÍVEL CORRUGADO	UN	24,00	2,51	3,09	74,16
10.13	90456	SINAPI	QUEBRA EM ALVENARIA PARA INSTALAÇÃO DE CAIXA DE TOMADA (4X4 OU 4X2). AF_09/2023	UN	26,00	5,46	6,72	174,72
10.14	91925	SINAPI	CABO DE COBRE FLEXÍVEL ISOLADO, 1,5 MM <sup>2</sup> , ANTI-CHAMA 0,6/1,0 KV, PARA CIRCUITOS TERMINAIS - FORNECIMENTO E INSTALAÇÃO. AF_03/2023	M	362,77	4,11	5,06	1.835,62
10.15	91927	SINAPI	CABO DE COBRE FLEXÍVEL ISOLADO, 2,5 MM <sup>2</sup> , ANTI-CHAMA 0,6/1,0 KV, PARA CIRCUITOS TERMINAIS - FORNECIMENTO E INSTALAÇÃO. AF_03/2023	M	198,55	5,56	6,84	1.358,08
10.16	91931	SINAPI	CABO DE COBRE FLEXÍVEL ISOLADO, 6 MM <sup>2</sup> , ANTI-CHAMA 0,6/1,0 KV, PARA CIRCUITOS TERMINAIS - FORNECIMENTO E INSTALAÇÃO. AF_03/2023	M	103,50	11,69	14,38	1.488,33
10.17	93653	SINAPI	DISJUNTOR MONOPOLAR TIPO DIN, CORRENTE NOMINAL DE 10A - FORNECIMENTO E INSTALAÇÃO. AF_10/2020	UN	7,00	10,71	13,17	92,19
10.18	93655	SINAPI	DISJUNTOR MONOPOLAR TIPO DIN, CORRENTE NOMINAL DE 20A - FORNECIMENTO E INSTALAÇÃO. AF_07/2025	UN	1,00	11,65	14,33	14,33
10.19	93672	SINAPI	DISJUNTOR TRIPOLAR TIPO DIN, CORRENTE NOMINAL DE 40A - FORNECIMENTO E INSTALAÇÃO. AF_07/2025	UN	1,00	78,89	97,03	97,03
10.20	106027	SINAPI	DISPOSITIVO DPS 20KA-175V OU 275V - FORNECIMENTO E INSTALAÇÃO. AF_07/2025	UN	4,00	66,46	81,75	327,00
10.21	91854	SINAPI	ELETRODUTO FLEXÍVEL CORRUGADO, PVC, DN 25 MM (3/4"), PARA CIRCUITOS TERMINAIS, INSTALADO EM PAREDE - FORNECIMENTO E INSTALAÇÃO. AF_03/2023	M	154,72	10,04	12,35	1.910,79

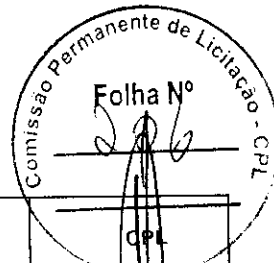

10.22	91845	SINAPI	ELETRODUTO FLEXÍVEL CORRUGADO REFORÇADO, PVC, DN 25 MM (3/4"), PARA CIRCUITOS TERMINAIS, INSTALADO EM LAJE - FORNECIMENTO E INSTALAÇÃO. AF_03/2023	M	12,40	8,75	10,76	133,42
10.23	91856	SINAPI	ELETRODUTO FLEXÍVEL CORRUGADO, PVC, DN 32 MM (1"), PARA CIRCUITOS TERMINAIS, INSTALADO EM PAREDE - FORNECIMENTO E INSTALAÇÃO. AF_03/2023	M	17,35	12,98	15,97	277,08
10.24	104780	SINAPI	RASGO LINEAR MECANIZADO EM ALVENARIA, PARA ELETRODUTOS, DIÂMETROS MENORES OU IGUAIS A 40 MM. AF_09/2023	M	172,07	5,99	7,37	1.268,16
10.25	96985	SINAPI	HASTE DE ATERRAMENTO, DIÂMETRO 5/8", COM 3 METROS - FORNECIMENTO E INSTALAÇÃO. AF_08/2023	UN	3,00	75,94	93,41	280,23
<b>PINTURA</b>					<b>1,00</b>		<b>8.118,11</b>	<b>8.118,11</b>
11.1	88495	SINAPI	EMASSAMENTO COM MASSA LÁTEX, APLICAÇÃO EM PAREDE, UMA DEMÃO, LIXAMENTO MANUAL. AF_04/2023	m <sup>2</sup>	30,09	11,58	14,24	428,48
11.2	88489	SINAPI	APLICAÇÃO MANUAL DE PINTURA COM TINTA LÁTEX ACRÍLICA EM PAREDES, DUAS DEMÃOS. AF_06/2014	m <sup>2</sup>	276,56	16,10	19,80	5.475,89
11.3	102513	SINAPI	PINTURA DE SÍMBOLOS E TEXTOS COM TINTA ACRÍLICA, DEMARCAÇÃO COM FITA ADESIVA E APLICAÇÃO COM ROLO. AF_05/2021	m <sup>2</sup>	15,15	54,36	66,86	1.012,93
11.4	100745	SINAPI	PINTURA COM TINTA ALQUÍDICA DE ACABAMENTO (ESMALTE SINTÉTICO BRILHANTE) PULVERIZADA SOBRE SUPERFÍCIES METÁLICAS (EXCETO PERFIL) EXECUTADO EM OBRA (POR DEMÃO). AF_01/2020_PE	m <sup>2</sup>	27,88	24,98	30,73	856,75
11.5	102230	SINAPI	PINTURA TINTA DE ACABAMENTO (PIGMENTADA) ESMALTE SINTÉTICO BRILHANTE EM MADEIRA, 3 DEMÃOS. AF_01/2021	m <sup>2</sup>	11,34	24,67	30,34	344,06
<b>SERVIÇOS FINAIS</b>					<b>1,00</b>		<b>687,34</b>	<b>687,34</b>
12.1	106211	SINAPI	CORRIMÃO DUPLO FIXADO NO PISO EM AÇO GALVANIZADO DE 1.1/2", MONTANTES TUBULARES 1.1/2" ESPAÇADOS DE 1,00M,	m	1,68	287,31	353,39	593,70

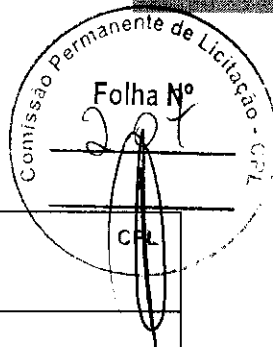

			FIXADO COM CHUMBADOR MECÂNICO. AF_10/2025						
12.2	99802	SINAPI	LIMPEZA DE PISO CERÂMICO OU PORCELANATO COM VASSOURA A SECO. AF_04/2019	m <sup>2</sup>	148,64	0,51	0,63	93,64	
<b>TOTAL DESTE ORÇAMENTO</b>								<b>129.906,69</b>	

<b>Obra</b>		<b>Bancos</b>		<b>BDI.</b>	
<b>REFORMA DA CONCHA ACÚSTICA DA PRAÇA DE EVENTOS DO MUNICÍPIO DE SENADOR LA ROCQUE - MA.</b>		SINAPI - 01/2026 - Maranhão		23,0%	
		SBC - 02/2026 - SLS - São Luís - MA			

**MEMÓRIA DE CÁLCULO**

ITE. M	CÓDIGO	BANC. O	DESCRIÇÃO DOS SERVIÇOS	UN. ID	L	C	A/E	V	TX	P	PE	D. MT	Q	TOTAL
1			<b>SERVIÇOS PRELIMINARES</b>											
1.1	103689	SINAP I	FORNECIMENTO E INSTALAÇÃO DE PLACA DE OBRA COM CHAPA GALVANIZADA E ESTRUTURA DE MADEIRA. AF_03/2022_PS	m <sup>2</sup>	3,00		2,00						1,00	6,00
2			<b>MOVIMENTAÇÃO DE TERRA</b>											
2.1	94319	SINAP I	ATERRO MANUAL DE VALAS COM SOLO ARGILO-ARENOSO. AF_08/2023	m <sup>3</sup>										18,20
								6,96						6,96
								11,24						11,24
3			<b>IMPERMEABILIZAÇÃO</b>											
3.1	98547	SINAP I	IMPERMEABILIZAÇÃO DE SUPERFÍCIE COM MANTA ASFÁLTICA, DUAS CAMADAS, INCLUSIVE	m <sup>2</sup>										25,56

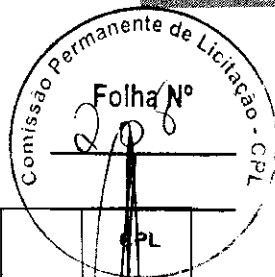

			APLICAÇÃO DE PRIMER ASFÁLTICO, E=3MM E E=4MM.																			
			LAJE CAMARIM								25,56										25,56	
<b>4</b>			<b>ESTRUTURA</b>																			
4.1	10207 3	SINAP I	ESCADA EM CONCRETO ARMADO MOLDADO IN LOCO, FCK 25 MPA, COM 1 LANCE E LAJE PLANA, FÔRMA EM CHAPA DE MADEIRA COMPENSADA RESINADA. AF_11/2020	m <sup>2</sup>																		0,43
											0,43											0,43
4.2	89480	SINAP I	ALVENARIA DE BLOCOS DE CONCRETO ESTRUTURAL 14X19X29 CM (ESPESSURA 14 CM), FBK = 14 MPA, UTILIZANDO COLHER DE PEDREIRO. AF_10/2022	m <sup>2</sup>																		4,28
					2,30			1,20														2,76
					1,27			1,20														1,52
																						-
4.3	89998	SINAP I	ARMAÇÃO DE CINTA DE ALVENARIA ESTRUTURAL; DIÂMETRO DE 10,0 MM. AF_09/2021	kg	28,56											0,62						17,62
4.4	89994	SINAP I	GRAUTEAMENTO DE CINTA INTERMEDIÁRIA OU DE CONTRAVERGA EM ALVENARIA ESTRUTURAL. AF_09/2021	m <sup>3</sup>								0,30										0,30
<b>5</b>			<b>COBERTURA</b>																			
5.1	10006 0	SBC	ESTRUTURA TRELICA EM ACO PREPINTADO PARA COBERTURA(10,kg/m 2)	m <sup>2</sup>																		126,82
			MUDANÇA NO TELHADO																			126,82

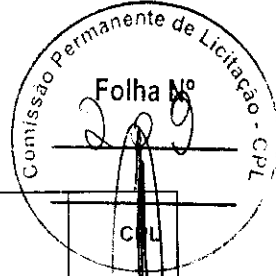

5.2	92580	SINAP I	TRAMA DE AÇO COMPOSTA POR TERÇAS PARA TELHADOS DE ATÉ 2 ÁGUAS PARA TELHA ONDULADA DE FIBROCIMENTO, METÁLICA, PLÁSTICA OU TERMOACÚSTICA, INCLUSO TRANSPORTE VERTICAL. AF_07/2019	m <sup>2</sup>																126,82
5.3	94213	SINAP I	TELHAMENTO COM TELHA DE AÇO/ALUMÍNIO E = 0,5 MM, COM ATÉ 2 ÁGUAS, INCLUSO IÇAMENTO. AF_07/2019	m <sup>2</sup>																126,82
																				126,82
6			<b>ESQUADRIAS</b>																	
6.1	102179	SINAP I	INSTALAÇÃO DE VIDRO TEMPERADO, E = 6 MM, ENCAIXADO EM PERFIL U. AF_11/2025	m <sup>2</sup>																0,48
			WC		0,80	0,60														0,48
7			<b>PISO</b>																	
7.1	87767	SINAP I	CONTRAPISO EM ARGAMASSA TRAÇO 1:4 (CIMENTO E AREIA), PREPARO MANUAL, APLICADO EM ÁREAS MOLHADAS SOBRE IMPERMEABILIZAÇÃO, ACABAMENTO NÃO REFORÇADO, ESPESSURA 4CM. AF_07/2021	m <sup>2</sup>																15,17
					2,51	2,31														5,80
					3,20	2,19														7,01
					1,70	1,39														2,36

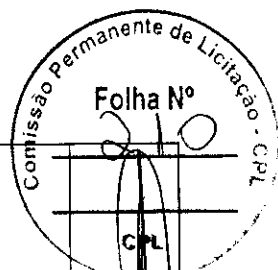
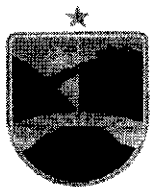

7.2	10416 2	SINAP I	PISO EM GRANILITE, MARMORITE OU GRANITINA EM AMBIENTES INTERNOS, COM ESPESSURA DE 8 MM, INCLUSO MISTURA EM BETONEIRA, COLOCAÇÃO DAS JUNTAS, APLICAÇÃO DO PISO, 4 POLIMENTOS COM POLITRIZ, ESTUCAMENTO, SELADOR E CERA. AF_06/2022	m <sup>2</sup>																126,82
			PALCO																	126,82
7.3	98689	SINAP I	SOLEIRA EM GRANITO, LARGURA 15 CM, ESPESSURA 2,0 CM. AF_09/2020	m																2,70
					1,00															1,00
					0,90															0,90
					0,80															0,80
7.4	10460 7	SINAP I	REVESTIMENTO CERÂMICO PARA PISO COM PLACAS TIPO ESMALTADA DE DIMENSÕES 45X45 CM APLICADA EM DIAGONAL EM AMBIENTES DE ÁREA MAIOR QUE 10 M <sup>2</sup> . AF_02/2023_PE	m <sup>2</sup>																21,82
			CAMARIM																	16,41
			WC PNE																	3,65
			WC																	1,76
																				-
8			<b>REVESTIMENTOS</b>																	
8.1	87878	SINAP I	CHAPISCO APLICADO EM ALVENARIAS E ESTRUTURAS DE CONCRETO INTERNAS, COM COLHER DE PEDREIRO. ARGAMASSA TRAÇO	m <sup>2</sup>																4,28

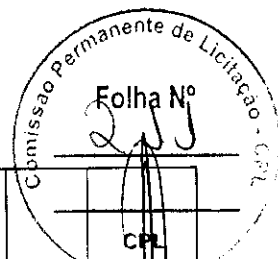
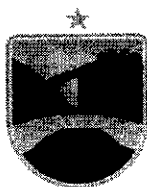

			1:3 COM PREPARO MANUAL. AF_06/2014															
			CONSTRUÇÃO NOVA				4,28											4,28
8.2	87548	SINAP I	MASSA ÚNICA, PARA RECEBIMENTO DE PINTURA, EM ARGAMASSA TRAÇO 1:2:8, PREPARO MANUAL, APLICADA MANUALMENTE EM FACES INTERNAS DE PAREDES, ESPESSURA DE 10MM, COM EXECUÇÃO DE TALISCAS. AF_06/2014	m <sup>2</sup>														30,09
			CONSTRUÇÃO NOVA				4,28											4,28
			RASGO ELETRODUTOS				25,81											25,81
8.3	87273	SINAP I	REVESTIMENTO CERÂMICO PARA PAREDES INTERNAS COM PLACAS TIPO ESMALTADA EXTRA DE DIMENSÕES 33X45 CM APLICADAS EM AMBIENTES DE ÁREA MAIOR QUE 5 M <sup>2</sup> NA ALTURA INTEIRA DAS PAREDES. AF_06/2014	m <sup>2</sup>														37,07
			WC PNE		7,64		2,80											21,39
			WC		5,60		2,80											15,68
																		-
9			<b>LOUÇAS, METAIS E BANCADAS</b>															
9.1	95471	SINAP I	VASO SANITARIO SIFONADO CONVENCIONAL PARA PCD SEM FURO FRONTAL COM LOUÇA BRANCA SEM ASSENTO - FORNECIMENTO E INSTALAÇÃO. AF_01/2020	UN													1,00	1,00
9.2	86931	SINAP I	VASO SANITÁRIO SIFONADO COM CAIXA ACOPLADA LOUÇA BRANCA,	UN													1,00	1,00

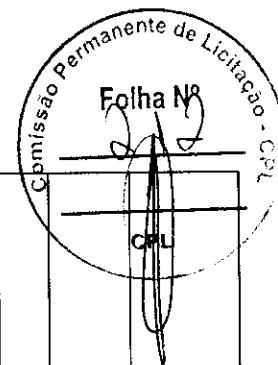

			INCLUSO ENGATE FLEXÍVEL EM PLÁSTICO BRANCO, 1/2 X 40CM - FORNECIMENTO E INSTALAÇÃO. AF_01/2020																
9.3	10086 6	SINAP I	BARRA DE APOIO RETA, EM ACO INOX POLIDO, COMPRIMENTO 60CM, FIXADA NA PAREDE - FORNECIMENTO E INSTALAÇÃO. AF_01/2020	UN													2,00		2,00
9.4	86942	SINAP I	LAVATÓRIO LOUÇA BRANCA SUSPENSO, 29,5 X 39CM OU EQUIVALENTE, PADRÃO POPULAR, INCLUSO SIFÃO TIPO GARRAFA EM PVC, VÁLVULA E ENGATE FLEXÍVEL 30CM EM PLÁSTICO E TORNEIRA CROMADA DE MESA, PADRÃO POPULAR - FORNECIMENTO E INSTALAÇÃO. AF_01/2020	UN													1,00		1,00
9.5	86941	SINAP I	LAVATÓRIO LOUÇA BRANCA COM COLUNA, 45 X 55CM OU EQUIVALENTE, PADRÃO MÉDIO, INCLUSO SIFÃO TIPO GARRAFA, VÁLVULA E ENGATE FLEXÍVEL DE 40CM EM METAL CROMADO, COM TORNEIRA CROMADA DE MESA, PADRÃO MÉDIO - FORNECIMENTO E INSTALAÇÃO. AF_01/2020	UN													1,00		1,00
10			<b>INSTALAÇÃO ELÉTRICA</b>																
10.1	10187 5	SINAP I	QUADRO DE DISTRIBUIÇÃO DE ENERGIA EM CHAPA DE AÇO GALVANIZADO, DE EMBUTIR, COM BARRAMENTO TRIFÁSICO, PARA 12	UN													1,00		1,00

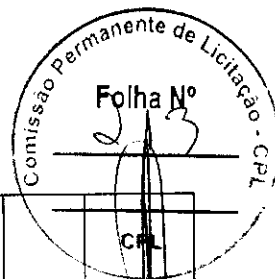

			DISJUNTORES DIN 100A - FORNECIMENTO E INSTALAÇÃO. AF_10/2020																	
10.2	103788	SINAP I	LUMINÁRIA TIPO PLAFON QUADRADA, DE EMBUTIR, COM LED DE 24 W - FORNECIMENTO E INSTALAÇÃO. AF_09/2024	UN															4,00	4,00
10.3	60118	SBC	ARANDELA EXTERNA FACHO DÚPLO POLICARBONATO BRANCO BIVOLT+LAM	UN															9,00	9,00
10.4	101632	SINAP I	RELÉ FOTOELÉTRICO PARA COMANDO DE ILUMINAÇÃO EXTERNA 1000 W - FORNECIMENTO E INSTALAÇÃO. AF_02/2025	UN															2,00	2,00
10.5	39390	SINAP I	LUMINARIA LED REFLETOR RETANGULAR BIVOLT, LUZ BRANCA, 30 W																12,00	12,00
10.6	00012001	SINAP I	CAIXA OCTOGONAL DE FUNDO MOVEL, EM PVC, DE 4" X 4", PARA ELETRODUTO FLEXIVEL CORRUGADO	UN															16,00	16,00
10.7	91996	SINAP I	TOMADA MÉDIA DE EMBUTIR (1 MÓDULO), 2P+T 10 A, INCLUINDO SUPORTE E PLACA - FORNECIMENTO E INSTALAÇÃO. AF_03/2023	UN															9,00	9,00
10.8	COMP. 259	PROP RIO	Caixa De Tomada Com tomada Para Piso À Prova D'agua - IP67 em inox - FORNECIMENTO E INSTALAÇÃO	UN															3,00	3,00
10.9	91953	SINAP I	INTERRUPTOR SIMPLES (1 MÓDULO), 10A/250V, INCLUINDO SUPORTE E PLACA - FORNECIMENTO E INSTALAÇÃO. AF_03/2023	UN															2,00	2,00

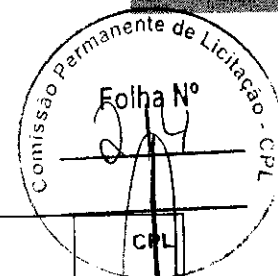

10.10	3729	ORSE	Interruptor 01 seção simples, de embutir, com placa, conjugado com tomada 2p+t, ABNT, 10A, inclusive caixa pvc 4x2	UN															2,00	2,00	
10.11	91987	SINAP I	CAMPAINHA CIGARRA (1 MÓDULO), 10A/250V, INCLUINDO SUPORTE E PLACA - FORNECIMENTO E INSTALAÇÃO. AF_03/2023	UN																1,00	1,00
10.12	00001 872	SINAP I	CAIXA DE PASSAGEM, EM PVC, DE 4" X 2", PARA ELETRODUTO FLEXÍVEL CORRUGADO	UN																24,00	24,00
10.13	90456	SINAP I	QUEBRA EM ALVENARIA PARA INSTALAÇÃO DE CAIXA DE TOMADA (4X4 OU 4X2). AF_09/2023	UN																26,00	26,00
10.14	91925	SINAP I	CABO DE COBRE FLEXÍVEL ISOLADO, 1,5 MM <sup>2</sup> , ANTI-CHAMA 0,6/1,0 KV, PARA CIRCUITOS TERMINAIS - FORNECIMENTO E INSTALAÇÃO. AF_03/2023	M																362,77	362,77
10.15	91927	SINAP I	CABO DE COBRE FLEXÍVEL ISOLADO, 2,5 MM <sup>2</sup> , ANTI-CHAMA 0,6/1,0 KV, PARA CIRCUITOS TERMINAIS - FORNECIMENTO E INSTALAÇÃO. AF_03/2023	M																198,55	198,55
10.16	91931	SINAP I	CABO DE COBRE FLEXÍVEL ISOLADO, 6 MM <sup>2</sup> , ANTI-CHAMA 0,6/1,0 KV, PARA CIRCUITOS TERMINAIS - FORNECIMENTO E INSTALAÇÃO. AF_03/2023	M																103,50	103,50
10.17	93653	SINAP I	DISJUNTOR MONOPOLAR TIPO DIN, CORRENTE NOMINAL DE 10A - FORNECIMENTO E	UN																7,00	7,00

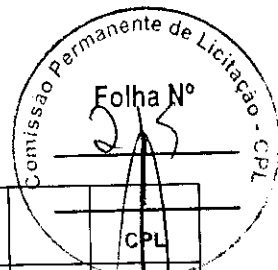

			INSTALAÇÃO. AF_10/2020																
10. 18	93655	SINAP I	DISJUNTOR MONOPOLAR TIPO DIN, CORRENTE NOMINAL DE 20A - FORNECIMENTO E INSTALAÇÃO. AF_07/2025	UN													1,00	1,00	
10. 19	93672	SINAP I	DISJUNTOR TRIPOLAR TIPO DIN, CORRENTE NOMINAL DE 40A - FORNECIMENTO E INSTALAÇÃO. AF_07/2025	UN														1,00	1,00
10. 20	10602 7	SINAP I	DISPOSITIVO DPS 20KA-175V OU 275V - FORNECIMENTO E INSTALAÇÃO. AF_07/2025	UN														4,00	4,00
10. 21	91854	SINAP I	ELETRODUTO FLEXÍVEL CORRUGADO, PVC, DN 25 MM (3/4"), PARA CIRCUITOS TERMINAIS, INSTALADO EM PAREDE - FORNECIMENTO E INSTALAÇÃO. AF_03/2023	M														154,7 2	154,72
10. 22	91845	SINAP I	ELETRODUTO FLEXÍVEL CORRUGADO REFORÇADO, PVC, DN 25 MM (3/4"), PARA CIRCUITOS TERMINAIS, INSTALADO EM LAJE - FORNECIMENTO E INSTALAÇÃO. AF_03/2023	M														12,40	12,40
10. 23	91856	SINAP I	ELETRODUTO FLEXÍVEL CORRUGADO, PVC, DN 32 MM (1"), PARA CIRCUITOS TERMINAIS, INSTALADO EM PAREDE - FORNECIMENTO E INSTALAÇÃO. AF_03/2023	M														17,35	17,35
10. 24	10478 0	SINAP I	RASGO LINEAR MECANIZADO EM ALVENARIA, PARA ELETRODUTOS, DIÂMETROS	M														172,0 7	172,07

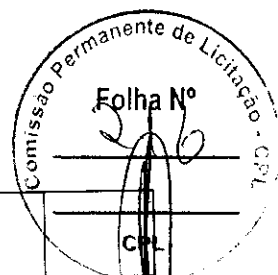

			MENORES OU IGUAIS A 40 MM. AF_09/2023																	
10. 25	96985	SINAP I	HASTE DE ATERRAMENTO, DIÂMETRO 5/8", COM 3 METROS - FORNECIMENTO E INSTALAÇÃO. AF_08/2023	UN														3,00		3,00
11			<b>PINTURA</b>																	
11. 1	88495	SINAP I	EMASSAMENTO COM MASSA LÁTEX, APLICAÇÃO EM PAREDE, UMA DEMÃO, LIXAMENTO MANUAL AF_04/2023	m <sup>2</sup>																30,09
			PAREDES NOVAS																	30,09
11. 2	88489	SINAP I	APLICAÇÃO MANUAL DE PINTURA COM TINTA LÁTEX ACRÍLICA EM PAREDES, DUAS DEMÃOS. AF_06/2014	m <sup>2</sup>																276,56
			BASE PALCO		31,95			1,20												38,34
			RAMPA		21,68			0,80												17,34
			FACHADA CAMARIM		13,70			3,50												47,95
			PAREDE FUNDO PALCO		8,40			2,95												24,78
			PAREDE CURVA		15,56			1,30												20,23
			PAREDE FUNDO RAMPA		24,67			2,50												61,68
			BASE PILAR					2,40									8,00			19,20
			CAMARIM		16,8			2,80												47,04
11. 3	10251 3	SINAP I	PINTURA DE SÍMBOLOS E TEXTOS COM TINTA ACRÍLICA, DEMARCAÇÃO COM FITA ADESIVA E APLICAÇÃO COM ROLO. AF_05/2021	m <sup>2</sup>	15,15			1,20												18,18
11. 4	10074 5	SINAP I	PINTURA COM TINTA ALQUÍDICA DE ACABAMENTO (ESMALTE SINTÉTICO	m <sup>2</sup>				27,88												27,88

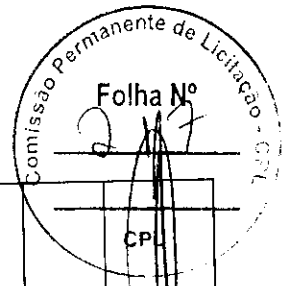

			BRILHANTE) PULVERIZADA SOBRE SUPERFÍCIES METÁLICAS (EXCETO PERFIL) EXECUTADO EM OBRA (POR DEMÃO). AF_01/2020_PE																
11.	10223	SINAP	PINTURA TINTA DE ACABAMENTO (PIGMENTADA) ESMALTE SINTÉTICO BRILHANTE EM MADEIRA, 3 DEMÃOS. AF_01/2021	m <sup>2</sup>														11,34	
12			SERVIÇOS FINAIS																
12.	10621	SINAP	CORRIMÃO DUPLO FIXADO NO PISO EM AÇO GALVANIZADO DE 1.1/2", MONTANTES TUBULARES 1.1/2" ESPAÇADOS DE 1,00M, FIXADO COM CHUMBADOR MECÂNICO. AF_10/2025	m	1,68													2,00	3,36
12.	99802	SINAP	LIMPEZA DE PISO CERÂMICO OU PORCELANATO COM VASSOURA A SECO. AF_04/2019	m <sup>2</sup>															148,64

Obra	Bancos	B.D.I.	Encargos Sociais		
REFORMA DA CONCHA ACÚSTICA DA PRAÇA DE EVENTOS DO MUNICÍPIO DE SENADOR LA ROCQUE - MA.	SINAPI - 01/2026 - Maranhão SBC - 02/2026 - SLS - São Luís - MA	23,0%	Não Desonerado: embutido nos preços unitário dos insumos de mão de obra, de acordo com as bases.		
<b>CRONOGRAMA FÍSICO FINANCEIRO</b>					
Item	DESCRIÇÃO	TOTAL	MÊS 01	MÊS 02	MÊS 03
1	SERVIÇOS PRELIMINARES	3.437,70	100,00%		
			3.437,70		
2	MOVIMENTAÇÃO DE TERRA	1.796,70	100,00%		
			1.796,70		
3	IMPERMEABILIZAÇÃO	6.508,34	100,00%		

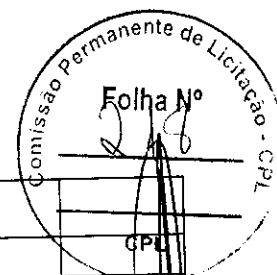

			6.508,34		
4	ESTRUTURA	3.541,18	100,00%		
			3.541,18		
5	COBERTURA	59.926,26	40,00%	60,00%	
			23.970,50	35.955,76	
6	ESQUADRIAS	188,01			100,00%
					188,01
7	PISO	21.763,63		50,00%	50,00%
				10.881,82	10.881,82
8	REVESTIMENTOS	4.650,07		30,00%	70,00%
				1.395,02	3.255,05
9	LOUÇAS, METAIS E BANCADAS	4.231,37			100,00%
					4.231,37
10	INSTALAÇÃO ELÉTRICA	15.057,98		30,00%	70,00%
				4.517,39	10.540,59
11	PINTURA	8.118,11			100,00%
					8.118,11
12	SERVIÇOS FINAIS	687,34			100,00%
					687,34
Porcentagem		100,00%	30,22%	40,61%	29,18%
Custo		129.906,69	39.254,42	52.749,99	37.902,28
Porcentagem Acumulado			30,22%	70,82%	100,00%
Custo Acumulado			39.254,42	92.004,41	129.906,69

REFORMA DA CONCHA ACÚSTICA DA PRAÇA DE EVENTOS DO MUNICÍPIO DE SENADOR LA ROCQUE - MA.

COMPOSIÇÃO DE BDI

DESCRIÇÃO	VALORES DE REFERÊNCIA - %			Taxas Adotadas - %
	MÍNIMO	MÁXIMO	MÉDIO	
Taxa de seguros + Garantia (*)	0,80	1,00	0,80	0,80
Risco	0,97	1,27	1,27	1,27
Despesas Financeiras	0,59	1,39	1,23	1,33
Administração Central	3,00	5,50	4,00	4,00
Lucro	6,16	8,96	7,40	7,40
Tributos (soma dos itens abaixo)	4,65	6,15	5,40	6,15
COFINS	3,00	3,00	3,00	3,00



PIS	0,65	0,65	0,65	0,65
ISS (**)(***)	1,00	2,50	1,75	2,50
CPRB				
<b>TOTAL</b>	<b>20,34</b>	<b>25,00</b>	<b>22,12</b>	<b>23,00</b>

Fonte da composição, valores de referência e fórmula do BDI: Acórdão 2622/2013 - TCU - Plenário

Os valores de BDI acima foram calculados com emprego da fórmula abaixo:

$$BDI = \frac{(1 + AC + S + R + G)(1 + DF)(1 + L)}{(1 - I)} - 1 - 1$$

Onde:

AC = taxa de rateio da Administração Central;

DF = taxa das despesas financeiras;

S = taxa de seguros

G = taxa de garantia

R = taxa de risco

I = taxa de tributos;

L = taxa de lucro.

Observações:

(\*) - Pode haver garantia desde que previsto no Edital da Licitação e no Contrato de Execução:

(\*\*) - Taxa de ISS.

(\*\*\*) - Podem ser aceitos outros percentuais de ISS desde que previsto na legislação municipal.

Obra					
REFORMA DA CONCHA ACÚSTICA DA PRAÇA DE EVENTOS DO MUNICÍPIO DE SENADOR LA ROCQUE - MA.					
<b>ENCARGOS SOCIAIS SOBRE A MÃO DE OBRA</b>					
CÓDIGO	DESCRIÇÃO	COM DESONERAÇÃO		SEM DESONERAÇÃO	
		HORISTA %	MENSALISTA %	HORISTA %	MENSALISTA %
<b>GRUPO A</b>					
A1	INSS	0,00	0,00	20,00	20,00
A2	SESI	1,50	1,50	1,50	1,50
A3	SENAI	1,00	1,00	1,00	1,00
A4	INCRA	0,20	0,20	0,20	0,20
A5	SEBRAE	0,60	0,60	0,60	0,60
A6	Salário Educação	2,50	2,50	2,50	2,50
A7	Seguro Contra Acidentes de Trabalho	3,00	3,00	3,00	3,00

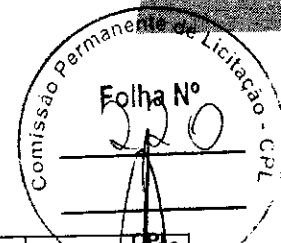

A8	FGTS	8,00	8,00	8,00	8,00
A9	SECONCI	1,00	1,00	1,00	1,00
A	Total dos Encargos Sociais Básicos	17,80	17,80	37,80	37,80
<b>GRUPO B</b>					
B1	Repouso Semanal Remunerado	17,87	NÃO INCIDE	17,87	NÃO INCIDE
B2	Feriados	3,95	NÃO INCIDE	3,95	NÃO INCIDE
B3	Auxílio-Enfermidade	0,86	0,66	0,86	0,66
B4	13º Salário	10,91	8,33	10,91	8,33
B5	Licença Paternidade	0,07	0,05	0,07	0,05
B6	Faltas Justificadas	0,73	0,56	0,73	0,56
B7	Dias de Chuva	1,49	NÃO INCIDE	1,49	NÃO INCIDE
B8	Auxílio Acidente de Trabalho	0,1	0,08	0,10	0,08
B9	Férias Gozadas	10,26	7,84	10,26	7,84
B10	Salário Maternidade	0,04	0,03	0,04	0,03
B	Total dos Encargos Sociais que recebem incidências de A	46,28	17,55	46,28	17,55
<b>GRUPO C</b>					
C1	Aviso Prévio Indenizado	4,52	3,46	4,52	3,46
C2	Aviso Prévio Trabalhado	0,11	0,08	0,11	0,08
C3	Férias Indenizadas	3,64	2,78	3,64	2,78
C4	Depósito Rescisão Sem Justa Causa	2,8	2,14	2,8	2,14
C5	Indenização Adicional	0,38	0,29	0,38	0,29
C	Total de Encargos Sociais que não recebem incidências de A	11,45	8,75	11,45	8,75
<b>GRUPO D</b>					
D1	Reincidência de Grupo A sobre Grupo B	8,24	3,12	17,49	6,63
D2	Reincidência de Grupo A Aviso Prévio Trabalhado e Reincidência do FGTS sobre Aviso Prévio Indenizado	0,38	0,29	0,4	0,31
E	Total dos Encargos Sociais Complementares	8,62	3,41	17,89	6,94
<b>TOTAL (A+B+C+D+E)</b>		<b>84,15%</b>	<b>47,51%</b>	<b>113,42%</b>	<b>71,04%</b>

Obra	Bancos	BDI	Encargos Sociais						
REFORMA DA CONCHA ACÚSTICA DA PRAÇA DE EVENTOS NO MUNICÍPIO DE SENADOR LA ROCQUE - MA.	SINAPI - 01/2026 - Maranhão SBC - 02/2026 - SLS - São Luís - MA	23,0%	Não Desonerado: embutido nos preços unitário dos insumos de mão de obra, de acordo com as bases.						
<b>Curva ABC de Serviços</b>									
Item	Código	Banco	Descrição	Unid	Quant	Valor Unit com BDI	Total	Participação	Participação Acumulada
5.1	100060	SBC	ESTRUTURA TRELICA EM ACO PREPINTADO PARA COBERTURA(10,kg/m2 )	m²	126,82	325,52	41.282,45	31,78%	31,78%

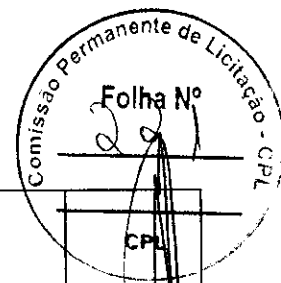
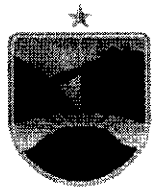

7.2	104162	SINAPI	PISO EM GRANILITE, MARMORITE OU GRANITINA EM AMBIENTES INTERNOS, COM ESPESSURA DE 8 MM, INCLUSO MISTURA EM BETONEIRA, COLOCAÇÃO DAS JUNTAS, APLICAÇÃO DO PISO, 4 POLIMENTOS COM POLITRIZ, ESTUCAMENTO, SELADOR E CERA. AF_06/2022	m <sup>2</sup>	126,82	143,42	18.188,52	14,00%	45,78%
5.3	94213	SINAPI	TELHAMENTO COM TELHA DE AÇO/ALUMÍNIO E = 0,5 MM, COM ATÉ 2 ÁGUAS, INCLUSO IÇAMENTO. AF_07/2019	m <sup>2</sup>	126,82	88,07	11.169,04	8,60%	54,38%
5.2	92580	SINAPI	TRAMA DE AÇO COMPOSTA POR TERÇAS PARA TELHADOS DE ATÉ 2 ÁGUAS PARA TELHA ONDULADA DE FIBROCIMENTO, METÁLICA, PLÁSTICA OU TERMOACÚSTICA, INCLUSO TRANSPORTE VERTICAL. AF_07/2019	m <sup>2</sup>	126,82	58,94	7.474,77	5,75%	60,13%
3.1	98547	SINAPI	IMPERMEABILIZAÇÃO DE SUPERFÍCIE COM MANTA ASFÁLTICA, DUAS CAMADAS, INCLUSIVE APLICAÇÃO DE PRIMER ASFÁLTICO, E=3MM E E=4MM.	m <sup>2</sup>	25,56	254,63	6.508,34	5,01%	65,14%
11.2	88489	SINAPI	APLICAÇÃO MANUAL DE PINTURA COM TINTA LÁTEX ACRÍLICA EM PAREDES, DUAS DEMÃOS. AF_06/2014	m <sup>2</sup>	276,56	19,80	5.475,89	4,22%	69,36%
8.3	87273	SINAPI	REVESTIMENTO CERÂMICO PARA PAREDES INTERNAS COM PLACAS TIPO ESMALTADA EXTRA DE DIMENSÕES 33X45 CM APLICADAS EM AMBIENTES DE ÁREA MAIOR QUE 5 M <sup>2</sup> NA ALTURA INTEIRA DAS PAREDES. AF_06/2014	m <sup>2</sup>	37,07	93,64	3.471,23	2,67%	72,03%
1.1	103689	SINAPI	FORNECIMENTO E INSTALAÇÃO DE PLACA	m <sup>2</sup>	6,00	572,95	3.437,70	2,65%	74,68%

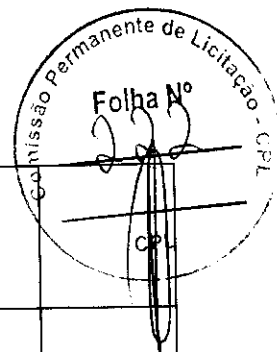

			DE OBRA COM CHAPA GALVANIZADA E ESTRUTURA DE MADEIRA. AF_03/2022_PS							
10.8	COMP. 259	PROPRIO	Caixa De Tomada Com tomada Para Piso À Prova D'água - IP67 em inox - FORNECIMENTO E INSTALAÇÃO	UN	3,00	978,85		2.936,55	2,26%	76,94%
4.1	102073	SINAPI	ESCADA EM CONCRETO ARMADO MOLDADO IN LOCO, FCK 25 MPA, COM 1 LANCE E LAJE PLANA, FÔRMA EM CHAPA DE MADEIRA COMPENSADA RESINADA. AF_11/2020	m <sup>2</sup>	0,43	4.791,69		2.060,43	1,59%	78,52%
10.2 1	91854	SINAPI	ELETRODUTO FLEXÍVEL CORRUGADO, PVC, DN 25 MM (3/4"), PARA CIRCUITOS TERMINAIS, INSTALADO EM PAREDE - FORNECIMENTO E INSTALAÇÃO. AF_03/2023	M	154,72	12,35		1.910,79	1,47%	79,99%
10.1 4	91925	SINAPI	CABO DE COBRE FLEXÍVEL ISOLADO, 1,5 MM <sup>2</sup> , ANTI-CHAMA 0,6/1,0 KV, PARA CIRCUITOS TERMINAIS - FORNECIMENTO E INSTALAÇÃO. AF_03/2023	M	362,77	5,06		1.835,62	1,41%	81,41%
7.4	104607	SINAPI	REVESTIMENTO CERÂMICO PARA PISO COM PLACAS TIPO ESMALTADA DE DIMENSÕES 45X45 CM APLICADA EM DIAGONAL EM AMBIENTES DE ÁREA MAIOR QUE 10 M <sup>2</sup> . AF_02/2023_PE	m <sup>2</sup>	21,82	83,44		1.820,66	1,40%	82,81%
2.1	94319	SINAPI	ATERRO MANUAL DE VALAS COM SOLO ARGILO-ARENOSO. AF_08/2023	m <sup>3</sup>	18,20	98,72		1.796,70	1,38%	84,19%
10.1 6	91931	SINAPI	CABO DE COBRE FLEXÍVEL ISOLADO, 6 MM <sup>2</sup> , ANTI-CHAMA 0,6/1,0 KV, PARA CIRCUITOS TERMINAIS - FORNECIMENTO E INSTALAÇÃO. AF_03/2023	M	103,50	14,38		1.488,33	1,15%	85,34%

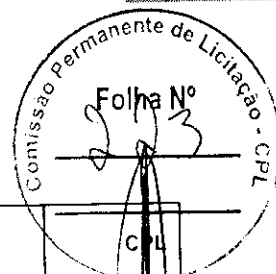
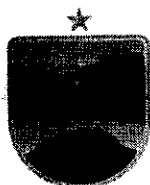

7.1	87767	SINAPI	CONTRAPISO EM ARGAMASSA TRAÇO 1:4 (CIMENTO E AREIA), PREPARO MANUAL, APLICADO EM ÁREAS MOLHADAS SOBRE IMPERMEABILIZAÇÃO, ACABAMENTO NÃO REFORÇADO, ESPESSURA 4CM. AF_07/2021	m²	15,17	89,58	1.358,93	1,05%	86,38%
10.1 5	91927	SINAPI	CABO DE COBRE FLEXÍVEL ISOLADO, 2,5 MM², ANTI-CHAMA 0,6/1,0 KV, PARA CIRCUITOS TERMINAIS - FORNECIMENTO E INSTALAÇÃO. AF_03/2023	M	198,55	6,84	1.358,08	1,05%	87,43%
9.5	86941	SINAPI	LAVATÓRIO LOUÇA BRANCA COM COLUNA, 45 X 55CM OU EQUIVALENTE, PADRÃO MÉDIO, INCLUSO SIFÃO TIPO GARRAFA, VÁLVULA E ENGATE FLEXÍVEL DE 40CM EM METAL CROMADO, COM TORNEIRA CROMADA DE MESA, PADRÃO MÉDIO - FORNECIMENTO E INSTALAÇÃO. AF_01/2020	UN	1,00	1.272,2 1	1.272,21	0,98%	88,41%
10.2 4	104780	SINAPI	RASGO LINEAR MECANIZADO EM ALVENARIA, PARA ELETRODUTOS, DIÂMETROS MENORES OU IGUAIS A 40 MM. AF_09/2023	M	172,07	7,37	1.268,16	0,98%	89,38%
8.2	87548	SINAPI	MASSA ÚNICA, PARA RECEBIMENTO DE PINTURA, EM ARGAMASSA TRAÇO 1:2:8, PREPARO MANUAL, APLICADA MANUALMENTE EM FACES INTERNAS DE PAREDES, ESPESSURA DE 10MM, COM EXECUÇÃO DE TALISCAS. AF_06/2014	m²	30,09	38,22	1.150,04	0,89%	90,27%
10.3	60118	SBC	ARANDELA EXTERNA FACHO DUPLO POLICARBONATO BRANCO BIVOLT+LAM	UN	9,00	116,87	1.051,83	0,81%	91,08%

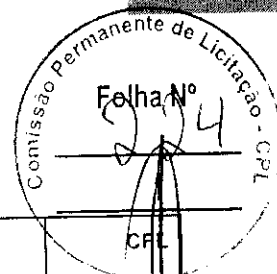
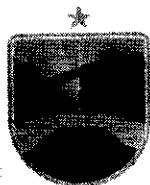

9.1	95471	SINAPI	VASO SANITARIO SIFONADO CONVENCIONAL PARA PCD SEM FURO FRONTAL COM LOUÇA BRANCA SEM ASSENTO - FORNECIMENTO E INSTALAÇÃO. AF_01/2020	UN	1,00	1.037,86	1.037,86	0,80%	91,88%
11.3	102513	SINAPI	PINTURA DE SÍMBOLOS E TEXTOS COM TINTA ACRÍLICA, DEMARCAÇÃO COM FITA ADESIVA E APLICAÇÃO COM ROLO. AF_05/2021	m²	15,15	66,86	1.012,93	0,78%	92,66%
4.2	89480	SINAPI	ALVENARIA DE BLOCOS DE CONCRETO ESTRUTURAL 14X19X29 CM (ESPESSURA 14 CM), FBK = 14 MPA, UTILIZANDO COLHER DE PEDREIRO. AF_10/2022	m²	4,28	207,28	887,16	0,68%	93,34%
9.3	100866	SINAPI	BARRA DE APOIO RETA, EM ACO INOX POLIDO, COMPRIMENTO 60CM, FIXADA NA PAREDE - FORNECIMENTO E INSTALAÇÃO. AF_01/2020	UN	2,00	432,64	865,28	0,67%	94,01%
11.4	100745	SINAPI	PINTURA COM TINTA ALQUÍDICA DE ACABAMENTO (ESMALTE SINTÉTICO BRILHANTE) PULVERIZADA SOBRE SUPERFÍCIES METÁLICAS (EXCETO PERFIL) EXECUTADO EM OBRA (POR DEMÃO). AF_01/2020 PE	m²	27,88	30,73	856,75	0,66%	94,67%
9.2	86931	SINAPI	VASO SANITÁRIO SIFONADO COM CAIXA ACOPLADA LOUÇA BRANCA, INCLUSO ENGATE FLEXÍVEL EM PLÁSTICO BRANCO, 1/2 X 40CM - FORNECIMENTO E INSTALAÇÃO. AF_01/2020	UN	1,00	671,95	671,95	0,52%	95,18%
12.1	106211	SINAPI	CORRIMÃO DUPLO FIXADO NO PISO EM AÇO GALVANIZADO DE 1.1/2", MONTANTES	m	1,68	353,39	593,70	0,46%	95,64%

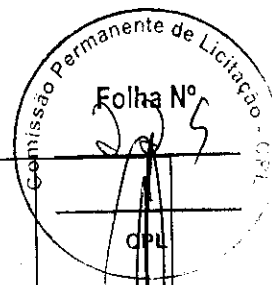
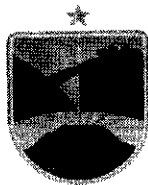

			TUBULARES 1.1/2" ESPAÇADOS DE 1,00M, FIXADO COM CHUMBADOR MECÂNICO. AF_10/2025							
10.1	101875	SINAPI	QUADRO DE DISTRIBUIÇÃO DE ENERGIA EM CHAPA DE AÇO GALVANIZADO, DE EMBUTIR, COM BARRAMENTO TRIFÁSICO, PARA 12 DISJUNTORES DIN 100A - FORNECIMENTO E INSTALAÇÃO. AF_10/2020	UN	1,00	476,98	476,98	0,37%	96,01%	
11.1	88495	SINAPI	EMASSAMENTO COM MASSA LÁTEX, APLICAÇÃO EM PAREDE, UMA DEMÃO, LIXAMENTO MANUAL. AF_04/2023	m <sup>2</sup>	30,09	14,24	428,48	0,33%	96,34%	
7.3	98689	SINAPI	SOLEIRA EM GRANITO, LARGURA 15 CM, ESPESSURA 2,0 CM. AF_09/2020	m	2,70	146,49	395,52	0,30%	96,64%	
4.4	89994	SINAPI	GRAUTEAMENTO DE CINTA INTERMEDIÁRIA OU DE CONTRAVERGA EM ALVENARIA ESTRUTURAL. AF_09/2021	m <sup>3</sup>	0,30	1.299,11	389,73	0,30%	96,94%	
10.7	91996	SINAPI	TOMADA MÉDIA DE EMBUTIR (1 MÓDULO), 2P+T 10 A, INCLUINDO SUPORTE E PLACA - FORNECIMENTO E INSTALAÇÃO. AF_03/2023	UN	9,00	42,77	384,93	0,30%	97,24%	
9.4	86942	SINAPI	LAVATÓRIO LOUÇA BRANCA SUSPENSO, 29,5 X 39CM OU EQUIVALENTE, PADRÃO POPULAR, INCLUSO SIFÃO TIPO GARRAFA EM PVC, VÁLVULA E ENGATE FLEXÍVEL 30CM EM PLÁSTICO E TORNEIRA CROMADA DE MESA, PADRÃO POPULAR - FORNECIMENTO E INSTALAÇÃO. AF_01/2020	UN	1,00	384,07	384,07	0,30%	97,53%	

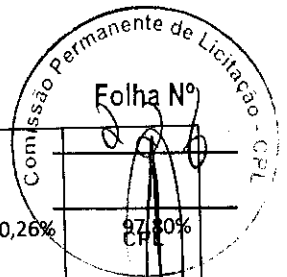
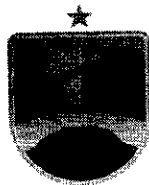

11.5	102230	SINAPI	PINTURA TINTA DE ACABAMENTO (PIGMENTADA) ESMALTE SINTÉTICO BRILHANTE EM MADEIRA, 3 DEMÃOS. AF_01/2021	m <sup>2</sup>	11,34	30,34	344,06	0,26%	97,80%
10.5	39390	SINAPI	LUMINARIA LED REFLETOR RETANGULAR BIVOLT, LUZ BRANCA, 30 W	0	12,00	28,28	339,36	0,26%	98,06%
10.20	106027	SINAPI	DISPOSITIVO DPS 20KA-175V OU 275V - FORNECIMENTO E INSTALAÇÃO. AF_07/2025	UN	4,00	81,75	327,00	0,25%	98,31%
10.25	96985	SINAPI	HASTE DE ATERRAMENTO, DIÂMETRO 5/8", COM 3 METROS - FORNECIMENTO E INSTALAÇÃO. AF_08/2023	UN	3,00	93,41	280,23	0,22%	98,53%
10.23	91856	SINAPI	ELETRODUTO FLEXÍVEL CORRUGADO, PVC, DN 32 MM (1"), PARA CIRCUITOS TERMINAIS, INSTALADO EM PAREDE - FORNECIMENTO E INSTALAÇÃO. AF_03/2023	M	17,35	15,97	277,08	0,21%	98,74%
4.3	89998	SINAPI	ARMAÇÃO DE CINTA DE ALVENARIA ESTRUTURAL; DIÂMETRO DE 10,0 MM. AF_09/2021	kg	17,62	11,57	203,86	0,16%	98,90%
6.1	102179	SINAPI	INSTALAÇÃO DE VIDRO TEMPERADO, E = 6 MM, ENCAIXADO EM PERFIL U. AF_11/2025	m <sup>2</sup>	0,48	391,69	188,01	0,14%	99,04%
10.13	90456	SINAPI	QUEBRA EM ALVENARIA PARA INSTALAÇÃO DE CAIXA DE TOMADA (4X4 OU 4X2). AF_09/2023	UN	26,00	6,72	174,72	0,13%	99,18%
10.22	91845	SINAPI	ELETRODUTO FLEXÍVEL CORRUGADO REFORÇADO, PVC, DN 25 MM (3/4"), PARA CIRCUITOS TERMINAIS, INSTALADO EM LAJE - FORNECIMENTO E INSTALAÇÃO. AF_03/2023	M	12,40	10,76	133,42	0,10%	99,28%
10.6	00012001	SINAPI	CAIXA OCTOGONAL DE FUNDO MOVEL, EM PVC, DE 4" X 4", PARA	UN	16,00	7,97	127,52	0,10%	99,38%

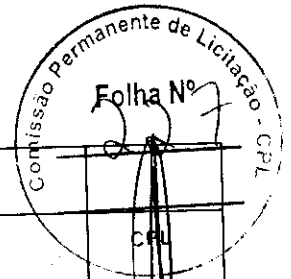

			ELETRODUTO FLEXIVEL CORRUGADO							
10.2	103788	SINAPI	LUMINÁRIA TIPO PLAFON QUADRADA, DE EMBUTIR, COM LED DE 24 W - FORNECIMENTO E INSTALAÇÃO. AF_09/2024	UN	4,00	28,45	113,80	0,09%	99,46%	
10.1 9	93672	SINAPI	DISJUNTOR TRIPOLAR TIPO DIN, CORRENTE NOMINAL DE 40A - FORNECIMENTO E INSTALAÇÃO. AF_07/2025	UN	1,00	97,03	97,03	0,07%	99,54%	
12.2	99802	SINAPI	LIMPEZA DE PISO CERÂMICO OU PORCELANATO COM VASSOURA A SECO. AF_04/2019	m <sup>2</sup>	148,64	0,63	93,64	0,07%	99,61%	
10.1 7	93653	SINAPI	DISJUNTOR MONOPOLAR TIPO DIN, CORRENTE NOMINAL DE 10A - FORNECIMENTO E INSTALAÇÃO. AF_10/2020	UN	7,00	13,17	92,19	0,07%	99,68%	
10.1 0	3729	ORSE	Interruptor 01 seção simples, de embutir, com placa, conjugado com tomada 2p+t, ABNT, 10A, inclusive caixa pvc 4x2	UN	2,00	42,32	84,64	0,07%	99,75%	
10.4	101632	SINAPI	RELÉ FOTOELÉTRICO PARA COMANDO DE ILUMINAÇÃO EXTERNA 1000 W - FORNECIMENTO E INSTALAÇÃO. AF_02/2025	UN	2,00	40,44	80,88	0,06%	99,81%	
10.1 2	0000187 2	SINAPI	CAIXA DE PASSAGEM, EM PVC, DE 4" X 2", PARA ELETRODUTO FLEXIVEL CORRUGADO	UN	24,00	3,09	74,16	0,06%	99,87%	
10.9	91953	SINAPI	INTERRUPTOR SIMPLES (1 MÓDULO), 10A/250V, INCLUINDO SUPORTE E PLACA - FORNECIMENTO E INSTALAÇÃO. AF_03/2023	UN	2,00	36,22	72,44	0,06%	99,92%	
10.1 1	91987	SINAPI	CAMPAINHA CIGARRA (1 MÓDULO), 10A/250V, INCLUINDO SUPORTE E PLACA - FORNECIMENTO E INSTALAÇÃO. AF_03/2023	UN	1,00	57,91	57,91	0,04%	99,97%	

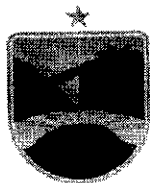

8.1	87878	SINAPI	CHAPISCO APLICADO EM ALVENARIAS E ESTRUTURAS DE CONCRETO INTERNAS, COM COLHER DE PEDREIRO. ARGAMASSA TRAÇO 1:3 COM PREPARO MANUAL. AF_06/2014	m <sup>2</sup>	4,28	6,73	28,80	0,02%	99,99%
10.1 8	93655	SINAPI	DISJUNTOR MONOPOLAR TIPO DIN, CORRENTE NOMINAL DE 20A - FORNECIMENTO E INSTALAÇÃO. AF_07/2025	UN	1,00	14,33	14,33	0,01%	100,00%
							<b>129.906,69</b>		

## 2. JUSTIFICATIVA.

2.1. A justificativa para a reforma da Concha Acústica é uma medida inadiável e de caráter urgente se baseia na necessidade de garantir segurança, melhorar a infraestrutura, e motivada pela necessidade de corrigir as e melhora algumas irregularidades elétricas e estruturais que culminaram no incidente, que representam risco iminente à segurança da população. A adequação às normas técnicas, em especial à NR-10, é fundamental para garantir um ambiente seguro para eventos e atividades culturais, bem como para os trabalhadores que atuam no local.

2.2. A intervenção visa não apenas a prevenção de novos acidentes, mas também o atendimento às determinações expressas do Ministério Público do Estado do Maranhão, do Ministério Público do Trabalho e às decisões judiciais, que exigem a imediata regularização do espaço. A não realização da reforma implicaria na manutenção de um ambiente de risco, na desobediência a ordens judiciais e administrativas, e na impossibilidade de utilização da Praça de Eventos para fins públicos, privando a comunidade de um importante espaço de lazer e cultura. Os benefícios esperados incluem a restauração da segurança pública, a retomada do uso pleno da praça e a conformidade legal do patrimônio municipal.

2.3. A reforma da Concha Acústica é tecnicamente viável, uma vez que se trata de intervenções pontuais e específicas, focadas na modernização e adequação das instalações elétricas, na recuperação da estrutura acústica e na implementação de medidas de segurança. O projeto contemplará a substituição de toda a fiação elétrica, instalação de dispositivos de proteção, aterramento adequado, e revisão da estrutura física para garantir a estabilidade e a funcionalidade do espaço.

2.4. Diante do exposto, ratifica-se a inquestionável necessidade e urgência da contratação de serviços de engenharia para a reforma da Concha Acústica da Praça de Eventos do Município de Senador La Rocque – MA. A presente justificativa, elaborada em conformidade com a Lei nº 14.133/2021, visa embasar o Estudo Técnico Preliminar e o subsequente processo licitatório, garantindo a segurança da população, o cumprimento das determinações legais e a plena utilização de um equipamento público essencial. Solicita-se, portanto, o prosseguimento das etapas de planejamento e execução da licitação.

## 3. ESPECIFICAÇÃO TÉCNICA

3.1. Este memorial refere-se à REFORMA DA CONCHA ACÚSTICA DA PRAÇA DE EVENTOS NO MUNICÍPIO DE SENADOR LA ROCQUE - MA, localizada no centro da cidade.

### 3.2. DESCRIÇÃO DOS SERVIÇOS

3.2.1. Administração Local da Obra.

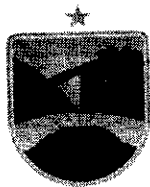

3.2.2. Para a gestão da obra, o canteiro será estruturado com um encarregado de obras em tempo integral, responsável pela coordenação das atividades diárias, o andamento dos processos e a fiscalização da qualidade em campo. Paralelamente, um engenheiro designado realizará visitas semanais, registrando as evoluções dos serviços e promovendo ajustes técnicos pontuais, de acordo com as necessidades verificadas. Essa gestão, que utiliza ferramentas de controle de cronograma e medições sistemáticas, assegura a execução conforme os parâmetros do projeto e da planilha orçamentária.

### 3.3. SERVIÇOS PRELIMINARES

3.3.1. Na fase inicial, a área de intervenção será preparada, conforme um plano de mobilização que prevê a limpeza completa do terreno e a desobstrução de eventuais impedimentos. Será instalada uma placa identificadora da obra em local de destaque para informar e delimitar a área de intervenção.

### 3.4. DEMOLIÇÕES E RETIRADAS

3.4.1. A etapa de demolições será executada de forma controlada e sistemática, utilizando técnicas de corte e desmonte que minimizam impactos às estruturas remanescentes. Nesse processo, serão feitas as substituições como segue:

- 3.4.1.1. A janela do banheiro será substituída por janela de alumínio e vidro, tipo correr;
- 3.4.1.2. A cobertura do palco será substituída por uma cobertura com telha metálica;
- 3.4.1.3. Os locais onde consta piso cerâmico, será todo removido para aplicação de novo piso cerâmico conforme projeto;
- 3.4.1.4. O revestimento cerâmico das paredes dos banheiros existentes será removido completamente, a alvenaria será preparada para a aplicação de um novo revestimento, ver projeto e planilha orçamentária;
- 3.4.1.5. O piso do palco será refeito em granitina, com espessura de 8 mm.

### 3.5. COBERTURA

3.5.1. Na área de cobertura, os serviços envolverão a inspeção e a preparação dos elementos estruturais existentes para a implementação de uma nova cobertura. Será efetuada a análise da estanqueidade e isolamento térmico, seguida da montagem da nova estrutura de cobertura, que serão definidos conforme as condições climáticas e o desempenho térmico desejado, utilizando técnicas de fixação e vedação que garantam a proteção contra infiltrações e a integridade do sistema, de forma alinhada ao projeto e à planilha orçamentária;

### 3.6. PAREDES E PAINÉIS

3.6.1. Os serviços relativos às paredes abrangerão a recuperação, regularização e eventual substituição de elementos construtivos. As intervenções serão realizadas em alvenaria de tijolo furado, com aplicação de argamassas de alta aderência e realização de tratamentos superficiais para garantir uniformidade e resistência. O emprego de técnicas de reboco e regularização, aliado a um rigoroso controle de nivelamento e prumo, permitirá a obtenção de paredes com acabamento adequado e longa durabilidade, conforme as previsões do projeto e da planilha orçamentária.

### 3.7. PISO

3.7.1. Toda a edificação passará por uma renovação de pavimentação, que incluirá a retirada dos revestimentos atuais e a instalação de piso cerâmico em todas as áreas internas. Além disso, o piso do palco será refeito. Em pontos de acesso, como portas e janelas, serão instaladas soleiras e peitoris de granito, aplicadas com técnicas de nivelamento e corte sob medida, garantindo um acabamento refinado e durabilidade, conforme indicado no projeto e na planilha orçamentária.



### 3.8. ESQUADRIAS

3.8.1. No tocante às esquadrias, os serviços incluirão a substituição das unidades que apresentem problemas de vedação, isolamento térmico e acústico. Em especial, serão identificadas e substituídas a janela do banheiro, utilizando métodos que envolvem o desmonte cuidadoso dos elementos existentes, preparo dos vãos e instalação dos novos sistemas com esquadrias compatíveis com os parâmetros do projeto. A execução será realizada com o uso de dispositivos de calibração para garantir o perfeito encaixe e o selamento necessário, de acordo com as especificações técnicas e a planilha orçamentária.

### 3.9. REVESTIMENTOS

3.9.1. A aplicação dos revestimentos será precedida por um preparo minucioso das superfícies, com a eliminação de irregularidades e aplicação de primer adequado para promover a aderência dos materiais. Nos banheiros e na cozinha, o revestimento cerâmico será aplicado na altura total da parede, conforme detalhado no projeto e na planilha orçamentária, proporcionando um acabamento de fácil limpeza e alta durabilidade. Os métodos utilizados incluem a aplicação com desempenadeiras, verificando-se a uniformidade das argamassas e a execução de cortes precisos, garantindo a conformidade com as especificações técnicas.

### 3.10. LOUÇAS E METAIS

3.10.1. Será realizado o desmonte dos itens existentes e a instalação de novas louças nos banheiros, que obedecerão às exigências de qualidade, eficiência e estética previstas no projeto e na planilha orçamentária. A substituição envolverá a utilização de técnicas adequadas de fixação e vedação, garantindo a integridade dos pontos de conexão com os sistemas hidráulicos. Os metais, como torneiras e pias, serão instalados em conjunto aos acessórios, observando padrões técnicos que asseguram segurança e desempenho prolongado dos equipamentos.

### 3.11. PINTURA

3.11.1. A pintura abrangerá toda a edificação, iniciando com o preparo das superfícies – limpeza, correção de imperfeições e aplicação de primer – seguido da execução de demãos com tintas de alta durabilidade. O processo garantirá adesão, uniformidade na coloração e resistência contra agentes climáticos, atendendo rigorosamente às especificações do projeto e à planilha orçamentária. Técnicas de rolo e pistola poderão ser empregadas, conforme a situação, para assegurar o acabamento desejado.

### 3.12. SERVIÇOS DIVERSOS

3.12.1. Complementando as intervenções, serão realizados serviços diversos que englobam a montagem e fixação de elementos complementares, como corrimãos, granitos e demais acessórios, de forma a harmonizar os pontos de conexão e as transições entre os diferentes ambientes. Estes serviços incluirão, ainda, a limpeza final do canteiro de obras e a remoção dos resíduos gerados ao longo da execução, utilizando procedimentos de manejo de resíduos que atendam às diretrizes ambientais e de segurança. Todas as atividades serão executadas seguindo de perto as especificações do projeto e da planilha orçamentária, garantindo integração e eficácia em cada etapa.

## 4. DO PRAZO DA VIGÊNCIA.

4.1 A contratada obriga-se a executar os serviços, objeto deste instrumento, conforme descrição na planilha de custo, pós a ordem de serviço a contar da assinatura do instrumento contratual.

## 5. DA EXECUÇÃO DO OBJETO

5.1. Quando do início da execução do serviço, a contratada deverá entregar os serviços descritos no objeto e na descrição dos itens composto na planilha orçamentaria conforme ANEXO II, na sede da Prefeitura Municipal;

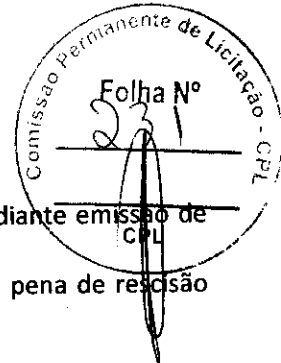

- 5.2. A execução do objeto poderá iniciar no mesmo dia da assinatura do contrato, mediante emissão de Ordem de Serviços e respectiva Nota de Empenho, firmados pela Autoridade responsável;
- 5.3. A empresa contratada deverá presta os serviços dentro do prazo de validade, sob pena de rescisão contratual e danos causados a terceiros;

## 6. DO PAGAMENTO

- 6.1. O pagamento será realizado pela Prefeitura Municipal de Senador La Rocque, até 30 dias após a solicitação que deverá ser protocolada até o 5º (quinto) dia do mês subsequente ao da execução dos serviços, acompanhado da nota fiscal/fatura, emitida juntamente com recibo em 04 (quatro) vias de igual valor, cópia do contrato/nota de empenho, cópia das certidões de regularidade junto ao INSS e FGTS certidão conjunta negativa de dívida ativa e débitos fiscais junto à união, certidão negativa de débitos junto a Fazenda Estadual, certidão negativa de débitos junto à Prefeitura Municipal, certidão negativa de débitos trabalhistas, ordem de fornecimento do objeto, firmado pela autoridade competente e o documento de medição do serviço executado em caso de obra;
- 6.2. A nota fiscal referida acima deverá apresentar discriminadamente o objeto do contrato a que se referir;
- 6.3. As notas fiscais/faturas que apresentarem incorreções serão devolvidas à contratada e neste caso o vencimento dar-se-á no prazo de 30 (trinta) dias, contados da apresentação da documentação devidamente corrigida e válida, não ocorrendo neste caso, quaisquer ônus por parte da Administração;
- 6.4. Nenhum pagamento será efetuado aos adjudicatários enquanto pendente de liquidação ou qualquer obrigação financeira que lhe for imposta em virtude de penalidade ou falta de entrega do serviço.

## 7. OBRIGAÇÕES DA CONTRATADA

Sem prejuízo do integral cumprimento das disposições das obrigações decorrentes do contrato, cabe à contratada:

- Zelar pela fiel execução do ajuste contratual, utilizando-se de todos os recursos materiais e humanos necessários para tanto;
- Responder por quaisquer danos, perdas ou prejuízos, causados à contratante ou a terceiros, por dolo ou culpa, na execução do contrato, bem como, por qualquer que venha a ser causados por seus prepostos, em idênticas hipóteses;
- Responder pelos encargos trabalhistas, previdenciários, fiscais, comerciais e tributários, resultantes da execução do contrato;
- Arcar com todas as despesas diretas e/ou indiretas relacionadas com a execução do objeto da contratação, tais como: transporte, frete, carga e descarga, etc.;
- Manter-se durante toda a execução do contrato, em compatibilidade com as demais obrigações assumidas, todas as condições de habilitação e qualificação exigidas que darão origem ao contrato;
- A contratada se obriga a reconhecer os direitos da Administração, em caso de rescisão administrativa;
- Correrão por conta da contratada todas as despesas de seguros, transporte, tributos, encargos trabalhistas, fiscais, comerciais e previdenciários, decorrentes do fornecimento dos combustíveis;
- Não transferir a outrem, no todo ou em parte, o contrato, sem prévia e expressa anuência da contratante;
- Assumir inteira responsabilidade pela execução do contrato e efetuá-lo de acordo com as especificações constantes da proposta e/ou instruções do contrato;
- Comunicar imediatamente, por escrito à contratante, através da fiscalização do contrato, qualquer anormalidade verificada;
- Responder civil e penalmente por quaisquer danos materiais ou pessoais ocasionados à Administração e/ou a terceiros, por seus empregados dolosa ou culposamente;
- Fiscalizar o perfeito cumprimento do objeto do contrato, cabendo-lhe, integralmente o ônus decorrente, independentemente da fiscalização exercida pela contratante;

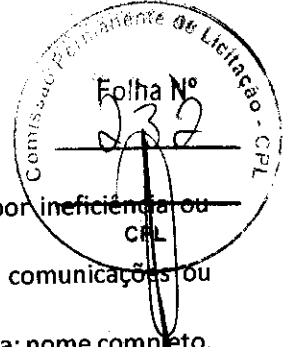

- m) Arcar com eventuais prejuízos causados à contratante e/ou a terceiros, provocados por ineficiência ou irregularidade cometida por seus empregados ou prepostos, na execução do contrato;
- n) Indicar à contratante o nome de seu preposto para manter entendimento e receber comunicações ou transmiti-las ao executor do contrato;
- o) Informar na proposta a qualificação do representante autorizado a firmar o contrato, ou seja: nome completo, endereço, CPF, Carteira de Identidade, Estado Civil, Nacionalidade e Profissão, informando qual o instrumento que lhe outorga poderes para firmar o referido contrato (Contrato Social ou Procuração);
- p) Em nenhuma hipótese veicular publicidade ou qualquer outra informação à cerca das atividades objeto do contrato, sem prévia autorização da contratante;
- q) Assumir todas e quaisquer reclamações e arcar com os ônus decorrentes de ações judiciais, por prejuízos ávidos e originados da execução do contrato, e que sejam ajuizados contra a contratante por terceiros;
- r) Submeter-se a mais ampla fiscalização da contratante, por meio de seus fiscais/gestores a qualquer época durante a vigência do contrato, a qual poderá ser efetuada nas dependências da contratada, tudo isso visando o rigoroso cumprimento das obrigações contratuais;
- s) Fornecer o serviço de acordo com o quantitativo solicitado, através de autorização da secretaria solicitante;
- t) Cumprir, durante a execução dos serviços, todas as leis e posturas federais, estaduais ou municipais vigentes e atinentes, sendo a única responsável por prejuízos decorrentes de infrações a que houver dado causa;
- u) Empregar mão-de-obra especializada em quantidades suficientes para atender as demandas da contratante;
- v) Fornecer, sempre que solicitado pela contratante, os esclarecimentos e as informações técnicas pertinentes à execução do objeto.

#### 8. OBRIGAÇÕES DA ADMINISTRAÇÃO

Sem prejuízo do integral cumprimento de todas as demais obrigações decorrentes do contrato, cabe à contratante:

- a) Proporcionar todas as facilidades para que o fornecedor possa cumprir suas obrigações dentro das normas e condições deste procedimento;
- b) Rejeitar, no todo ou em parte, os serviços fornecidos em desacordo com as obrigações assumidas pelo fornecedor;
- c) Efetuar o pagamento nas condições pactuadas;
- d) Comunicar à empresa contratada sobre possíveis irregularidades observadas nos serviços fornecidos, para imediata substituição;
- e) Verificar a regularidade de habilitação antes do pagamento.

#### 9. DA FISCALIZAÇÃO

- 9.1. A fiscalização da contratação será exercida por um representante da Administração, ao qual competirá dirimir as dúvidas que surgirem no curso da execução do contrato, e de tudo dará ciência à Administração.
- 9.2. O Presidente da Prefeitura indicará um gestor do contrato, que ficará responsável pelo recebimento e conferência dos serviços executados como descrito no contrato.
- 9.3. A fiscalização do contrato ficará a cargo do servidor designado pela administração, conforme a natureza do objeto, que deverá anotar em registro próprio todas as ocorrências relacionadas à execução do contrato, determinando o que for necessário à regularização das faltas ou defeitos observados;

#### 10. DO CONTRATO

10.1. Sem prejuízo no Título III capítulo I da Lei 14.133, o contrato será formalizado e contará, necessariamente, com as condições especificadas no edital.

#### 11. DA RESCISÃO CONTRATUAL

11.1. Constituem motivo de rescisão, os elencados nos artigos 137 da Lei Federal 14.133/21.



## 12. DA ESTIMATIVA DE PREÇO

12.1. O valor total para a futura contratação dos serviços está estimado em R\$ 129.906,69 (cento e vinte e nove mil novecentos e seis reais e sessenta e nove centavos), por todo o período de vigência contratual.

## 13. ESPECIFICAÇÕES GERAIS:

13.1. O presente memorial descritivo integrado apresenta, com riqueza de detalhes, os serviços e os métodos construtivos que serão adotados na Reforma da Concha Acústica da Praça de Eventos. Cada etapa foi planejada para garantir a execução dentro dos parâmetros técnicos, de segurança e de sustentabilidade estabelecidos, sempre em conformidade com o projeto e a planilha orçamentária. O acompanhamento contínuo, a utilização de métodos validados e a aplicação rigorosa das especificações técnicas permitirão que a obra seja finalizada com alta qualidade e durabilidade, proporcionando um ambiente escolar moderno e seguro para toda a comunidade.

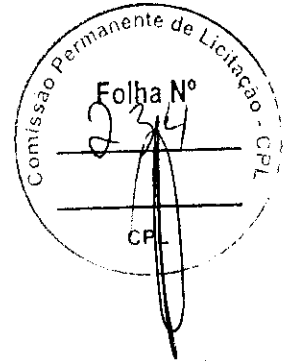
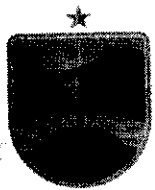

**ANEXO II – MODELO DE PROPOSTA DE PREÇOS**  
**DISPENSA SEM DISPUTA Nº 004/2026**

Prezados Senhores,

Pelo presente, submetemos à apreciação de V. Sra. a nossa proposta relativa ao Processo de Contratação Direta em epígrafe, assumindo inteira responsabilidade por quaisquer erros ou omissões que venham a ser verificados na preparação da mesma e declaramos ainda que, temos pleno conhecimento das condições em que se desenvolvem os trabalhos, e concordamos com a totalidade das instruções e critérios de qualificação definidos no Aviso de Contratação Direta.

**1. PROPOSTA DE PREÇOS:**

ITEM	DESCRIÇÃO	MARCA	QUANT.	V. UNITÁRIO	V. TOTAL
					<b>VALOR GLOBAL R\$ ____ (POR EXTENSO)</b>

**2. PROPONENTE:**

RAZÃO SOCIAL: ...  
CNPJ: ...  
ENDEREÇO: ...  
TELEFONE: ...  
E-MAIL: ...

**3. REPRESENTANTE LEGAL QUE ASSINARÁ A ATA DE REGISTRO DE PREÇOS E/OU O CONTRATO**

NOME: ...  
CPF: ...  
RG: ...  
NACIONALIDADE: ...  
ESTADO CIVIL: ...  
PROFISSÃO: ...  
ENDEREÇO COMPLETO: ...

**4. PRAZO DE VALIDADE DA PROPOSTA: ...**

**5. DADOS BANCÁRIOS DA EMPRESA: ...**

Declaramos, sob as penas da Lei, que:

- Nos preços cotados já estão incluídos todos os tributos, custos de frete, encargos fiscais, trabalhistas, comerciais e quaisquer outras despesas incidentes sobre o objeto deste Processo de Contratação Direta.
- Não possui no seu quadro de pessoal, menor de 18 (dezoito) anos em exercício de atividade noturna, perigosa ou insalubre, bem como não utiliza para qualquer trabalho ou atividade, menor de 16 (dezesesseis) anos, exceto na condição de aprendiz, a partir de 14 (quatorze) anos, em conformidade com o inciso XXXIII do art. 7º, da Constituição Federal e com a Lei Nº 9.854/99

Local e data

Nome e assinatura do representante legal da empresa  
(Nº da identidade do declarante)

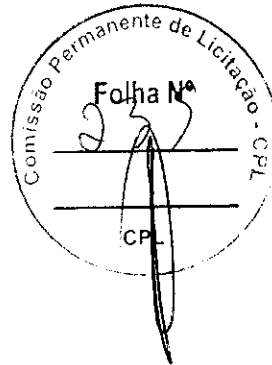

**ANEXO III – MINUTA DE CONTRATO**

CONTRATO Nº \_\_\_\_\_  
OBRAS E SERVIÇOS DE ENGENHARIA, LEI 14.233/2021



**PROCESSO DE ORIGEM**

DISPENSA SEM DISPUTA Nº \_\_\_\_\_  
Nº PROCESSO ADMINISTRATIVO: \_\_\_\_\_



**OBJETO CONTRATUAL**

.....



**VALOR CONTRATUAL**

R\$ ..... (.....)



**VIGÊNCIAS CONTRATUAL**

INICIAL: \_\_\_\_/\_\_\_\_/\_\_\_\_

FINAL: \_\_\_\_/\_\_\_\_/\_\_\_\_



**DADOS DO CONTRATANTE**

RAZÃO SOCIAL CONTRATANTE, CNPJ nº \_\_\_\_/\_\_\_\_/\_\_\_\_-

Logradouro....., Número....., Bairro....., Cidade....., Estado.....

Nome Responsavel Contrante....., CPF nº \_\_\_\_-\_\_\_\_-\_\_\_\_



**DADOS DO CONTRATADO**

RAZÃO SOCIAL CONTRATADO, CNPJ nº \_\_\_\_/\_\_\_\_/\_\_\_\_-

Logradouro....., Número....., Bairro....., Cidade....., Estado.....

Nome Responsavel Contratado....., CPF nº \_\_\_\_-\_\_\_\_-\_\_\_\_



**FISCAL DO CONTRATO**

Nome Fiscal Contrato.....

**PREÂMBULO**

Aos \_\_\_\_ de \_\_\_\_\_ de \_\_\_\_\_, a Razão Social Contratante... – UF..., através da Unidade Administrativa Contratante ....., inscrita no CNPJ nº \_\_\_\_/\_\_\_\_/\_\_\_\_, em observância às disposições da Lei nº 14.133, de 1º de abril de 2021 na presença de testemunhas abaixo nomeadas acordam em assinar o presente **TERMO DE CONTRATO**, decorrente do Processo de Contratação em epígrafe, mediante as cláusulas e condições a seguir enunciadas.

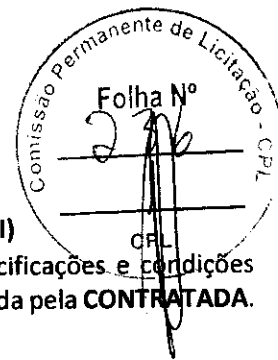

### CLÁUSULA PRIMEIRA – DO OBJETO E DA VINCULAÇÃO (art. 92, I e II)

1.1 – O presente instrumento tem por objeto ..... de acordo com as especificações e condições definidas no Termo de Referência e em conformidade com a proposta de preço apresentada pela CONTRATADA.

### CLÁUSULA SEGUNDA – DO PREÇO (art. 92, V)

2.1 – O valor do presente Contrato é de R\$ ..... (.....), em conformidade com a proposta apresentada pela CONTRATADA, conforme quadro abaixo:

ESPECIFICAÇÕES E ITENS DO CONTRATO						
Ite m	Descrição	Marca	Unidade	Quant.	Valor Unit.	Valor Total
1						
2						
3						
Valor Total						R\$ .....

2.2 – No valor acima estão incluídas todas as despesas ordinárias diretas e indiretas decorrentes da execução do objeto, inclusive tributos e/ou impostos, encargos sociais, trabalhistas, previdenciários, fiscais e comerciais incidentes, taxa de administração, frete, seguro e outros necessários ao cumprimento integral do objeto da contratação.

2.3 – O valor acima é meramente estimativo, de forma que os pagamentos devidos ao contratado dependerão dos quantitativos efetivamente executados.

2.3 – São anexos a este instrumento e vinculam esta contratação, independentemente de transcrição:

2.3.1 – O Termo de Referência que embasou a contratação, em especial as cláusulas específicas quanto a forma de execução do objeto;

2.3.2 – Edital de Licitação e/ou Aviso de Contratação Direta, conforme o caso;

2.3.3 – A Proposta do Contratado;

2.3.4 – Eventuais anexos dos documentos supracitados.

### CLÁUSULA TERCEIRA – DO PRAZO DE VIGÊNCIA DO CONTRATO

3.1 – O prazo de vigência da contratação terá início na data de \_\_\_/\_\_\_/\_\_\_ e encerramento em \_\_\_/\_\_\_/\_\_\_ na forma do artigo 105 da Lei nº 14.133, de 2021, e, em caso de serviços e fornecimentos contínuos, poderão ser prorrogáveis por até 10 anos, na forma dos artigos 106 e 107 da Lei nº 14.133, de 2021.

4.1.1 – O prazo de vigência será automaticamente prorrogado, independentemente de termo aditivo, quando o objeto não for concluído no período firmado acima, ressalvadas as providências cabíveis no caso de culpa do contratado, previstas neste instrumento.

4.1.2 – A prorrogação de que trata esse item é condicionada à avaliação, por parte do Gestor do Contrato, da vantajosidade da prorrogação, a qual deverá ser realizada motivadamente, com base no Histórico de Gestão do Contrato, nos princípios da manutenção da necessidade, economicidade e oportunidade da contratação, e nos demais aspectos que forem julgados relevantes.

3.2 – O contratado não tem direito subjetivo à prorrogação contratual.

3.3 – Em caso de prorrogação de contrato deverá ser promovida mediante celebração de termo aditivo.

3.4 – O contrato não poderá ser prorrogado quando o contratado tiver sido penalizado nas sanções de declaração de inidoneidade ou impedimento de licitar e contratar com poder público, observadas as abrangências de aplicação.

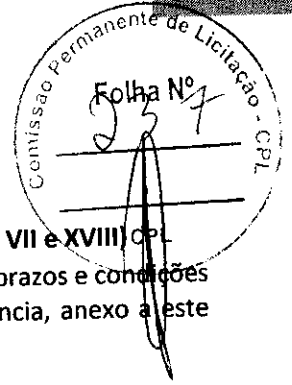
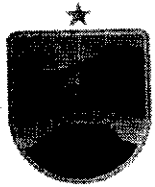

#### CLÁUSULA QUARTA – MODELOS DE EXECUÇÃO E GESTÃO CONTRATUAIS (art. 92, IV, VII e XVIII) CPL

4.1 – O regime de execução contratual, os modelos de gestão e de execução, assim como os prazos e condições de conclusão, entrega, observação e recebimento do objeto constam no Termo de Referência, anexo a este Contrato.

#### CLÁUSULA QUINTA – DAS CONDIÇÕES DE PAGAMENTO (art. 92, V e VI)

5.1 – O prazo para pagamento ao contratado e demais condições a ele referentes encontram-se definidos no Termo de Referência, parte integrante a este Contrato.

#### CLÁUSULA SEXTA – DO REAJUSTE (art. 92, V)

6.1 – Os preços inicialmente contratados são fixos e irremovíveis no prazo de um ano contado da data do orçamento estimado constante do processo administrativo que deu origem ao presente termo de contrato.

6.2 – Após o interregno de um ano, e independentemente de pedido do Contratado, os preços iniciais serão reajustados, mediante a aplicação, pelo CONTRATANTE, do índice Índice Geral de Preços de Mercado – IGP-M, exclusivamente para as obrigações iniciadas e concluídas após a ocorrência da anualidade.

6.3 – Nos reajustes subsequentes ao primeiro, o intervalo mínimo de um ano será contado a partir dos efeitos financeiros do último reajuste.

10.4 – No caso de atraso ou não divulgação do(s) índice (s) de reajustamento, o CONTRATANTE pagará ao Contratado a importância calculada pela última variação conhecida, liquidando a diferença correspondente tão logo seja(m) divulgado(s) o(s) índice(s) definitivo(s).

6.5 – Nas aferições finais, o(s) índice(s) utilizado(s) para reajuste será(ão), obrigatoriamente, o(s) definitivo(s).

10.6 – Caso o(s) índice(s) estabelecido(s) para reajustamento venha(m) a ser extinto(s) ou de qualquer forma não possa(m) mais ser utilizado(s), será(ão) adotado(s), em substituição, o(s) que vier(em) a ser determinado(s) pela legislação então em vigor.

6.7 – Na ausência de previsão legal quanto ao índice substituto, as partes elegerão novo índice oficial, para reajustamento do preço do valor remanescente, por meio de termo aditivo.

10.8 – O reajuste será realizado por apostilamento.

#### CLÁUSULA DÉCIMA SÉTIMA – DO OBRIGAÇÕES PERTINENTES À LGPD

7.1 – Quando o presente instrumento tratar de informações pessoais, as partes deverão cumprir a Lei nº 13.709, de 14 de agosto de 2018 (LGPD), quanto a todos os dados pessoais a que tenham acesso em razão deste contrato administrativo, independentemente de declaração ou de aceitação expressa.

7.2 – Os dados obtidos somente poderão ser utilizados para as finalidades que justificaram seu acesso e de acordo com a boa-fé e com os princípios do art. 6º da LGPD.

7.3 – É vedado o compartilhamento com terceiros dos dados obtidos fora das hipóteses permitidas em Lei.

7.4 – A Administração deverá ser informada no prazo de 5 (cinco) dias úteis sobre todos os contratos de suboperação firmados ou que venham a ser celebrados pelo CONTRATADO.

7.5 – Terminado o tratamento dos dados nos termos do art. 15 da LGPD, é dever do contratado eliminá-los, com exceção das hipóteses do art. 16 da LGPD, incluindo aquelas em que houver necessidade de guarda de documentação para fins de comprovação do cumprimento de obrigações legais ou contratuais e somente enquanto não prescritas essas obrigações.

7.6 – É dever do contratado orientar e treinar seus empregados sobre os deveres, requisitos e responsabilidades decorrentes da LGPD.

7.7 – O CONTRATADO deverá exigir de suboperadores e subcontratados o cumprimento dos deveres da presente cláusula, permanecendo integralmente responsável por garantir sua observância.

7.8 – O CONTRATANTE poderá realizar diligência para aferir o cumprimento dessa cláusula, devendo o CONTRATADO atender prontamente eventuais pedidos de comprovação formulados.

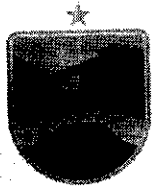

7.9 – O CONTRATADO deverá prestar, no prazo fixado pelo CONTRATANTE, prorrogável justificadamente, quaisquer informações acerca dos dados pessoais para cumprimento da LGPD, inclusive quanto a eventual descarte realizado.

7.10 – Bancos de dados eventualmente formados a partir de deste instrumento contratual, notadamente aqueles que se proponham a armazenar dados pessoais, devem ser mantidos em ambiente virtual controlado, com registro individual rastreável de tratamentos realizados (LGPD, art. 37), com cada acesso, data, horário e registro da finalidade, para efeito de responsabilização, em caso de eventuais omissões, desvios ou abusos.

7.10.1 – Os referidos bancos de dados devem ser desenvolvidos em formato interoperável, a fim de garantir a reutilização desses dados pela Administração nas hipóteses previstas na LGPD.

7.11 – O contrato está sujeito a ser alterado nos procedimentos pertinentes ao tratamento de dados pessoais, quando indicado pela autoridade competente, em especial a ANPD por meio de opiniões técnicas ou recomendações, editadas na forma da LGPD.

7.12 – Os contratos e convênios de que trata o § 1º do art. 26 da LGPD deverão ser comunicados à autoridade nacional.

#### CLÁUSULA OITAVA – DA DOTAÇÃO ORÇAMENTÁRIA (art. 92, VIII)

8.1 – As despesas decorrentes da presente contratação correrão à conta de recursos específicos consignados no Orçamento Geral da Prefeitura Municipal de Senador La Rocque deste exercício, na dotação abaixo discriminada:

##### DOTAÇÃO ORÇAMENTÁRIA

**UNIDADE:** 0109 Sec Mun Infra. Obra. Urb. Tran. Transporte

**CLASSIFICAÇÃO:** 15 451 0057 1.011 Const. Ref. e Ampliação de Praças, Parque e Jardins

**NATUREZA DA DESPESA:** 4.4.90.51.00 – Obras e instalações

8.2 – A dotação relativa aos exercícios financeiros subsequentes será indicada após aprovação da Lei Orçamentária respectiva e liberação dos créditos correspondentes, mediante apostilamento.

#### CLÁUSULA NONA – DAS OBRIGAÇÕES DO CONTRATANTE (art. 92, X, XI e XIV)

9.1 – Exigir o cumprimento de todas as obrigações assumidas pelo Contratado, de acordo com o contrato e seus anexos;

9.2 – Receber o objeto no prazo e condições estabelecidas no Termo de Referência.

9.3 – Notificar o Contratado, por escrito, sobre vícios, defeitos ou incorreções verificadas no objeto fornecido, para que seja por ele substituído, reparado ou corrigido, no total ou em parte, às suas expensas.

9.4 – Acompanhar e fiscalizar a execução do contrato e o cumprimento das obrigações pelo Contratado.

9.5 – Efetuar o pagamento ao Contratado do valor correspondente ao fornecimento do objeto, no prazo, forma e condições estabelecidos no presente Contrato e no Termo de Referência.

9.6 – Aplicar ao Contratado as sanções previstas na lei e neste Contrato.

9.7 – Cientificar o órgão de representação judicial da Procuradoria desta administração para adoção das medidas cabíveis quando do descumprimento de obrigações pelo Contratado.

9.8 – Explicitamente emitir decisão sobre todas as solicitações e reclamações relacionadas à execução do presente Contrato, ressalvados os requerimentos manifestamente impertinentes, meramente protelatórios ou de nenhum interesse para a boa execução do ajuste.

9.8.1 – A Administração terá o prazo de 30 (trinta) dias, a contar da data do protocolo do requerimento para decidir, admitida a prorrogação motivada, por igual período.

9.9 – Responder eventuais pedidos de restabelecimento do equilíbrio econômico-financeiro feitos pelo contratado no prazo máximo de 30 (trinta) dias.

9.10 – Notificar os emitentes das garantias quanto ao início de processo administrativo para apuração de descumprimento de cláusulas contratuais, nos termos do §4º, do art. 137, da Lei nº 14.133, de 2021.

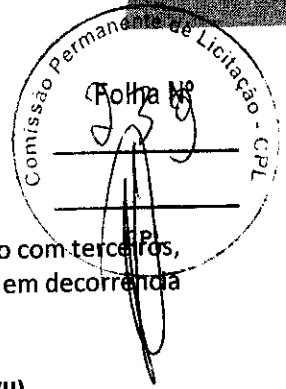

9.11 – A Administração não responderá por quaisquer compromissos assumidos pelo Contratado com terceiros, ainda que vinculados à execução do contrato, bem como por qualquer dano causado a terceiros em decorrência de ato do Contratado, de seus empregados, prepostos ou subordinados.

#### **CLÁUSULA DÉCIMA – DAS OBRIGAÇÕES DO CONTRATADO (art. 92, XIV, XVI e XVII)**

- 10.1 – O Contratado deve cumprir todas as obrigações constantes deste Contrato e Termo de Referência, parte integrante a este Contrato, assumindo como exclusivamente seus os riscos e as despesas decorrentes da boa e perfeita execução do objeto, observando, ainda, as obrigações a seguir dispostas.
- 10.2 – Em casos de fornecimento de equipamentos, entregar o objeto acompanhado do manual do usuário, com uma versão em português, e da relação da rede de assistência técnica autorizada.
- 10.3 – Responsabilizar-se pelos vícios e danos decorrentes do objeto, de acordo com os artigos 12, 13 e 17 a 27, do Código de Defesa do Consumidor (Lei nº 8.078, de 1990).
- 10.4 – Comunicar ao **CONTRATANTE**, no prazo máximo de 24 (vinte e quatro) horas que antecede a data da execução, os motivos que impossibilitem o cumprimento do prazo previsto, com a devida comprovação.
- 10.5 – Atender às determinações regulares emitidas pelo fiscal ou gestor do contrato ou autoridade superior (art. 137, II) e prestar todo esclarecimento ou informação por eles solicitados.
- 10.6 – Reparar, corrigir, remover, reconstruir ou substituir, às suas expensas, no total ou em parte, no prazo fixado pelo fiscal do contrato, os bens nos quais se verificarem vícios, defeitos ou incorreções resultantes da execução ou dos materiais empregados.
- 10.7 – Responsabilizar-se pelos vícios e danos decorrentes da execução do objeto, bem como por todo e qualquer dano causado à Administração ou terceiros, não reduzindo essa responsabilidade a fiscalização ou o acompanhamento da execução contratual pelo **CONTRATANTE**, que ficará autorizado a descontar dos pagamentos devidos ou da garantia, caso exigida, o valor correspondente aos danos sofridos.
- 10.8 – A empresa **CONTRATADA** deverá entregar ao setor responsável pela fiscalização do contrato, junto com a Nota Fiscal para fins de pagamento, os seguintes documentos relacionados na Ordem de Fornecimento/Serviço.
- 10.9 – Responsabilizar-se pelo cumprimento das obrigações previstas em Acordo, Convenção, Dissídio Coletivo de Trabalho ou equivalentes das categorias abrangidas pelo contrato, por todas as obrigações trabalhistas, sociais, previdenciárias, tributárias e as demais previstas em legislação específica, cuja inadimplência não transfere a responsabilidade ao **CONTRATANTE**;
- 10.10 – Comunicar ao Fiscal do contrato, no prazo de 24 (vinte e quatro) horas, qualquer ocorrência anormal ou acidente que se verifique no local da execução do objeto contratual.
- 10.11 – Paralisar, por determinação do **CONTRATANTE**, qualquer atividade que não esteja sendo executada de acordo com a boa técnica ou que ponha em risco a segurança de pessoas ou bens de terceiros.
- 10.12 – Manter durante toda a vigência do contrato, em compatibilidade com as obrigações assumidas, todas as condições exigidas para habilitação na licitação, ou para qualificação, na contratação direta;
- 10.13 – Cumprir, durante todo o período de execução do contrato, a reserva de cargos prevista em lei para pessoa com deficiência, para reabilitado da Previdência Social ou para aprendiz, bem como as reservas de cargos previstas na legislação (art. 116);
- 10.14 – Comprovar a reserva de cargos a que se refere a cláusula acima, no prazo fixado pelo fiscal do contrato, com a indicação dos empregados que preencheram as referidas vagas (art. 116, parágrafo único);
- 10.15 – Guardar sigilo sobre todas as informações obtidas em decorrência do cumprimento do contrato;
- 10.16 – Arcar com o ônus decorrente de eventual equívoco no dimensionamento dos quantitativos de sua proposta, inclusive quanto aos custos variáveis decorrentes de fatores futuros e incertos, devendo complementá-los, caso o previsto inicialmente em sua proposta não seja satisfatório para o atendimento do objeto da contratação, exceto quando ocorrer algum dos eventos arrolados no art. 124, II, d, da Lei nº 14.133, de 2021.
- 10.17 – Cumprir, além dos postulados legais vigentes de âmbito federal, estadual ou municipal, as normas de segurança do **CONTRATANTE**.

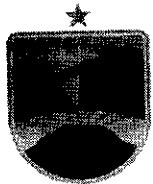

10.18 – Alocar os empregados necessários, com habilitação e conhecimento adequados, ao perfeito cumprimento das cláusulas deste contrato, fornecendo os materiais, equipamentos, ferramentas e utensílios demandados, cuja quantidade, qualidade e tecnologia deverão atender às recomendações de boa técnica e a legislação de regência.

10.19 – Orientar e treinar seus empregados sobre os deveres previstos na Lei nº 13.709, de 14 de agosto de 2018, adotando medidas eficazes para proteção de dados pessoais a que tenha acesso por força da execução deste contrato.

10.20 – Conduzir os trabalhos com estrita observância às normas da legislação pertinente, cumprindo as determinações dos Poderes Públicos, mantendo sempre limpo o local da execução do objeto e nas melhores condições de segurança, higiene e disciplina.

10.21 – Submeter previamente, por escrito, ao **CONTRATANTE**, para análise e aprovação, quaisquer mudanças nos métodos executivos que fujam às especificações do memorial descritivo ou instrumento congêneres.

10.22 – Não permitir a utilização de qualquer trabalho do menor de dezesseis anos, exceto na condição de aprendiz para os maiores de quatorze anos, nem permitir a utilização do trabalho do menor de dezoito anos em trabalho noturno, perigoso ou insalubre.

#### **CLÁUSULA DÉCIMA PRIMEIRA – DA EXTINÇÃO CONTRATUAL (art. 92, XIX)**

11.1 – Para os contratos por escopo, assim considerados os contratos nos quais se impõe ao **CONTRATADO** o dever de realizar a execução de objeto específico em um período predeterminado, a extinção contratual se dará nos seguintes termos:

11.1.1 – Quando cumpridas as obrigações de ambas as partes, ainda que isso ocorra antes do prazo estipulado para tanto.

11.1.2 – Se as obrigações não forem cumpridas no prazo estipulado, a vigência ficará prorrogada até a conclusão do objeto, caso em que deverá a Administração providenciar a readequação do cronograma fixado para o contrato:

11.1.2.1 – Quando a não conclusão do contrato referida no item anterior decorrer de culpa do **CONTRATADO**;

a) ficará ele constituído em mora, sendo-lhe aplicáveis as respectivas sanções administrativas;

b) poderá a Administração optar pela extinção do contrato e, nesse caso, adotará as medidas admitidas em lei para a continuidade da execução contratual.

11.2 – Em se tratando de objeto de natureza contínua a extinção se dará quando vencido o prazo nele estipulado, independentemente de terem sido cumpridas ou não as obrigações de ambas as partes contraentes.

11.2.1 – O contrato pode ser extinto antes do prazo nele fixado, sem ônus para o **CONTRATANTE**, quando esta não dispuser de créditos orçamentários para sua continuidade ou quando entender que o contrato não mais lhe oferece vantagem.

11.2.2 – A extinção nesta hipótese ocorrerá na próxima data de aniversário do contrato, desde que haja a notificação do contratado pelo **CONTRATANTE** nesse sentido com pelo menos 2 (dois) meses de antecedência desse dia.

11.2.3 – Caso a notificação da não-continuidade do contrato de que trata este subitem ocorra com menos de 2 (dois) meses da data de aniversário, a extinção contratual ocorrerá após 2 (dois) meses da data da comunicação.

11.3 – O contrato pode ser extinto antes de cumpridas as obrigações nele estipuladas, ou antes do prazo nele fixado, por algum dos motivos previstos no artigo 137 da Lei nº 14.133/21, bem como amigavelmente, assegurados o contraditório e a ampla defesa.

11.3.1 – Nesta hipótese, aplicam-se também os artigos 138 e 139 da mesma Lei.

11.3.2 – A alteração social ou a modificação da finalidade ou da estrutura da empresa não ensejará a rescisão se não restringir sua capacidade de concluir o contrato.

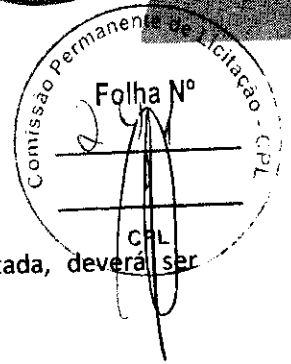

11.3.2.1 – Se a operação implicar mudança da pessoa jurídica contratada, deverá ser formalizado termo aditivo para alteração subjetiva.

11.4 – O termo de rescisão, sempre que possível, será precedido:

11.4.1 – Balanço dos eventos contratuais já cumpridos ou parcialmente cumpridos;

11.4.2 – Relação dos pagamentos já efetuados e ainda devidos;

11.4.3 – Indenizações e multas.

11.5 – A extinção do contrato não configura óbice para o reconhecimento do desequilíbrio econômico-financeiro, hipótese em que será concedida indenização por meio de termo indenizatório (art. 131, caput, da Lei n.º 14.133, de 2021).

11.6 – O contrato poderá ser extinto caso se constate que o **CONTRATADO** mantém vínculo de natureza técnica, comercial, econômica, financeira, trabalhista ou civil com dirigente do órgão ou entidade contratante ou com agente público que tenha desempenhado função na licitação ou atue na fiscalização ou na gestão do contrato, ou que deles seja cônjuge, companheiro ou parente em linha reta, colateral ou por afinidade, até o terceiro grau (art. 14, inciso IV, da Lei n.º 14.133, de 2021).

#### **CLÁUSULA DÉCIMA SEGUNDA – DAS INFRAÇÕES E SANÇÕES ADMINISTRATIVAS (art. 92, XIV)**

12.1 – Comete infração administrativa, nos termos da Lei n.º 14.133, de 2021, o Contratado que:

- a) der causa à inexecução parcial do contrato;
- b) der causa à inexecução parcial do contrato que cause grave dano à Administração ou ao funcionamento dos serviços públicos ou ao interesse coletivo;
- c) der causa à inexecução total do contrato;
- d) ensejar o retardamento da execução do objeto da contratação sem motivo justificado;
- e) apresentar documentação falsa ou prestar declaração falsa durante a execução do contrato;
- f) praticar ato fraudulento na execução do contrato;
- g) comportar-se de modo inidôneo ou cometer fraude de qualquer natureza;
- h) praticar ato lesivo previsto no art. 5º da Lei n.º 12.846, de 1º de agosto de 2013.

12.2 – Serão aplicadas ao responsável pelas infrações administrativas acima descritas as seguintes sanções:

- i) **Advertência**, quando o contratado der causa à inexecução parcial do contrato, sempre que não se justificar a imposição de penalidade mais grave (art. 156, §2º, da Lei n.º 14.133, de 2021);
- ii) **Impedimento de licitar e contratar**, quando praticadas as condutas descritas nas alíneas “b”, “c” e “d” do subitem acima deste Contrato, sempre que não se justificar a imposição de penalidade mais grave (art. 156, § 4º, da Lei n.º 14.133, de 2021);
- iii) **Declaração de inidoneidade para licitar e contratar**, quando praticadas as condutas descritas nas alíneas “e”, “f”, “g” e “h” do subitem acima deste Contrato, bem como nas alíneas “b”, “c” e “d”, que justifiquem a imposição de penalidade mais grave (art. 156, §5º, da Lei n.º 14.133, de 2021).

b) **Multa** de:

- i) **Moratória** de 1% (um por cento) por dia de atraso injustificado sobre o valor da parcela inadimplida, até o limite de 30 (trinta) dias;
- ii) **Moratória** de 0,07% (sete centésimos por cento) do valor total do contrato por dia de atraso injustificado, até o máximo de 2% (dois por cento), pela inobservância do prazo fixado para apresentação, suplementação ou reposição da garantia, quando exigida no Termo de Referência, parte integrante a este Contrato.

a. O atraso superior a 30 (trinta) dias autoriza a Administração a promover a extinção do contrato por descumprimento ou cumprimento irregular de suas cláusulas, conforme dispõe o inciso I do art. 137 da Lei n. 14.133, de 2021.

iii) **Compensatória**, para as infrações descritas nas alíneas “e” a “h” do subitem 12.1, de 20% a 30% do valor do Contrato.

iv) **Compensatória**, para a inexecução total do contrato prevista na alínea “a”, “b”, “c” e “d” do subitem 12.1, de 1% a 30% do valor do Contrato.

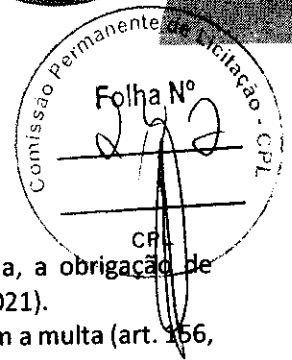

12.3 – A aplicação das sanções previstas neste Contrato não exclui, em hipótese alguma, a obrigação de reparação integral do dano causado ao **CONTRATANTE** (art. 156, §9º, da Lei nº 14.133, de 2021).

12.4 – Todas as sanções previstas neste Contrato poderão ser aplicadas cumulativamente com a multa (art. 156, §7º, da Lei nº 14.133, de 2021).

12.4.1 – Antes da aplicação da multa será facultada a defesa do interessado no prazo de 15 (quinze) dias úteis, contado da data de sua intimação (art. 157, da Lei nº 14.133, de 2021).

12.5 – Se a multa aplicada e as indenizações cabíveis forem superiores ao valor do pagamento eventualmente devido pelo **CONTRATANTE** ao **CONTRATADO**, além da perda desse valor, a diferença será descontada da garantia prestada, quando exigida, ou será cobrada judicialmente (art. 156, §8º, da Lei nº 14.133, de 2021).

12.6 – Previamente ao encaminhamento à cobrança judicial, a multa poderá ser recolhida administrativamente no prazo máximo de 30 (trinta) dias, a contar da data do recebimento da comunicação enviada pela autoridade competente.

12.5 – A aplicação das sanções realizar-se-á em processo administrativo que assegure o contraditório e a ampla defesa ao **CONTRATADO**, observando-se o procedimento previsto no caput e parágrafos do art. 158 da Lei nº 14.133, de 2021, para as penalidades de impedimento de licitar e contratar e de declaração de inidoneidade para licitar ou contratar.

12.5 – Na aplicação das sanções serão considerados (art. 156, §1º, da Lei nº 14.133, de 2021):

- a) a natureza e a gravidade da infração cometida;
- b) as peculiaridades do caso concreto;
- c) as circunstâncias agravantes ou atenuantes;
- d) os danos que dela provierem para o **CONTRATANTE**;
- e) a implantação ou o aperfeiçoamento de programa de integridade, conforme normas e orientações dos órgãos de controle.

12.7 – Os atos previstos como infrações administrativas na Lei nº 14.133, de 2021, ou em outras leis de licitações e contratos da Administração Pública que também sejam tipificados como atos lesivos na Lei nº 12.846, de 2013, serão apurados e julgados conjuntamente, nos mesmos autos, observados o rito procedimental e autoridade competente definidos na referida Lei (art. 159).

12.8 – A personalidade jurídica do **CONTRATADO** poderá ser desconsiderada sempre que utilizada com abuso do direito para facilitar, encobrir ou dissimular a prática dos atos ilícitos previstos neste Contrato ou para provocar confusão patrimonial, e, nesse caso, todos os efeitos das sanções aplicadas à pessoa jurídica serão estendidos aos seus administradores e sócios com poderes de administração, à pessoa jurídica sucessora ou à empresa do mesmo ramo com relação de coligação ou controle, de fato ou de direito, com o **CONTRATADO**, observados, em todos os casos, o contraditório, a ampla defesa e a obrigatoriedade de análise jurídica prévia (art. 160, da Lei nº 14.133, de 2021).

12.9 – O **CONTRATANTE** deverá, no prazo máximo 15 (quinze) dias úteis, contado da data de aplicação da sanção, informar e manter atualizados os dados relativos às sanções por ela aplicadas, para fins de publicidade no Cadastro Nacional de Empresas Inidôneas e Suspensas (Ceis) e no Cadastro Nacional de Empresas Punidas (Cnep), instituídos no âmbito do Poder Executivo Federal. (Art. 161).

12.10 – As sanções de impedimento de licitar e contratar e declaração de inidoneidade para licitar ou contratar são passíveis de reabilitação na forma do art. 163 da Lei nº 14.133/21.

12.11 – Os débitos do **CONTRATADO** para com a Administração **CONTRATANTE**, resultantes de multa administrativa e/ou indenizações, não inscritos em dívida ativa, poderão ser compensados, total ou parcialmente, com os créditos devidos pelo referido órgão decorrentes deste mesmo contrato ou de outros contratos administrativos que o contratado possua com o mesmo órgão ora contratante.

#### CLÁUSULA DÉCIMA TERCEIRA – DA GARANTIA DE EXECUÇÃO (art. 92, XII)

13.1 – As regras acerca da prestação de garantia na presente contratação são as estabelecidas no Termo de Referência, parte integrante a este Contrato.

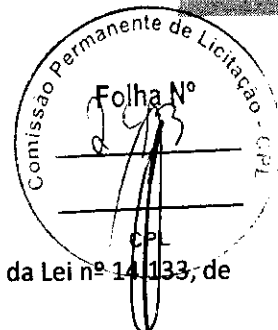

**CLÁUSULA DÉCIMA QUARTA – ALTERAÇÕES**

14.1 – Eventuais alterações contratuais reger-se-ão pela disciplina dos arts. 124 e seguintes da Lei nº 14.133, de 2021.

14.2 – O Contratado é obrigado a aceitar, nas mesmas condições contratuais, os acréscimos ou supressões que se fizerem necessários, até o limite de 25% (vinte e cinco por cento) do valor inicial atualizado do contrato.

14.3 – As alterações contratuais deverão ser promovidas mediante celebração de termo aditivo, submetido à prévia aprovação da consultoria jurídica da CONTRATANTE, salvo nos casos de justificada necessidade de antecipação de seus efeitos, hipótese em que a formalização do aditivo deverá ocorrer no prazo máximo de 1 (um) mês (art. 132 da Lei nº 14.133, de 2021).

14.4 – Registros que não caracterizam alteração do contrato podem ser realizados por simples apostila, dispensada a celebração de termo aditivo, na forma do art. 136 da Lei nº 14.133, de 2021.

**CLÁUSULA DÉCIMA QUINTA – DOS CASOS OMISSOS**

15.1 – Os casos omissos serão decididos pelo CONTRATANTE, segundo as disposições contidas na Lei nº 14.133, de 2021, e demais normas federais aplicáveis e, subsidiariamente, segundo as disposições contidas na Lei nº 8.078, de 1990 – Código de Defesa do Consumidor – e normas e princípios gerais dos contratos.

**CLÁUSULA DÉCIMA SEXTA – SUBCONTRATAÇÃO**

16.1 – As regras para subcontratação do objeto deste instrumento de contrato constam no Termo de Referência, parte integrante deste Contrato.

**CLÁUSULA DÉCIMA SÉTIMA – DAS DISPOSIÇÕES FINAIS**

17.1 – O presente contrato é regido pela Lei 14.133/21 e demais diplomas legais.

17.2 – Incumbirá ao CONTRATANTE divulgar o presente instrumento no Portal Nacional de Contratações Públicas (PNCP), na forma prevista no art. 94 da Lei 14.133, de 2021, bem como no respectivo sítio oficial na Internet, em atenção ao art. 91, caput, da Lei nº 14.133, de 2021, e ao art. 8º, §2º, da Lei n. 12.527, de 2011, c/c art. 7º, §3º, inciso V, do Decreto n. 7.724, de 2012.

17.3 – Fica eleito o Foro da Comarca de Senador La Rocque - MA, para dirimir os litígios que decorrerem da execução deste Termo de Contrato que não puderem ser compostos pela conciliação, conforme art. 92, §1º, da Lei nº 14.133/21.

Senador La Rocque – MA, \_\_\_\_ de \_\_\_\_ de \_\_\_\_

**ASSINATURAS**

**PELA CONTRATANTE**

**PELA CONTRATADA**

**TESTEMUNHAS**

NOME:

NOME:

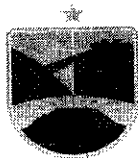

PREFEITURA DE  
**SENADOR  
LA ROCQUE**  
FAZENDO UMA CIDADE MELHOR

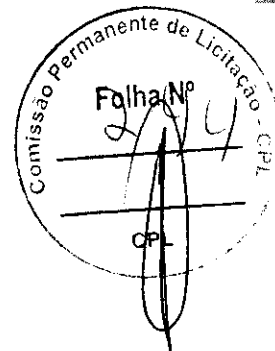

## JUNTADA DE PUBLICAÇÕES DO AVISO DE LICITAÇÃO

Junto aos Autos do Processo Licitatório nº 004/2026, na Modalidade Dispensa de Licitação, as publicações para o Presente Processo Licitatório.

Senador La Rocque/MA, em 23 de março de 2026

  
RAIMUNDO CARVALHO DE MACEDO  
Agente de Contratação

[Editais](#)

# Ato que autoriza a Contratação Direta nº 004/2026

Última atualização 01/04/2026

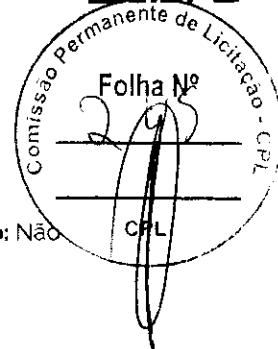
**Local:** Senador La Rocque/MA **Órgão:** MUNICIPIO DE SENADOR LA ROCQUE**Unidade compradora:** 1379 - Secretaria Municipal de Infraestrutura**Modalidade da contratação:** Dispensa **Amparo legal:** Lei 14.133/2021, Art. 75, II**Tipo:** Ato que autoriza a Contratação Direta **Modo de disputa:** Não se aplica **Registro de preço:** Não**Fonte orçamentária:** Não informada**Data de divulgação no PNCP:** 01/04/2026 **Situação:** Divulgada no PNCP**Id contratação PNCP:** 01598970000101-1-000012/2026 **Fonte:** STARTGOV SOLUCOES EM TECNOLOGIA LTDA**Objeto:**

CONTRATAÇÃO DE EMPRESA DE ENGENHARIA PARA REFORMA DA CONCHA ACÚSTICA DA PRAÇA DE EVENTOS DO MUNICÍPIO DE SENADOR LA ROCQUE - MA.

**Informação complementar:**

A Prefeitura Municipal de Senador La Rocque – MA, torna público para o conhecimento dos interessados, que fará realizar, fará realizar Processo de Contratação Direta, com fulcro na Lei 14.133/2021, Art. 75, I - Dispensa em Razão de Valor para Serviços de Engenharia ou Manutenção de Veículos Automotores e demais legislações aplicáveis.

**VALOR TOTAL ESTIMADO DA COMPRA**

R\$ 129.906,69

**VALOR TOTAL HOMOLOGADO DA COMPRA**

R\$ 0,00

[Itens](#)[Arquivos](#)[Histórico](#)

Número ↕	Descrição ↕	Quantidade ↕	Valor unitário estimado ↕
1	REFORMA DA CONCHA ACÚSTICA DA PRAÇA DE EVENTOS DO MUNICÍPIO DE SENADOR LA ROCQUE - MA.	1	R\$ 129.906,69

Exibir 

1-1 de 1 itens

Página: [← Voltar](#)

Criado pela Lei nº 14.133/21, o Portal Nacional de Contratações Públicas (PNCP) é o site eletrônico oficial destinado à divulgação centralizada e obrigatória dos atos exigidos em sede de licitações e contratos administrativos abrangidos pelo novo diploma.

É gerido pelo Comitê Gestor da Rede Nacional de Contratações Públicas, um colegiado deliberativo com suas atribuições estabelecidas no Decreto nº 10.764, de 9 de agosto de 2021.

O desenvolvimento dessa versão do Portal é um esforço conjunto de construção de uma concepção direta legal, homologado pelos indicados a compor o aludido comitê.

A adequação, fidedignidade e correção das informações e dos arquivos relativos às contratações disponibilizadas no PNCP por força da Lei nº 14.133/2021 são de estrita responsabilidade dos órgãos e entidades contratantes.

 <https://portaldeservicos.gestao.gov.br>

 0800 978 9001

AGRADECIMENTO AOS PARCEIROS

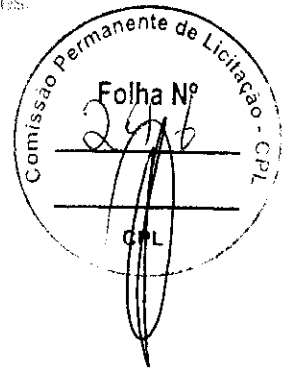
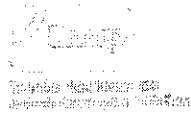

---

Texto destinado a exibição de informações relacionadas à licitação de uso.

Secretaria Municipal de Finanças e  
Orçamento

AVISO DE DISPENSA

AVISO DE CONTRATAÇÃO DIRETA

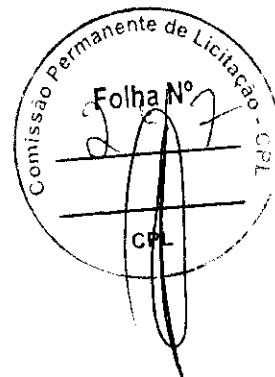

AVISO DE CONTRATAÇÃO DIRETA  
- ~~DISPENSA DE LICITAÇÃO Nº 004/2026~~  
OBJETO: CONTRATAÇÃO DE EMPRESA DE ENGENHARIA PARA REFORMA DA CONCHA ACÚSTICA DA PRAÇA DE EVENTOS DO MUNICÍPIO DE SENADOR LA ROCQUE - MA. DATA LIMITE PARA APRESENTAÇÃO DAS PROPOSTAS E DOCUMENTAÇÃO: DATA:26/03/2026  
- HORA: Até às 23:00hs (vinte e três) horáriolocal. DISPOSTO NO ART. 75, § 3º, DA LEI FEDERAL Nº 14.133/2021 TERMO DE ABERTURA - Eventuais interessados podem apresentar proposta de preço no prazo de 03 (três) dias úteis, oportunidade em que a Administração escolherá a mais vantajosa. Propostas deverão ser encaminhadas ao e-mail [cplsenadorlaroque@gmail.com](mailto:cplsenadorlaroque@gmail.com), até 26 de Março de 2026. O Aviso de Contratação Direta e seus anexos encontram-se disponíveis através do Portal da Transparência pelo endereço [www.senadorlaroque.ma.gov.br](http://www.senadorlaroque.ma.gov.br). Senador La Rocque - MA. Secretaria Municipal de Finanças e Orçmaneto da Prefeitura Municipal de Senador La Rocque, Estado do Maranhão, em 23 de março de 2026. MARCOS JOSÉ RIBEIRO LÚCIO - Secretário Municipal de Finanças e Orçamento - Portaria nº 002/2025

Publicado por: Raimundo Carvalho de Macedo  
Pregoeiro

Código identificador: hzq9sbel1de20260323170342



**SENADOR  
LA ROCQUE**  
FAZENDO UMA CIDADE MELHOR

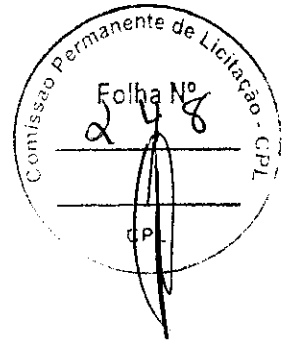

# JUNTADA DE PROPOSTA DE PREÇO

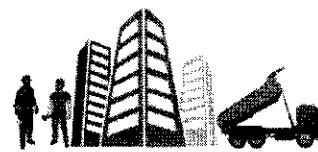

SRº:  
PRESIDENTE E DEMAIS MEMBROS DA COMISSÃO PERMANENTE DE LICITAÇÃO –  
PREFEITURA MUNICIPAL DE SENADOR LA ROQUE - MA  
OBJETO: REFORMA DA COCHA ACUSTICA DA PRAÇA DE EVENTOS DO MUNICÍPIO DE SENADOR LA ROQUE - MA



## PROPOSTA DE PREÇOS PARA COTAÇÃO

Prezados Senhores,

Pelo presente, submetemos à apreciação de V.Sª, a nossa proposta relativa a **COTAÇÃO DE PREÇOS**, assumindo inteira responsabilidade por quaisquer erros ou omissões que venham a ser verificados na preparação da mesma, declarando que temos pleno conhecimento das condições em que se desenvolverão os trabalhos e que concordamos com a totalidade das instruções e critérios de qualificação definidos no Edital. Nos preços propostos estão incluídos, além do lucro, todas as despesas e custos, como transportes, tributos de qualquer natureza e todas as despesas, diretas ou indiretas, relacionadas com os serviços do objeto da presente licitação.

1. **PROPONENTE:** Construtora Alvorada

**RAZÃO SOCIAL:** Alvorada Construir Ltda

**SEDE:** Rua Ceará nº65, Vila Mariana, Ribamar Fiquene - ma

**C.N.P.J:** 05.703.869/0001-16

**CONTATOS:** (99) 98450-9992, (99) 3586-1187

**RESPONSÁVEL PELA ASSINATURA DE INSTRUMENTO CONTRATUAL:** REINALDO GOMES DA SILVA

**DADOS BANCÁRIO:** Banco do Brasil Agência nº 3280-8, Conta Corrente nº 30960-5, titular, Alvorada Construir Ltda, CNPJ nº 05.703.869/0001-16:

2. **PRAZO DE VALIDADE DA PROPOSTA:** 60 (sessenta) dias.

3. **CONDIÇÕES DE PAGAMENTO:** Até 15 (quinze) dias úteis após a apresentação da Nota Fiscal pelo prestador do serviço/fornecedores atesto pelo setor responsável da Administração Pública Municipal.

Ribamar Fiquene – Ma, 23 DE MARÇO DE 2026

ALVORADA CONSTRUIR LTDA:05703869000116  
Assinado de forma digital por ALVORADA CONSTRUIR LTDA:05703869000116  
Dados: 2026.03.23 14:49:35 -03'00'

Alvorada Construir LTDA  
Reinaldo Gomes da Silva  
Sócio Administrador  
CPF nº505.086.953-68, RG nº155357620006

Rua Ceará Nº 65 - Vila Mariana - CEP 65938-000 - Ribamar Fiquene - MA

# PLANILHA ORÇAMENTÁRIA

OBRA: REFORMA DA CONCHA ACÚSTICA DA PRAÇA DE EVENTOS DO MUNICÍPIO DE SENADOR LA ROCQUE -MA  
 DATA: 23/03/2026 BDI: 23,00%  
 FONTE: SINAPI 2026/02 SEM DESONERAÇÃO 114,11% 71,30%

DESCRIÇÃO: REFORMA DA CONCHA ACÚSTICA DA PRAÇA DE EVENTOS DO MUNICÍPIO DE SENADOR LA ROCQUE -MA  
 LOCAL: MUNICÍPIO DE SENADOR LA ROCQUE -MA  
 CLIENTE: PREFEITURA MUNICIPAL DE SENADOR LA ROCQUE

ITEM	CÓDIGO	FONTE	DESCRIÇÃO	UNID.	QUANT.	PREÇO UNITÁRIO R\$	PREÇO UNIT. COM BDI R\$	PREÇO TOTAL R\$
<b>SERVIÇOS PRELIMINARES</b>								
1.1	103689	SINAPI	FORNECIMENTO E INSTALAÇÃO DE PLACA DE OBRA COM CHAPA GALVANIZADA E ESTRUTURA DE MADEIRA. AF_03/2022_PS	M2	6,00	R\$ 468,13	R\$ 575,80	R\$ 3.454,80
<b>MOVIMENTAÇÃO DE TERRA</b>								
2.1	94319	SINAPI	ATERRO MANUAL DE VALAS COM SOLO ARGILLO-ARENOSO. AF_08/2023	M3	18,20	R\$ 81,57	R\$ 100,33	R\$ 1.826,01
<b>IMPERMEABILIZAÇÃO</b>								
3.1	98547	SINAPI	IMPERMEABILIZAÇÃO DE SUPERFÍCIE COM MANTA ASFÁLTICA, DUAS CAMADAS, INCLUSIVE APLICAÇÃO DE PRIMER ASFÁLTICO. E=3MM E E=4MM. AF_09/2023	M2	25,56	R\$ 209,87	R\$ 258,14	R\$ 6.598,06
<b>ESTRUTURA</b>								
4.1	102073	SINAPI	ESCALA EM CONCRETO ARMADO MOLDADO IN LOCO, FOK 25 MPA, COM 1 LANCE E LAJE PLANA, FORMA EM CHAPA DE MADEIRA COMPENSADA RESINADA. AF_11/2020	M3	0,43	R\$ 3.976,03	R\$ 4.890,52	R\$ 2.102,92
4.2	89480	SINAPI	ALVENARIA DE BLOCOS DE CONCRETO ESTRUTURAL 14X19X29 CM (ESPESSURA 14 CM), FBK = 14 MPA, UTILIZANDO COLHER DE PEDREIRO. AF_10/2022	M2	4,28	R\$ 171,98	R\$ 211,54	R\$ 905,39
4.3	89998	SINAPI	ARMAÇÃO DE CINTA DE ALVENARIA ESTRUTURAL; DIÂMETRO DE 10,0 MM. AF_09/2021	KG	17,62	R\$ 9,53	R\$ 11,72	R\$ 206,51
4.4	89994	SINAPI	GRAUTEAMENTO DE CINTA INTERMEDIÁRIA OU DE CONTRAVERGA EM ALVENARIA ESTRUTURAL. AF_09/2021	M3	0,30	R\$ 1.074,69	R\$ 1.321,87	R\$ 396,56
<b>COBERTURA</b>								
5.1	100060	SINAPI	ESTRUTURA TRELICA EM AÇO PREPINTADO PARA COBERTURA ( 10,KG/M2)	M2	126,82	R\$ 264,65	R\$ 325,52	R\$ 41.282,45
5.2	92580	SINAPI	TRAMA DE AÇO COMPOSTA POR TERÇAS PARA TELHADOS DE ATÉ 2 ÁGUAS PARA TELHA ONDULADA DE FIBROCIMENTO, METÁLICA, PLÁSTICA OU TERMOACÚSTICA, INCLUSIVE TRANSPORTE VERTICAL, EXCLUSIVE PINTURA. AF_10/2025_PS	M2	126,82	R\$ 48,45	R\$ 59,59	R\$ 7.557,20
5.3	94213	SINAPI	TELHAMENTO COM TELHA DE AÇOALUMÍNIO E = 0,5 MM, COM ATÉ 2 ÁGUAS, INCLUSIVE IÇAMENTO. AF_07/2019	M2	126,82	R\$ 71,87	R\$ 88,40	R\$ 11.210,89
<b>ESQUADRIAS</b>								
6.1	90479	SINAPI	INSTALAÇÃO DE VIDRO TEMPERADO, E = 6 MM, ENCAIXADO EM PERFIL U. AF_11/2025	M2	0,48	R\$ 321,32	R\$ 395,22	R\$ 189,71
7.1	87767	SINAPI	CONTRAPISO EM ARGAMASSA TRAÇO 1:4 (CIMENTO E AREIA), PREPARO MANUAL, APLICADO EM ÁREAS MOLHADAS SOBRE IMPERMEABILIZAÇÃO, ACABAMENTO NÃO REFORÇADO, ESPESSURA 4CM. AF_07/2021	M2	15,17	R\$ 74,98	R\$ 92,28	R\$ 22.220,88
								<b>R\$ 189,71</b>
								<b>R\$ 189,71</b>
								<b>R\$ 22.220,88</b>
								<b>R\$ 1.399,13</b>

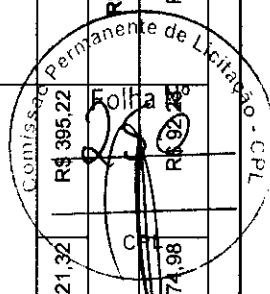

## PLANILHA ORÇAMENTÁRIA

OBRA: REFORMA DA CONCHA ACÚSTICA DA PRAÇA DE EVENTOS DO MUNICÍPIO DE SENADOR LA ROCQUE -MA  
 DESCRIÇÃO: REFORMA DA CONCHA ACÚSTICA DA PRAÇA DE EVENTOS DO MUNICÍPIO DE SENADOR LA ROCQUE -MA  
 LOCAL: MUNICÍPIO DE SENADOR LA ROCQUE -MA  
 CLIENTE: PREFEITURA MUNICIPAL DE SENADOR LA ROCQUE

DATA: 23/03/2026 BDI: 23,00%

FONTE: SINAPI  
 2026902 SEM DESONERAÇÃO 114,11% 71,30%

ITEM	CÓDIGO	FONTE	DESCRIÇÃO	UNID	QUANT	PREÇO UNITÁRIO R\$	PREÇO COM BDI R\$	PREÇO TOTAL R\$
7.2	104162	SINAPI	PISO EM GRANILITE, MARMORITE OU GRANITINA EM AMBIENTES INTERNOS, COM ESPESURA DE 8 MM, INCLUSO MISTURA EM BETONEIRA, COLOCAÇÃO DAS JUNTAS, APLICAÇÃO DO PISO, 4 POLIMENTOS COM POLITRIZ, ESTUCAMENTO, SELADOR E CERA. AF_02/2026 PE	M2	126,82	R\$ 119,11	R\$ 146,51	R\$ 18.580,40
7.3	98689	SINAPI	SOLEIRA EM GRANITO, LARGURA 15 CM, ESPESSURA 2,0 CM. AF_02/2026	M	2,70	R\$ 120,83	R\$ 148,62	R\$ 401,27
7.4	104607	SINAPI	REVESTIMENTO CERÂMICO PARA PISO COM PLACAS TIPO ESMALTADA DE DIMENSÕES 45X45 CM APLICADA EM DIAGONAL EM AMBIENTES DE ÁREA MAIOR QUE 10 M². AF_02/2023 PE	M2	21,82	R\$ 68,56	R\$ 84,33	R\$ 1.840,08
<b>8</b>	<b>REVESTIMENTO</b>							
8.1	87878	SINAPI	CHAPISCO APLICADO EM ALVENARIAS E ESTRUTURAS DE CONCRETO INTERNAS, COM COLHER DE PEDREIRO. ARGAMASSA TRAÇO 1:3 COM PREPARO MANUAL. AF_10/2022	M2	4,28	R\$ 5,66	R\$ 6,96	R\$ 29,79
8.2	87548	SINAPI	MASSA ÚNICA, EM ARGAMASSA TRAÇO 1:2:8, PREPARO MANUAL, APLICADA MANUALMENTE EM PAREDES INTERNAS DE AMBIENTES COM ÁREA ENTRE 5M² E 10M², E = 10MM, COM TALISCAS. AF_03/2024	M2	30,09	R\$ 32,20	R\$ 39,61	R\$ 1.191,86
<b>9</b>	<b>LOUÇAS, METAIS E BANCADAS</b>							
9.1	95471	SINAPI	BACIA SANITÁRIA EM LOUÇA BRANCA PARA PCD SEM FURO FRONTAL, COM TUBO DE LIGAÇÃO CROMADO, SEM ASSENTO - FORNECIMENTO E INSTALAÇÃO. AF_02/2026 PS	UN	1,00	R\$ 845,94	R\$ 1.040,51	R\$ 1.040,51
9.2	86931	SINAPI	BACIA SANITÁRIA COM CAIXA ACOPLADA LOUÇA BRANCA, INCLUSO ENGATE FLEXÍVEL EM PLÁSTICO BRANCO. 1/2" X 40 CM - FORNECIMENTO E INSTALAÇÃO. AF_02/2026	UN	1,00	R\$ 545,87	R\$ 671,42	R\$ 671,42
9.3	100866	SINAPI	BARRA DE APOIO RETA, EM AÇO INOX POLIDO, COMPRIMENTO 60 CM, FIXADA NA PAREDE - FORNECIMENTO E INSTALAÇÃO. AF_02/2026	UN	2,00	R\$ 354,27	R\$ 435,75	R\$ 871,50
9.4	86942	SINAPI	LAVATÓRIO LOUÇA BRANCA SUSPENSO, *40 X 30* CM OU EQUIVALENTE, PADRÃO POPULAR, INCLUSO SIFÃO TIPO GARRAFA EM PVC, VÁLVULA E ENGATE FLEXÍVEL 30 CM EM PLÁSTICO E TORNEIRA CROMADA DE MESA, PADRÃO POPULAR - FORNECIMENTO E INSTALAÇÃO. AF_02/2026	UN	1,00	R\$ 310,49	R\$ 381,90	R\$ 381,90
9.5	86941	SINAPI	LAVATÓRIO LOUÇA BRANCA COM COLUNA, 45 X 55 CM OU EQUIVALENTE, PADRÃO MÉDIO, INCLUSO SIFÃO TIPO GARRAFA, VÁLVULA E ENGATE FLEXÍVEL DE 40 CM EM METAL CROMADO, COM TORNEIRA CROMADA DE MESA, PADRÃO MÉDIO - FORNECIMENTO E INSTALAÇÃO. AF_02/2026	UN	1,00	R\$ 1.028,71	R\$ 1.265,31	R\$ 1.265,31
<b>10</b>	<b>INSTALAÇÃO ELÉTRICA</b>							
10.1	101875	SINAPI	QUADRO DE DISTRIBUIÇÃO DE ENERGIA EM CHAPA DE AÇO GALVANIZADO, DE EMBUTIR, COM BARRAMENTO TRIFÁSICO, PARA 12 DISJUNTORES DIN 100A - FORNECIMENTO E INSTALAÇÃO. AF_07/2025	UN	1,00	R\$ 392,41	R\$ 482,66	R\$ 482,66
10.2	103788	SINAPI	LUMINÁRIA TIPO PLAFON QUADRADA, DE EMBUTIR, COM LED DE 24 W - FORNECIMENTO E INSTALAÇÃO. AF_09/2024	UN	4,00	R\$ 23,13	R\$ 28,45	R\$ 113,80
10.3	60118	SINAPI	ARANDELA EXTERNA FACHO DUPLO POLICARBONADO BRANCO BIVOLT + LAM	UN	9,00	R\$ 95,00	R\$ 117,45	R\$ 1.051,83
								<b>R\$ 15.311,59</b>

# PLANILHA ORÇAMENTÁRIA

OBRA:	REFORMA DA CONCHA ACÚSTICA DA PRAÇA DE EVENTOS DO MUNICÍPIO DE SENADOR LA ROCQUE -MA	DATA :	23/03/2026	BDI :	23,00%
DESCRIÇÃO:	REFORMA DA CONCHA ACÚSTICA DA PRAÇA DE EVENTOS DO MUNICÍPIO DE SENADOR LA ROCQUE -MA	UNIDADE:	MUNICÍPIO	PREÇO UNITÁRIO:	R\$ 114,11%
LOCAL:	MUNICÍPIO DE SENADOR LA ROCQUE -MA	PREÇO TOTAL:		PREÇO TOTAL:	R\$ 71,30%
CLIENTE:	PREFEITURA MUNICIPAL DE SENADOR LA ROCQUE				

ITEM	CÓDIGO	FONTE	DESCRIÇÃO	UNID.	QUANT.	PREÇO UNITÁRIO R\$	PREÇO UNIT. COM IEDT R\$	PREÇO TOTAL R\$
10.4	101632	SINAPI	RELE FOTOELÉTRICO PARA COMANDO DE ILUMINAÇÃO EXTERNA 1000 W - FORNECIMENTO E INSTALAÇÃO. AF_02/2025	UN	2,00	R\$ 33,01	R\$ 40,60	R\$ 81,20
10.5	00039390	SINAPI	LUMINARIA LED REFLETOR RETANGULAR BIVOLT, LUZ BRANCA, 30 W	UN	12,00	R\$ 22,99	R\$ 28,28	R\$ 339,36
10.6	00012001	SINAPI	CAIXA OCTOGONAL DE FUNDO MOVEL, EM PVC, DE 4" X 4", PARA ELETRODUTO FLEXIVEL CORRUGADO	UN	16,00	R\$ 6,48	R\$ 7,97	R\$ 127,52
10.7	91996	SINAPI	TOMADA MÉDIA DE EMBUTIR (1 MÓDULO), 2P+T 10 A, INCLUINDO SUPORTE E PLACA - FORNECIMENTO E INSTALAÇÃO. AF_03/2023	UN	9,00	R\$ 34,47	R\$ 42,40	R\$ 381,60
10.8	COMP.289		CAIXA DE TOMADA COM TOMADA PARA PISO A PROVA D'AGUA -IP67 EM INOX- FORNECIMENTO E INSTALAÇÃO	UN	3,00	R\$ 795,81	R\$ 978,85	R\$ 2.936,55
10.9	91953	SINAPI	INTERRUPTOR SIMPLES (1 MÓDULO), 10A/250V, INCLUINDO SUPORTE E PLACA - FORNECIMENTO E INSTALAÇÃO. AF_03/2023	UN	2,00	R\$ 29,17	R\$ 35,88	R\$ 71,76
10.10	3729		INTERRUPTOR 01 SEÇÃO SIMPLES, DE EMBUTIR, COM PLACA, CONJUGUE CXOM TOMADA 2P+ ABNT, 10A, INCLUSIVE CAIXA PVC 4X2	UN	2,00	R\$ 34,41	R\$ 42,32	R\$ 84,64
10.11	91987	SINAPI	CAMPAINHA CIGARRA (1 MÓDULO), 10A/250V, INCLUINDO SUPORTE E PLACA - FORNECIMENTO E INSTALAÇÃO. AF_03/2023	UN	1,00	R\$ 46,51	R\$ 57,21	R\$ 57,21
10.12	00001872	SINAPI	CAIXA DE PASSAGEM, EM PVC, DE 4" X 2", PARA ELETRODUTO FLEXIVEL CORRUGADO	UN	24,00	R\$ 2,51	R\$ 3,09	R\$ 74,16
10.13	90456	SINAPI	QUEBRA EM ALVENARIA PARA INSTALAÇÃO DE CAIXA DE TOMADA (4X4 OU 4X2). AF_09/2023	UN	26,00	R\$ 5,79	R\$ 7,12	R\$ 185,12
10.14	91925	SINAPI	CABO DE COBRE FLEXIVEL ISOLADO, 1,5 MM², ANTI-CHAMA 0,6/1,0 KV, PARA CIRCUITOS TERMINAIS - FORNECIMENTO E INSTALAÇÃO. AF_03/2023	M	362,77	R\$ 4,18	R\$ 5,14	R\$ 1.864,64
10.15	91927	SINAPI	CABO DE COBRE FLEXIVEL ISOLADO, 2,5 MM², ANTI-CHAMA 0,6/1,0 KV, PARA CIRCUITOS TERMINAIS - FORNECIMENTO E INSTALAÇÃO. AF_03/2023	M	198,55	R\$ 5,65	R\$ 6,95	R\$ 1.379,92
10.16	91931	SINAPI	CABO DE COBRE FLEXIVEL ISOLADO, 6 MM², ANTI-CHAMA 0,6/1,0 KV, PARA CIRCUITOS TERMINAIS - FORNECIMENTO E INSTALAÇÃO. AF_03/2023	M	103,50	R\$ 11,84	R\$ 14,56	R\$ 1.506,96
10.17	93653	SINAPI	DISJUNTOR MONOPOLAR TIPO DIN, CORRENTE NOMINAL DE 10A - FORNECIMENTO E INSTALAÇÃO. AF_07/2025	UN	7,00	R\$ 10,81	R\$ 13,30	R\$ 93,10
10.18	93655	SINAPI	DISJUNTOR MONOPOLAR TIPO DIN, CORRENTE NOMINAL DE 20A - FORNECIMENTO E INSTALAÇÃO. AF_07/2025	UN	1,00	R\$ 11,79	R\$ 14,50	R\$ 14,50
10.19	93672	SINAPI	DISJUNTOR TRIPOLAR TIPO DIN, CORRENTE NOMINAL DE 40A - FORNECIMENTO E INSTALAÇÃO. AF_07/2025	UN	1,00	R\$ 80,01	R\$ 98,41	R\$ 98,41
10.20	108027	SINAPI	DISPOSITIVO DPS 20KA-175V OU 275V - FORNECIMENTO E INSTALAÇÃO. AF_07/2025	UN	4,00	R\$ 66,87	R\$ 82,25	R\$ 329,00
10.21	91854	SINAPI	ELETRODUTO FLEXIVEL CORRUGADO, PVC, DN 25 MM (3/4"), PARA CIRCUITOS TERMINAIS, INSTALADO EM PAREDE - FORNECIMENTO E INSTALAÇÃO. AF_03/2023	M	154,72	R\$ 10,44	R\$ 12,84	R\$ 1.986,60
10.22	91845	SINAPI	ELETRODUTO FLEXIVEL CORRUGADO REFORÇADO, PVC, DN 25 MM (3/4"), PARA CIRCUITOS TERMINAIS, INSTALADO EM LAJE - FORNECIMENTO E INSTALAÇÃO. AF_03/2023	M	12,40	R\$ 8,96	R\$ 11,15	R\$ 136,65
10.23	91856	SINAPI	ELETRODUTO FLEXIVEL CORRUGADO, PVC, DN 32 MM (1"), PARA CIRCUITOS TERMINAIS, INSTALADO EM PAREDE - FORNECIMENTO E INSTALAÇÃO. AF_03/2023	M	17,35	R\$ 13,42	R\$ 16,51	R\$ 286,45

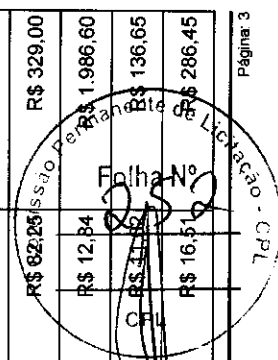

# PLANILHA ORÇAMENTÁRIA

<b>OBRA:</b>	REFORMA DA CONCHA ACÚSTICA DA PRAÇA DE EVENTOS DO MUNICÍPIO DE SENADOR LA ROCQUE -MA			<b>DATA:</b>	23/03/2026	<b>BDI:</b>	23,00%
<b>DESCRIÇÃO:</b>	REFORMA DA CONCHA ACÚSTICA DA PRAÇA DE EVENTOS DO MUNICÍPIO DE SENADOR LA ROCQUE -MA			<b>POSTO:</b>	PREÇO UNITÁRIO	<b>PREÇO COM BDI R\$</b>	<b>PREÇO TOTAL R\$</b>
<b>LOCAL:</b>	MUNICÍPIO DE SENADOR LA ROCQUE -MA			<b>SINAPI:</b>	202602 SEM DESONERAÇÃO	114,11%	71,30%
<b>CLIENTE:</b>	PREFEITURA MUNICIPAL DE SENADOR LA ROCQUE						

ITEM	CÓDIGO	POSTO	DESCRIÇÃO	UNID.	QUANT.	PREÇO UNITÁRIO R\$	PREÇO COM BDI R\$	PREÇO TOTAL R\$
10.24	104780	SINAPI	RASGO LINEAR MECANIZADO EM ALVENARIA, PARA ELETRODUTOS, DIÂMETROS MENORES OU IGUAIS A 40 MM. AF_09/2023	M	172,07	R\$ 6,36	R\$ 7,82	R\$ 1.345,59
10.25	96985	SINAPI	HASTE DE ATERRAMENTO, DIÂMETRO 5/8", COM 3 METROS - FORNECIMENTO E INSTALAÇÃO. AF_08/2023	UN	3,00	R\$ 76,52	R\$ 94,12	R\$ 282,36
<b>11</b>	<b>PINTURA</b>							
11.1	88495	SINAPI	EMASSAMENTO COM MASSA LÁTEX, APLICAÇÃO EM PAREDE, UMA DEMÃO, LIXAMENTO MANUAL. AF_04/2023	M2	30,09	R\$ 12,12	R\$ 14,91	R\$ 448,64
11.2	88489	SINAPI	PINTURA LÁTEX ACRÍLICA PREMIUM, APLICAÇÃO MANUAL EM PAREDES, DUAS DEMÃOS. AF_04/2023	M2	276,56	R\$ 16,46	R\$ 20,25	R\$ 5.600,34
11.3	102513	SINAPI	PINTURA DE SÍMBOLOS E TEXTOS COM TINTA ACRÍLICA, DEMARCAÇÃO COM FITA ADESIVA E APLICAÇÃO COM ROLO. AF_05/2021	M2	15,15	R\$ 56,56	R\$ 69,57	R\$ 1.053,99
11.4	100745	SINAPI	PINTURA COM TINTA ALQUÍDICA DE ACABAMENTO (ESMALTE SINTÉTICO BRILHANTE) PULVERIZADA SOBRE SUPERFÍCIES METÁLICAS (EXCETO PERFIL) EXECUTADO EM OBRA (POR DEMÃO). AF_01/2020_PE	M2	27,88	R\$ 25,90	R\$ 31,86	R\$ 888,26
11.5	102230	SINAPI	PINTURA TINTA DE ACABAMENTO (PIGMENTADA) ESMALTE SINTÉTICO BRILHANTE EM MADEIRA, 3 DEMÃOS. AF_01/2021	M2	11,34	R\$ 25,67	R\$ 31,57	R\$ 358,00
<b>12</b>	<b>SERVIÇOS FINAIS</b>							
12.1	106211	SINAPI	CORRIMÃO DUPLO FIXADO NO PISO EM AÇO GALVANIZADO DE 1.1/2", MONTANTES TUBULARES 1.1/2" ESPAÇADOS DE 1,00M, FIXADO COM CHUMBADOR MECÂNICO. AF_10/2025	M	1,68	R\$ 287,31	R\$ 353,39	R\$ 593,70
12.2	99802	SINAPI	LIMPEZA DE PISO CERÂMICO OU PORCELANATO COM VASSOURA A SECO. AF_10/2025	M2	148,64	R\$ 0,54	R\$ 0,66	R\$ 98,10

<b>VALOR BDI TOTAL:</b>	23.899,16
<b>VALOR ORÇAMENTO:</b>	103.867,93
<b>VALOR TOTAL:</b>	127.767,09

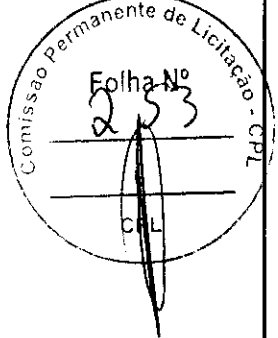

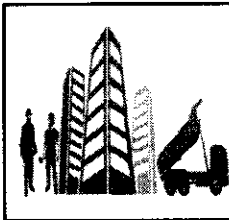

## RESUMO DO ORÇAMENTO

OBRA:	REFORMA DA CONCHA ACÚSTICA DA PRAÇA DE EVENTOS DO MUNICÍPIO DE SENADOR LA ROCQUE -MA
DESCRIÇÃO:	REFORMA DA CONCHA ACÚSTICA DA PRAÇA DE EVENTOS DO MUNICÍPIO DE SENADOR LA ROCQUE -MA
LOCAL:	MUNICÍPIO DE SENADOR LA ROQUE -MA
CLIENTE:	PREFEITURA MUNICIPAL DE SENADOR LA ROCQUE

DATA : 23/03/2026		BDI : 23,00%	
FONTE	VERSÃO	HORA	REES
SINAPI	2026/02 SEM DESONERAÇÃO	114,11%	71,30%

CÓDIGO	DESCRIÇÃO	PREÇO TOTAL	%
1	SERVIÇOS PRELIMINARES	R\$ 3.464,80	2,70%
2	MOVIMENTAÇÃO DE TERRA	R\$ 1.826,01	1,43%
3	IMPERMEABILIZAÇÃO	R\$ 6.598,06	5,16%
4	ESTRUTURA	R\$ 3.611,38	2,83%
6	COBERTURA	R\$ 60.060,64	47,00%
6	ESQUADRIAS	R\$ 189,71	0,15%
7	PISO	R\$ 22.220,88	17,39%
8	REVESTIMENTO	R\$ 1.221,65	0,96%
9	LOUÇAS, METAIS E BANCADAS	R\$ 4.230,64	3,31%
10	INSTALAÇÃO ELÉTRICA	R\$ 15.311,59	11,98%
11	PINTURA	R\$ 8.349,23	6,54%
12	SERVIÇOS FINAIS	R\$ 691,80	0,54%
		<b>VALOR BDI TOTAL:</b>	<b>R\$ 23.889,16 100,00%</b>
		<b>VALOR ORÇAMENTO:</b>	<b>R\$ 103.867,13</b>
		<b>VALOR TOTAL:</b>	<b>R\$ 127.756,29</b>

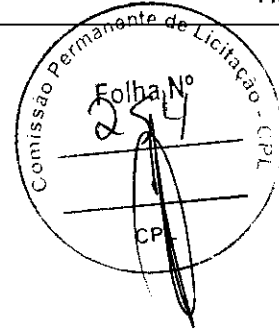

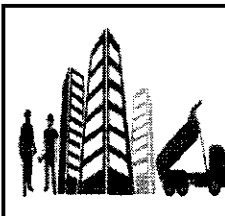

## CRONOGRAMA FÍSICO-FINANCEIRO

OBRA: REFORMA DA CONCHA ACÚSTICA DA PRAÇA DE EVENTOS DO MUNICÍPIO DE SENADOR LA ROCQUE -MA

DESCRIÇÃO: REFORMA DA CONCHA ACÚSTICA DA PRAÇA DE EVENTOS DO MUNICÍPIO DE SENADOR LA ROCQUE -MA

LOCAL: MUNICÍPIO DE SENADOR LA ROQUE -MA

CLIENTE: PREFEITURA MUNICIPAL DE SENADOR LA ROCQUE

DATA : 23/03/2026 BDI : 23,00%

PODE	VERBA	NORA	MES
SINAPI	2026/02 SEM DESONERAÇÃO	114,11%	71,30%

ITEM	DESCRIÇÃO	VALOR (R\$)	MENSALIDADE			TOTAL parcela
			MES 1	MES 2	MES 3	
1	SERVIÇOS PRELIMINARES	R\$ 3.454,80	100,00 %			100,00 %
			R\$ 3.454,80			R\$ 3.454,80
2	MOVIMENTAÇÃO DE TERRA	R\$ 1.826,01	100,00 %			100,00 %
			R\$ 1.826,01			R\$ 1.826,01
3	IMPERMEABILIZAÇÃO	R\$ 6.598,06	100,00 %			100,00 %
			R\$ 6.598,06			R\$ 6.598,06
4	ESTRUTURA	R\$ 3.611,38	100,00 %			100,00 %
			R\$ 3.611,38			R\$ 3.611,38
5	COBERTURA	R\$ 60.050,54	40,00 %	60,00 %		100,00 %
			R\$ 24.020,22	R\$ 36.030,32		R\$ 60.050,54
6	ESQUADRIAS	R\$ 189,71			100,00 %	100,00 %
					R\$ 189,71	R\$ 189,71
7	PISO	R\$ 22.220,88		50,00 %	50,00 %	100,00 %
				R\$ 11.110,44	R\$ 11.110,44	R\$ 22.220,88
8	REVESTIMENTO	R\$ 1.221,65		30,00 %	70,00 %	100,00 %
				R\$ 366,50	R\$ 855,15	R\$ 1.221,65
9	LOUÇAS, METAIS E BANCADAS	R\$ 4.230,64			100,00 %	100,00 %
					R\$ 4.230,64	R\$ 4.230,64
10	INSTALAÇÃO ELÉTRICA	R\$ 15.311,59		30,00 %	70,00 %	100,00 %
				R\$ 4.593,48	R\$ 10.718,11	R\$ 15.311,59
11	PINTURA	R\$ 8.349,23			100,00 %	100,00 %
					R\$ 8.349,23	R\$ 8.349,23
12	SERVIÇOS FINAIS	R\$ 691,80			100,00 %	100,00 %
					R\$ 691,80	R\$ 691,80
			R\$ 39.510,47	R\$ 52.100,74	R\$ 36.145,08	R\$ 127.756,29
			R\$ 39.510,47	R\$ 91.611,21	R\$ 127.756,29	

Comissão Permanente de Licitação

Folha Nº 055

CPL

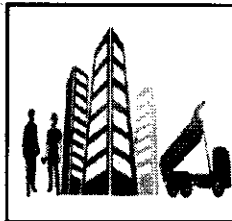

## COMPOSIÇÃO DO BDI

OBRA:	REFORMA DA CONCHA ACÚSTICA DA PRAÇA DE EVENTOS DO MUNICÍPIO DE SENADOR LA ROCQUE -MA	DATA : 23/03/2026	BDI : 23,00%		
DESCRIÇÃO:	REFORMA DA CONCHA ACÚSTICA DA PRAÇA DE EVENTOS DO MUNICÍPIO DE SENADOR LA ROCQUE -MA	FORTE	VERSÃO	NDRA	RES
LOCAL:	MUNICÍPIO DE SENADOR LA ROQUE -MA	SINAPI	2026/02 SEM DESONERAÇÃO	114,11%	71,30%
CLIENTE:	PREFEITURA MUNICIPAL DE SENADOR LA ROCQUE				

COD	DESCRIÇÃO	%
<b>Despesas indiretas</b>		
AC	Administração central	4,00%
DF	Despesas financeiras	1,33%
R	Riscos	1,27%
<b>TOTAL</b>		<b>6,60%</b>
<b>Benefício</b>		
S + G	Garantia/seguros	0,80%
L	Lucro	7,40%
<b>TOTAL</b>		<b>8,20%</b>
<b>Impostos</b>		
I	PIS	0,65%
	COFINS	3,00%
	ISS	2,50%
	CPRB	0,00%
<b>TOTAL</b>		<b>6,15%</b>

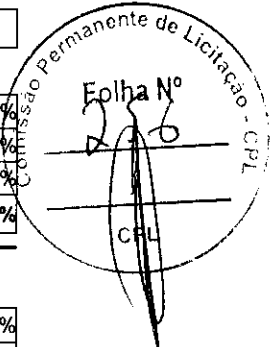

BDI = 23,00%

$$\frac{(1 + AC + S + R + G) \times (1 + DF) \times (1 + L)}{(1 - I)} - 1$$

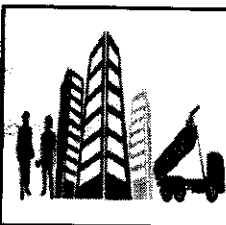

## TABELA DE ENCARGOS SOCIAIS

OBRA:	REFORMA DA CONCHA ACÚSTICA DA PRAÇA DE EVENTOS DO MUNICÍPIO DE SENADOR LA ROCQUE -MA	DATA : 23/03/2026	BDI : 23,00%		
DESCRIÇÃO:	REFORMA DA CONCHA ACÚSTICA DA PRAÇA DE EVENTOS DO MUNICÍPIO DE SENADOR LA ROCQUE -MA	FONTE	VERSÃO	HORA	MES
LOCAL:	MUNICÍPIO DE SENADOR LA ROCQUE -MA	SINAPI	2026/02 SEM DESONERAÇÃO	114,11%	71,30%
CLIENTE:	PREFEITURA MUNICIPAL DE SENADOR LA ROCQUE				

COD	DESCRIÇÃO	HORISTA %	MENSALISTA %
<b>A</b>	<b>GRUPO A</b>		
A1	INSS	20,00%	20,00%
A2	SESI	1,50%	1,50%
A3	SENAI	1,00%	1,00%
A4	INCRA	0,20%	0,20%
A5	SEBRAE	0,60%	0,60%
A6	Salário Educação	2,50%	2,50%
A7	Seguro Contra Acidentes de Trabalho	3,00%	3,00%
A8	FGTS	8,00%	8,00%
A9	SECONCI	0,00%	0,00%
	<b>TOTAL</b>	<b>36,80%</b>	<b>36,80%</b>

<b>B</b>	<b>GRUPO B</b>		
B1	Repouso Semanal Remunerado	17,75%	0,00%
B2	Feriados	3,93%	0,00%
B3	Auxílio - Enfermidade	0,88%	0,67%
B4	13º Salário	10,93%	8,31%
B5	Licença Paternidade	0,07%	0,05%
B6	Faltas Justificadas	0,73%	0,56%
B7	Dias de Chuvas	1,67%	0,00%
B8	Auxílio Acidente de Trabalho	0,03%	0,02%
B9	Férias Gozadas	11,02%	8,38%
B10	Salário Maternidade	0,04%	0,03%
	<b>TOTAL</b>	<b>47,05%</b>	<b>18,02%</b>

<b>C</b>	<b>GRUPO C</b>		
C1	Aviso Prévio Indenizado	5,74%	4,36%
C2	Aviso Prévio Trabalhado	0,15%	0,11%
C3	Férias Indenizadas	3,63%	2,76%
C4	Depósito Rescisão Sem Justa Causa	2,44%	1,86%
C5	Indenização Adicional	0,48%	0,37%
	<b>TOTAL</b>	<b>12,44%</b>	<b>9,46%</b>

<b>D</b>	<b>GRUPO D</b>		
D1	Reincidência de Grupo A sobre Grupo B (sem considerar INNS sobre 13º, conforme Lei nº 14.973/2024)	17,31%	6,63%
D2	Reincidência de Grupo A sobre Aviso Prévio Trabalhado e Reincidência do FGTS sobre Aviso Prévio Indenizado	0,51%	0,39%
	<b>TOTAL</b>	<b>17,82%</b>	<b>7,02%</b>

**A + B + C + D = 114,11% 71,30%**

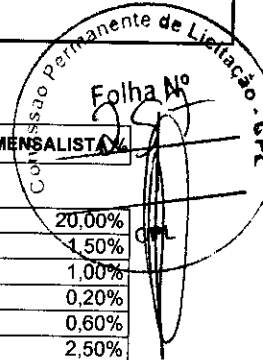

# ORÇAMENTO - CURVA ABC DE SERVIÇOS

<b>OBRA:</b>	REFORMA DA CONCHA ACUSTICA DA PRAÇA DE EVENTOS DO MUNICIPIO DE SENADOR LA ROCQUE -MA	<b>DATA:</b>	23/03/2026	<b>BDI:</b>	23,00%
<b>DESCRIÇÃO:</b>	REFORMA DA CONCHA ACUSTICA DA PRAÇA DE EVENTOS DO MUNICIPIO DE SENADOR LA ROCQUE -MA	<b>FONTE:</b>	SINAPI	<b>PREÇO UNITÁRIO:</b>	114,11%
<b>LOCAL:</b>	MUNICIPIO DE SENADOR LA ROQUE -MA	<b>PREÇO TOTAL:</b>	202602 SEM DESONERACAO	<b>% ACUMULADA:</b>	71,30%
<b>CLIENTE:</b>	PREFEITURA MUNICIPAL DE SENADOR LA ROCQUE				

CÓDIGO	DESCRIÇÃO	FONTE	TIPO	UNIDADE	QUANTIDADE	PREÇO UNITÁRIO	PREÇO TOTAL	%	ACUMULADA
100060	ESTRUTURA TRELICA EM ACO PREPINTADO PARA COBERTURA ( 10,KG/M2)		Não cadastrado	M2	126,82	R\$ 325,52	R\$ 41.282,46	32,31%	32,31%
104162	PISO EM GRANILITE, MARMORITE OU GRANITINA EM AMBIENTES INTERNOS, COM ESPESURA DE 8 MM, INCLUSO MISTURA EM BETONEIRA, COLOCAÇÃO DAS JUNTAS, APLICAÇÃO DO PISO, 4 POLIMENTOS COM POLITRIZ, ESTUCAMENTO, SELADOR E CERA. AF_02/2026_PE	SINAPI	Serviço	M2	126,82	R\$ 146,51	R\$ 18.580,40	14,54%	46,86%
94213	TELHAMENTO COM TELHA DE AÇO/ALUMÍNIO E = 0,5 MM, COM ATÉ 2 ÁGUAS, INCLUSO IÇAMENTO. AF_07/2019	SINAPI	Serviço	M2	126,82	R\$ 88,40	R\$ 11.210,89	8,78%	55,63%
92580	TRAMA DE AÇO COMPOSTA POR TERÇAS PARA TELHADOS DE ATÉ 2 ÁGUAS PARA TELHA ONDULADA DE FIBROCIMENTO, METÁLICA, PLÁSTICA OU TERMOACÚSTICA, INCLUSO TRANSPORTE VERTICAL, EXCLUSIVE PINTURA. AF_10/2025_PS	SINAPI	Serviço	M2	126,82	R\$ 59,59	R\$ 7.567,20	5,92%	61,55%
98547	IMPERMEABILIZAÇÃO DE SUPERFÍCIE COM MANTA ASFÁLTICA, DUAS CAMADAS, INCLUSIVE APLICAÇÃO DE PRIMER ASFÁLTICO, E=3MM E E=4MM. AF_09/2023	SINAPI	Serviço	M2	25,56	R\$ 258,14	R\$ 6.595,06	5,16%	66,71%
88489	PINTURA LÁTEX ACRÍLICA PREMIUM, APLICAÇÃO MANUAL EM PAREDES, DUAS DEMÃOS. AF_04/2023	SINAPI	Serviço	M2	276,56	R\$ 20,25	R\$ 5.600,34	4,38%	71,10%
103689	FORNECIMENTO E INSTALAÇÃO DE PLACA DE OBRA COM CHAPA GALVANIZADA E ESTRUTURA DE MADEIRA. AF_03/2022_PS	SINAPI	Serviço	M2	6,00	R\$ 575,80	R\$ 3.454,80	2,70%	73,80%
COMP.259	CAIXA DE TOMADA COM TOMADA PARA PISO A PROVA D'ÁGUA -IP67 EM INOX-FORNECIMENTO E INSTALAÇÃO		Não cadastrado	UN	3,00	R\$ 978,85	R\$ 2.936,55	2,30%	76,10%
102073	ESCALADA EM CONCRETO ARMADO MOLDADO IN LOCO, FCK 25 MPA, COM 1 LANCE E LAJE PLANA, FORMA EM CHAPA DE MADEIRA COMPENSADA RESINADA. AF_11/2020	SINAPI	Serviço	M3	0,43	R\$ 4.890,52	R\$ 2.102,92	1,65%	77,74%
91854	ELETRODUTO FLEXÍVEL CORRUGADO, PVC, DN 25 MM (3/4"), PARA CIRCUITOS TERMINAIS, INSTALADO EM PAREDE - FORNECIMENTO E INSTALAÇÃO. AF_03/2023	SINAPI	Serviço	M	154,72	R\$ 12,84	R\$ 1.986,60	1,55%	79,30%
91925	CABO DE COBRE FLEXÍVEL ISOLADO, 1,5 MM², ANTI-CHAMA 0,6/1,0 KV, PARA CIRCUITOS TERMINAIS - FORNECIMENTO E INSTALAÇÃO. AF_03/2023	SINAPI	Serviço	M	362,77	R\$ 5,14	R\$ 1.864,64	1,46%	80,76%
104607	REVESTIMENTO CERÂMICO PARA PISO COM PLACAS TIPO ESMALTADA DE DIMENSÕES 45X45 CM APLICADA EM DIAGONAL EM AMBIENTES DE ÁREA MAIOR QUE 10 M². AF_02/2023_PE	SINAPI	Serviço	M2	21,82	R\$ 84,33	R\$ 1.840,08	1,44%	82,20%
94319	ATERRO MANUAL DE VALAS COM SOLO ARGILÓ-ARENOSO. AF_08/2023	SINAPI	Serviço	M3	18,20	R\$ 100,33	R\$ 1.826,01	1,43%	83,63%
91931	CABO DE COBRE FLEXÍVEL ISOLADO, 6 MM², ANTI-CHAMA 0,6/1,0 KV, PARA CIRCUITOS TERMINAIS - FORNECIMENTO E INSTALAÇÃO. AF_03/2023	SINAPI	Serviço	M	103,50	R\$ 14,56	R\$ 1.506,96	1,18%	84,81%
87767	CONTRAPISO EM ARGAMASSA TRAÇO 1:4 (CIMENTO E AREIA), PREPARO MANUAL, APLICADO EM ÁREAS MOLHADAS SOBRE IMPERMEABILIZAÇÃO, ACABAMENTO NÃO REFORÇADO, ESPESURA 4CM. AF_07/2021	SINAPI	Serviço	M2	15,17	R\$ 92,23	R\$ 1.399,13	1,10%	85,90%
91927	PISO DE COBRE FLEXÍVEL ISOLADO, 2,5 MM², ANTI-CHAMA 0,6/1,0 KV, PARA CIRCUITOS TERMINAIS - FORNECIMENTO E INSTALAÇÃO. AF_03/2023	SINAPI	Serviço	M	198,55	R\$ 6,95	R\$ 1.379,92	1,08%	86,98%
104780	RASGO LINEAR-MECANIZADO EM ALVENARIA, PARA ELETRODUTOS, DIÂMETROS MENORES OU IGUAIS A 40 MM. AF_09/2023	SINAPI	Serviço	M	172,07	R\$ 7,82	R\$ 1.346,95	1,05%	88,04%
86941	LAVATÓRIO LOUÇA BRANCA COM COLUNA, 45 X 55 CM OU EQUIVALENTE, PADRÃO MÉDIO, INCLUSO SIFÃO TIPO GARRAFA, VALVULA E ENGATE FLEXÍVEL DE 40 CM EM METAL CROMADO, COM TORNEIRA CROMADA DE MESA, PADRÃO MÉDIO - FORNECIMENTO E INSTALAÇÃO. AF_02/2026	SINAPI	Serviço	UN	1,00	R\$ 1.265,31	R\$ 1.265,31	0,99%	89,03%

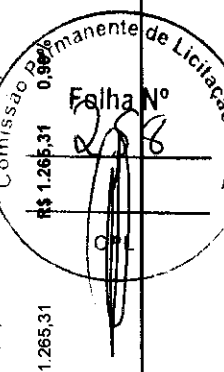

# ORÇAMENTO - CURVA ABC DE SERVIÇOS



**OBRA:** REFORMA DA CONCHA ACÚSTICA DA PRAÇA DE EVENTOS DO MUNICÍPIO DE SENADOR LA ROCQUE -MA  
**DESCRIÇÃO:** REFORMA DA CONCHA ACÚSTICA DA PRAÇA DE EVENTOS DO MUNICÍPIO DE SENADOR LA ROCQUE -MA  
**LOCAL:** MUNICÍPIO DE SENADOR LA ROCQUE -MA  
**CLIENTE:** PREFEITURA MUNICIPAL DE SENADOR LA ROCQUE

**DATA:** 23/03/2026  
**BDI:** 23,00%  
 2026/02 SEM DESONERAÇÃO 114,11% 71,30%

CODIGO	DESCRIÇÃO	FONTE	TIPO	UNIDADE	QUANTIDADE	PREÇO UNITARIO	PREÇO TOTAL	%	ACRÉSCIMOS	OL
87548	MASSA ÚNICA, EM ARGAMASSA TRACO 1:2:8. PREPARO MANUAL, APLICADA MANUALMENTE EM PAREDES INTERNAS DE AMBIENTES COM ÁREA ENTRE 5M² E 10M², E = 10MM, COM TALISCAS. AF_03/2024	SINAPI	Serviço	M2	30,09	R\$ 39,61	R\$ 1.191,86	0,93%	89,96%	C
102513	PINTURA DE SIMBOLOS E TEXTOS COM TINTA ACRÍLICA. DEMARCAÇÃO COM FITA ADESIVA E APLICAÇÃO COM ROLO. AF_05/2021	SINAPI	Serviço	M2	15,15	R\$ 69,57	R\$ 1.053,99	0,82%	90,79%	C
60118	ARANDELA EXTERNA FACHO DUPLO POLICARBONADO BRANCO BIVOLT + LAM	SINAPI	Não cadastrado	UN	9,00	R\$ 116,87	R\$ 1.061,83	0,82%	91,61%	C
95471	BACIA SANITÁRIA EM LOUÇA BRANCA PARA PCD SEM FURO FRONTAL, COM TUBO DE LIGAÇÃO CROMADO, SEM ASSENTO - FORNECIMENTO E INSTALAÇÃO. AF_02/2026_PS	SINAPI	Serviço	UN	1,00	R\$ 1.040,51	R\$ 1.040,51	0,81%	92,42%	C
89480	ALVENARIA DE BLOCOS DE CONCRETO ESTRUTURAL 14X19X29 CM (ESPESSURA 14 CM), FBK = 14 MPa, UTILIZANDO COLHER DE PEDREIRO. AF_10/2022	SINAPI	Serviço	M2	4,28	R\$ 211,54	R\$ 905,39	0,71%	93,13%	C
100745	PINTURA COM TINTA ALQUÍDICA DE ACABAMENTO (ESMALTE SINTÉTICO BRILHANTE) PULVERIZADA SOBRE SUPERFÍCIES METÁLICAS (EXCETO PERFIL) EXECUTADO EM OBRA (POR DEMÃO). AF_01/2020_PE	SINAPI	Serviço	M2	27,88	R\$ 31,86	R\$ 888,26	0,70%	93,83%	C
100886	BARRA DE APOIO RETA, EM AÇO INOX POLIDO, COMPRIMENTO 60 CM, FIXADA NA PAREDE. - FORNECIMENTO E INSTALAÇÃO. AF_02/2026	SINAPI	Serviço	UN	2,00	R\$ 435,75	R\$ 871,50	0,69%	94,51%	C
86931	BACIA SANITÁRIA COM CAIXA ACOPLADA LOUÇA BRANCA, INCLUSO ENGATE FLEXÍVEL EM PLÁSTICO BRANCO, 1/2" X 40 CM - FORNECIMENTO E INSTALAÇÃO. AF_02/2026	SINAPI	Serviço	UN	1,00	R\$ 671,42	R\$ 671,42	0,53%	95,03%	C
106211	CORRIMÃO DUPLO FIXADO NO PISO EM AÇO GALVANIZADO DE 1.1/2". MONTANTES TUBULARES 1.1/2" ESPAÇADOS DE 1.00M, FIXADO COM CHUMBADOR MECÂNICO. AF_10/2025	SINAPI	Serviço	M	1,68	R\$ 353,39	R\$ 593,70	0,46%	95,50%	C
101875	QUADRO DE DISTRIBUIÇÃO DE ENERGIA EM CHAPA DE AÇO GALVANIZADO, DE EMBUTIR, COM BARRAMENTO TRIFÁSICO, PARA 12 DISJUNTORES DIN 100A - FORNECIMENTO E INSTALAÇÃO. AF_07/2025	SINAPI	Serviço	UN	1,00	R\$ 482,66	R\$ 482,66	0,38%	95,88%	C
88495	EMASSAMENTO COM MASSA LÁTEX, APLICAÇÃO EM PAREDE, UMA DEMÃO.	SINAPI	Serviço	M2	30,09	R\$ 14,91	R\$ 448,64	0,35%	96,23%	C
98689	SOLEIRA EM GRANITO, LARGURA 15 CM, ESPESSURA 2,0 CM. AF_02/2026	SINAPI	Serviço	M	2,70	R\$ 148,62	R\$ 401,27	0,31%	96,54%	C
89894	GRAUTEAMENTO DE CINTA INTERMEDIÁRIA OU DE CONTRAVERGA EM ALVENARIA ESTRUTURAL. AF_09/2021	SINAPI	Serviço	M3	0,30	R\$ 1.321,87	R\$ 396,56	0,31%	96,85%	C
86942	LAVATÓRIO LOUÇA BRANCA SUSPENSO, *40 X 30* CM OU EQUIVALENTE, PADRÃO POPULAR, INCLUSO SIFÃO TIPO GARRAFA EM PVC, VÁLVULA E ENGATE FLEXÍVEL 30 CM EM PLÁSTICO E TORNEIRA CROMADA DE MESA, PADRÃO POPULAR - FORNECIMENTO E INSTALAÇÃO. AF_02/2026	SINAPI	Serviço	UN	1,00	R\$ 381,90	R\$ 381,90	0,30%	97,15%	C
91996	TOMADA MÉDIA DE EMBUTIR (1 MÓDULO), 2P+T 10 A, INCLUINDO SUPORTE E PLACA - FORNECIMENTO E INSTALAÇÃO. AF_03/2023	SINAPI	Serviço	UN	9,00	R\$ 42,40	R\$ 381,60	0,30%	97,45%	C
102330	PINTURA TINTA DE ACABAMENTO (PIGMENTADA) ESMALTE SINTÉTICO BRILHANTE EM MADEIRA, 3 DEMÃOS. AF_01/2021	SINAPI	Serviço	M2	11,34	R\$ 31,57	R\$ 358,00	0,28%	97,73%	C
00039390	LUMINÁRIA LED REFLETOR RETANGULAR BIVOLT, LUZ BRANCA, 30 W	SINAPI	Material	UN	12,00	R\$ 28,28	R\$ 339,36	0,27%	98,00%	C
106027	DISPOSITIVO DPS 20KA-175V OU 275V - FORNECIMENTO E INSTALAÇÃO. AF_07/2025	SINAPI	Serviço	UN	4,00	R\$ 82,25	R\$ 329,00	0,26%	98,25%	C
91856	ELETROUTO FLEXÍVEL CORRUGADO, PVC, DN 32 MM (1"), PARA CIRCUITOS TERMINAIS, INSTALADO EM PAREDE - FORNECIMENTO E INSTALAÇÃO. AF_03/2023	SINAPI	Serviço	M	17,35	R\$ 16,51	R\$ 286,48	0,22%	98,48%	C

Comissão Permanente de Licitação - TdC  
 R\$ 339,36  
 R\$ 329,00  
 R\$ 286,48

# ORÇAMENTO - CURVA ABC DE SERVIÇOS

OBRA: REFORMA DA CONCHA ACÚSTICA DA PRAÇA DE EVENTOS DO MUNICÍPIO DE SENADOR LA ROCQUE -MA  
 DESCRIÇÃO: REFORMA DA CONCHA ACÚSTICA DA PRAÇA DE EVENTOS DO MUNICÍPIO DE SENADOR LA ROCQUE -MA  
 LOCAL: MUNICÍPIO DE SENADOR LA ROCQUE -MA  
 CLIENTE: PREFEITURA MUNICIPAL DE SENADOR LA ROCQUE

DATA: 23/03/2026 BDI: 23,00%  
 FONTE: SINAPI  
 MENSAL: 202602 SEM DESONERAÇÃO 114,11% 71,30%

CODIGO	DESCRIÇÃO	FONTE	TIPO	UNIDADE	QUANTIDADE	PREÇO UNITÁRIO	PREÇO TOTAL	V	SOBRESLA	EL
96985	HASTE DE ATERRAMENTO, DIÂMETRO 5/8", COM 3 METROS - FORNECIMENTO E INSTALAÇÃO. AF_08/2023	SINAPI	Serviço	UN	3,00	R\$ 94,12	R\$ 282,36	0,22%	98,70%	C
89998	ARMAÇÃO DE CINTA DE ALVENARIA ESTRUTURAL; DIÂMETRO DE 10,0 MM. AF_09/2021	SINAPI	Serviço	KG	17,62	R\$ 11,72	R\$ 206,51	0,16%	98,86%	C
102179	INSTALAÇÃO DE VIDRO TEMPERADO, E = 6 MM, ENCAIXADO EM PERFIL U. AF_11/2025	SINAPI	Serviço	M2	0,48	R\$ 395,22	R\$ 189,71	0,16%	99,01%	C
90456	QUEBRA EM ALVENARIA PARA INSTALAÇÃO DE CAIXA DE TOMADA (4X4 OU 4X2). AF_09/2023	SINAPI	Serviço	UN	26,00	R\$ 7,12	R\$ 185,12	0,14%	99,15%	C
91845	ELETRODUTO FLEXÍVEL CORRUGADO REFORÇADO, PVC, DN 25 MM (3/4"), PARA CIRCUITOS TERMINAIS, INSTALADO EM LAJE - FORNECIMENTO E INSTALAÇÃO. AF_03/2023	SINAPI	Serviço	M	12,40	R\$ 11,02	R\$ 136,65	0,11%	99,26%	C
00012001	CAIXA OCTOGONAL DE FUNDO MOVEL, EM PVC, DE 4" X 4", PARA ELETRODUTO FLEXÍVEL CORRUGADO	SINAPI	Material	UN	16,00	R\$ 7,97	R\$ 127,52	0,10%	99,36%	C
103788	LUMINÁRIA TIPO PLAFON QUADRADA, DE EMBUTIR, COM LED DE 24 W - FORNECIMENTO E INSTALAÇÃO. AF_09/2024	SINAPI	Serviço	UN	4,00	R\$ 28,45	R\$ 113,80	0,09%	99,45%	C
93672	DISJUNTOR TRIPOLAR TIPO DIN, CORRENTE NOMINAL DE 40A - FORNECIMENTO E INSTALAÇÃO. AF_07/2025	SINAPI	Serviço	UN	1,00	R\$ 98,41	R\$ 98,41	0,08%	99,53%	C
99802	LIMPEZA DE PISO CERÂMICO OU PORCELANATO COM VASSOURA A SECO. AF_10/2025	SINAPI	Serviço	M2	148,64	R\$ 0,66	R\$ 98,10	0,08%	99,60%	C
93653	DISJUNTOR MONOPOLAR TIPO DIN, CORRENTE NOMINAL DE 10A - FORNECIMENTO E INSTALAÇÃO. AF_07/2025	SINAPI	Serviço	UN	7,00	R\$ 13,30	R\$ 93,10	0,07%	99,68%	C
3729	INTERRUPTOR 01 SEÇÃO SIMPLES, DE EMBUTIR, COM PLACA, CONJUGUE OXOM TOMADA 2P+, ABNT, 10A, INCLUSIVE CAIXA PVC 4X2	Não cadastrado		UN	2,00	R\$ 42,32	R\$ 84,64	0,07%	99,74%	C
101632	RELÉ FOTOELÉTRICO PARA COMANDO DE ILUMINAÇÃO EXTERNA 1000 W - FORNECIMENTO E INSTALAÇÃO. AF_02/2025	SINAPI	Serviço	UN	2,00	R\$ 40,60	R\$ 81,20	0,06%	99,81%	C
00001872	CAIXA DE PASSAGEM, EM PVC, DE 4" X 2", PARA ELETRODUTO FLEXÍVEL CORRUGADO	SINAPI	Material	UN	24,00	R\$ 3,09	R\$ 74,16	0,06%	99,86%	C
93653	INTERRUPTOR SIMPLES (1 MÓDULO), 10A/250V, INCLUINDO SUPORTE E PLACA - FORNECIMENTO E INSTALAÇÃO. AF_03/2023	SINAPI	Serviço	UN	2,00	R\$ 35,88	R\$ 71,76	0,06%	99,92%	C
91697	CAMPAINHA CIGARRA (1 MÓDULO), 10A/250V, INCLUINDO SUPORTE E PLACA - FORNECIMENTO E INSTALAÇÃO. AF_03/2023	SINAPI	Serviço	UN	1,00	R\$ 57,21	R\$ 57,21	0,04%	99,97%	C
87878	CHAPISCO APLICADO EM ALVENARIAS E ESTRUTURAS DE CONCRETO INTERNAS, COM COLHER DE PEDREIRO, ARGAMASSA TRAÇO 1:3 COM PREPARO MANUAL. AF_10/2022	SINAPI	Serviço	M2	4,28	R\$ 6,96	R\$ 29,79	0,02%	99,99%	C
93655	DISJUNTOR MONOPOLAR TIPO DIN, CORRENTE NOMINAL DE 20A - FORNECIMENTO E INSTALAÇÃO. AF_07/2025	SINAPI	Serviço	UN	1,00	R\$ 14,50	R\$ 14,50	0,01%	100,00%	C

Subtotal até 100,00%% R\$ 127.756,29  
 Outros R\$ 0,00  
 Válido total do Orçamento R\$ 127.756,29

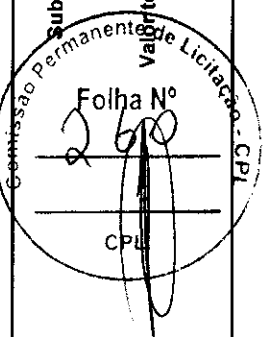

*[Handwritten signature]*

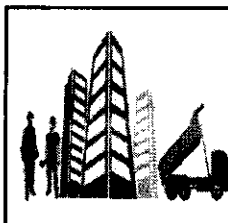

## RELATÓRIO SINTÉTICO - SERVIÇOS

OBRA:	REFORMA DA CONCHA ACÚSTICA DA PRAÇA DE EVENTOS DO MUNICÍPIO DE SENADOR LA ROCQUE -MA
DESCRIÇÃO:	REFORMA DA CONCHA ACÚSTICA DA PRAÇA DE EVENTOS DO MUNICÍPIO DE SENADOR LA ROCQUE -MA
LOCAL:	MUNICÍPIO DE SENADOR LA ROCQUE -MA
CLIENTE:	PREFEITURA MUNICIPAL DE SENADOR LA ROCQUE

DATA:	23/03/2026	BDI:	39,00%
FONTE:	VERSÃO:		
SINAPI:	2026/02 SEM DESONERAÇÃO	11%	71,30%

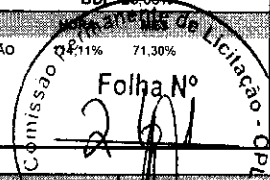

CÓDIGO	DESCRIÇÃO	FONTE	UNID.	QUANTIDADE	PREÇO UNITÁRIO R\$	PREÇO TOTAL R\$
89480	ALVENARIA DE BLOCOS DE CONCRETO ESTRUTURAL 14X19X29 CM (ESPESSURA 14 CM), FBK = 14 MPA, UTILIZANDO COLHER DE PEDREIRO. AF_10/2022	SINAPI	M2	4,28	R\$ 211,54	R\$ 905,39
60118	ARANDELA EXTERNA FACHO DUPLO POLICARBONADO BRANCO BIVOLT + LAM		UN	9,00	R\$ 116,87	R\$ 1.051,83
89998	ARMAÇÃO DE CINTA DE ALVENARIA ESTRUTURAL; DIÂMETRO DE 10,0 MM. AF_09/2021	SINAPI	KG	17,62	R\$ 11,72	R\$ 206,51
94319	ATERRO MANUAL DE VALAS COM SOLO ARGILLO-ARENOSO. AF_08/2023	SINAPI	M3	18,20	R\$ 100,33	R\$ 1.826,01
86931	BACIA SANITÁRIA COM CAIXA ACOPLADA LOUÇA BRANCA, INCLUSO ENGATE FLEXÍVEL EM PLÁSTICO BRANCO, 1/2" X 40 CM - FORNECIMENTO E INSTALAÇÃO. AF_02/2026	SINAPI	UN	1,00	R\$ 671,42	R\$ 671,42
95471	BACIA SANITÁRIA EM LOUÇA BRANCA PARA PCD SEM FURO FRONTAL, COM TUBO DE LIGAÇÃO CROMADO, SEM ASSENTO - FORNECIMENTO E INSTALAÇÃO. AF_02/2026 PS	SINAPI	UN	1,00	R\$ 1.067,60	R\$ 1.067,60
100866	BARRA DE APOIO RETA, EM AÇO INOX POLIDO, COMPRIMENTO 60 CM, FIXADA NA PAREDE - FORNECIMENTO E INSTALAÇÃO. AF_02/2026	SINAPI	UN	2,00	R\$ 435,75	R\$ 871,50
91925	CABO DE COBRE FLEXÍVEL ISOLADO, 1,5 MM², ANTI-CHAMA 0,6/1,0 KV, PARA CIRCUITOS TERMINAIS - FORNECIMENTO E INSTALAÇÃO. AF_03/2023	SINAPI	M	362,77	R\$ 5,14	R\$ 1.864,64
91927	CABO DE COBRE FLEXÍVEL ISOLADO, 2,5 MM², ANTI-CHAMA 0,6/1,0 KV, PARA CIRCUITOS TERMINAIS - FORNECIMENTO E INSTALAÇÃO. AF_03/2023	SINAPI	M	198,55	R\$ 6,95	R\$ 1.379,92
91931	CABO DE COBRE FLEXÍVEL ISOLADO, 6 MM², ANTI-CHAMA 0,6/1,0 KV, PARA CIRCUITOS TERMINAIS - FORNECIMENTO E INSTALAÇÃO. AF_03/2023	SINAPI	M	103,50	R\$ 14,56	R\$ 1.506,96
00001872	CAIXA DE PASSAGEM, EM PVC, DE 4" X 2", PARA ELETRODUTO FLEXÍVEL CORRUGADO	SINAPI	UN	24,00	R\$ 3,09	R\$ 74,16
COMP.259	CAIXA DE TOMADA COM TOMADA PARA PISO A PROVA D'AGUA -IP67 EM INOX- FORNECIMENTO E INSTALAÇÃO		UN	3,00	R\$ 978,85	R\$ 2.936,55
00012001	CAIXA OTOGONAL DE FUNDO MOVEL, EM PVC, DE 4" X 4", PARA ELETRODUTO FLEXÍVEL CORRUGADO	SINAPI	UN	16,00	R\$ 7,97	R\$ 127,52
91987	CAMPAINHA CIGARRA (1 MÓDULO), 10A/250V, INCLUINDO SUPORTE E PLACA - FORNECIMENTO E INSTALAÇÃO. AF_03/2023	SINAPI	UN	1,00	R\$ 57,21	R\$ 57,21
87878	CHAPISCO APLICADO EM ALVENARIAS E ESTRUTURAS DE CONCRETO INTERNAS, COM COLHER DE PEDREIRO. ARGAMASSA TRAÇO 1:3 COM PREPARO MANUAL. AF_10/2022	SINAPI	M2	4,28	R\$ 6,96	R\$ 29,79
87767	CONTRAPISO EM ARGAMASSA TRAÇO 1:4 (CIMENTO E AREIA), PREPARO MANUAL, APLICADO EM ÁREAS MOLHADAS SOBRE IMPERMEABILIZAÇÃO, ACABAMENTO NÃO REFORÇADO, ESPESSURA 4CM. AF_07/2021	SINAPI	M2	15,17	R\$ 92,23	R\$ 1.399,13
106211	CORRIMÃO DUPLO FIXADO NO PISO EM AÇO GALVANIZADO DE 1.1/2", MONTANTES TUBULARES 1.1/2" ESPAÇADOS DE 1,00M, FIXADO COM CHUMBADOR MECÂNICO. AF_10/2025	SINAPI	M	1,68	R\$ 353,39	R\$ 593,70
93653	DISJUNTOR MONOPOLAR TIPO DIN, CORRENTE NÔMINAL DE 10A - FORNECIMENTO E INSTALAÇÃO. AF_07/2025	SINAPI	UN	7,00	R\$ 13,30	R\$ 93,10
93655	DISJUNTOR MONOPOLAR TIPO DIN, CORRENTE NÔMINAL DE 20A - FORNECIMENTO E INSTALAÇÃO. AF_07/2025	SINAPI	UN	1,00	R\$ 14,50	R\$ 14,50
93672	DISJUNTOR TRIPOLAR TIPO DIN, CORRENTE NÔMINAL DE 40A - FORNECIMENTO E INSTALAÇÃO. AF_07/2025	SINAPI	UN	1,00	R\$ 98,41	R\$ 98,41
106027	DISPOSITIVO DPS 20KA-175V OU 275V - FORNECIMENTO E INSTALAÇÃO. AF_07/2025	SINAPI	UN	4,00	R\$ 82,25	R\$ 329,00
91845	ELETRODUTO FLEXÍVEL CORRUGADO REFORÇADO, PVC, DN 25 MM (3/4"), PARA CIRCUITOS TERMINAIS, INSTALADO EM LAJE - FORNECIMENTO E INSTALAÇÃO. AF_03/2023	SINAPI	M	12,40	R\$ 11,02	R\$ 136,65
91854	ELETRODUTO FLEXÍVEL CORRUGADO, PVC, DN 25 MM (3/4"), PARA CIRCUITOS TERMINAIS, INSTALADO EM PAREDE - FORNECIMENTO E INSTALAÇÃO. AF_03/2023	SINAPI	M	154,72	R\$ 12,84	R\$ 1.986,60
91856	ELETRODUTO FLEXÍVEL CORRUGADO, PVC, DN 32 MM (1"), PARA CIRCUITOS TERMINAIS, INSTALADO EM PAREDE - FORNECIMENTO E INSTALAÇÃO. AF_03/2023	SINAPI	M	17,35	R\$ 16,51	R\$ 286,45
88495	EMASSAMENTO COM MASSA LÁTEX, APLICAÇÃO EM PAREDE, UMA DEMÃO, LIXAMENTO MANUAL. AF_04/2023	SINAPI	M2	30,09	R\$ 14,91	R\$ 448,64
102073	ESCADA EM CONCRETO ARMADO MOLDADO IN LOCO, FCK 25 MPA, COM 1 LANCE E LAJE PLANA, FÔRMA EM CHAPA DE MADEIRA COMPENSADA RESINADA. AF_11/2020	SINAPI	M3	0,43	R\$ 4.890,52	R\$ 2.102,92
100060	ESTRUTURA TRELICA EM AÇO PREPINTADO PARA COBERTURA (10,KG/M2)		M2	126,82	R\$ 325,52	R\$ 41.282,45
103689	FORNECIMENTO E INSTALAÇÃO DE PLACA DE OBRA COM CHAPA GALVANIZADA E ESTRUTURA DE MADEIRA. AF_03/2022 PS	SINAPI	M2	6,00	R\$ 573,71	R\$ 3.442,26
89994	GRAUTEAMENTO DE CINTA INTERMEDIÁRIA OU DE CONTRAVERGA EM ALVENARIA ESTRUTURAL. AF_09/2021	SINAPI	M3	0,30	R\$ 1.321,87	R\$ 396,56
96985	HASTE DE ATERRAMENTO, DIÂMETRO 5/8", COM 3 METROS - FORNECIMENTO E INSTALAÇÃO. AF_08/2023	SINAPI	UN	3,00	R\$ 97,23	R\$ 291,69
98547	IMPERMEABILIZAÇÃO DE SUPERFÍCIE COM MANTA ASFÁLTICA, DUAS CAMADAS, INCLUSIVE APLICAÇÃO DE PRIMER ASFÁLTICO, E=3MM E E=4MM. AF_09/2023	SINAPI	M2	25,56	R\$ 258,14	R\$ 6.598,06
102179	INSTALAÇÃO DE VIDRO TEMPERADO, E = 6 MM, ENCAIXADO EM PERFIL U. AF_11/2025	SINAPI	M2	0,48	R\$ 395,22	R\$ 189,71
3729	INTERRUPTOR 01 SEÇÃO SIMPLES, DE EMBUTIR, COM PLACA CONJUGUE CXOM TOMADA 2P+, ABNT, 10A, INCLUSIVE CAIXA PVC 4X2		UN	2,00	R\$ 42,32	R\$ 84,64
91953	INTERRUPTOR SIMPLES (1 MÓDULO), 10A/250V, INCLUINDO SUPORTE E PLACA - FORNECIMENTO E INSTALAÇÃO. AF_03/2023	SINAPI	UN	2,00	R\$ 35,88	R\$ 71,76

## RELATÓRIO SINTÉTICO - SERVIÇOS

	OBRA:	REFORMA DA CONCHA ACÚSTICA DA PRAÇA DE EVENTOS DO MUNICÍPIO DE SENADOR LA ROCQUE - MA	DATA : 23/03/2026	
	DESCRIÇÃO:	REFORMA DA CONCHA ACÚSTICA DA PRAÇA DE EVENTOS DO MUNICÍPIO DE SENADOR LA ROCQUE - MA	FONTE: SINAPI VERSÃO: 2026/02 SEM DESONERAÇÃO	
	LOCAL:	MUNICÍPIO DE SENADOR LA ROQUE - MA		
	CLIENTE:	PREFEITURA MUNICIPAL DE SENADOR LA ROCQUE		

CÓDIGO	DESCRIÇÃO	FONTE	UNID	QUANTIDADE	PREÇO UNITÁRIO R\$	GR. PREÇO TOTAL R\$
86941	LAVATÓRIO LOUÇA BRANCA COM COLUNA, 45 X 55 CM OU EQUIVALENTE, PADRÃO MÉDIO, INCLUSO SIFÃO TIPO GARRAFA, VÁLVULA E ENGATE FLEXÍVEL DE 40 CM EM METAL CROMADO, COM TORNEIRA CROMADA DE MESA, PADRÃO MÉDIO - FORNECIMENTO E INSTALAÇÃO. AF 02/2026	SINAPI	UN	1,00	R\$ 1.265,31	R\$ 1.265,31
86942	LAVATÓRIO LOUÇA BRANCA SUSPENSO, *40 X 30* CM OU EQUIVALENTE, PADRÃO POPULAR, INCLUSO SIFÃO TIPO GARRAFA EM PVC, VÁLVULA E ENGATE FLEXÍVEL 30 CM EM PLÁSTICO E TORNEIRA CROMADA DE MESA, PADRÃO POPULAR - FORNECIMENTO E INSTALAÇÃO. AF 02/2026	SINAPI	UN	1,00	R\$ 381,90	R\$ 381,90
99802	LIMPEZA DE PISO CERÂMICO OU PORCELANATO COM VASSOURA A SECO. AF 10/2025	SINAPI	M2	148,64	R\$ 0,66	R\$ 98,10
00039390	LUMINARIA LED REFLETOR RETANGULAR BIVOLT, LUZ BRANCA, 30 W	SINAPI	UN	12,00	R\$ 28,28	R\$ 339,36
103788	LUMINÁRIA TIPO PLAFON QUADRADA, DE EMBUTIR, COM LED DE 24 W - FORNECIMENTO E INSTALAÇÃO. AF 09/2024	SINAPI	UN	4,00	R\$ 28,45	R\$ 113,80
87548	MASSA ÚNICA, EM ARGAMASSA TRAÇO 1:2:8, PREPARO MANUAL, APLICADA MANUALMENTE EM PAREDES INTERNAS DE AMBIENTES COM ÁREA ENTRE 5M² E 10M², E = 10MM, COM TALISCAS. AF 03/2024	SINAPI	M2	30,09	R\$ 39,61	R\$ 1.191,86
100745	PINTURA COM TINTA ALQUÍDICA DE ACABAMENTO (ESMALTE SINTÉTICO BRILHANTE) PULVERIZADA SOBRE SUPERFÍCIES METÁLICAS (EXCETO PERFIL) EXECUTADO EM OBRA (POR DEMÃO). AF 01/2020 PE	SINAPI	M2	27,88	R\$ 31,86	R\$ 888,26
102513	PINTURA DE SÍMBOLOS E TEXTOS COM TINTA ACRÍLICA, DEMARCAÇÃO COM FITA ADESIVA E APLICAÇÃO COM ROLO. AF 05/2021	SINAPI	M2	15,15	R\$ 69,57	R\$ 1.053,99
88489	PINTURA LATEX ACRÍLICA PREMIUM, APLICAÇÃO MANUAL EM PAREDES, DUAS DEMÃOS. AF 04/2023	SINAPI	M2	276,56	R\$ 20,25	R\$ 5.600,34
102230	PINTURA TINTA DE ACABAMENTO (PIGMENTADA) ESMALTE SINTÉTICO BRILHANTE EM MADEIRA, 3 DEMÃOS. AF 01/2021	SINAPI	M2	11,34	R\$ 31,57	R\$ 358,00
104162	PISO EM GRANILITE, MARMORITE OU GRANITINA EM AMBIENTES INTERNOS, COM ESPESSURA DE 8 MM, INCLUSO MISTURA EM BETONEIRA, COLOCAÇÃO DAS JUNTAS, APLICAÇÃO DO PISO, 4 POLIMENTOS COM POLITRIZ, ESTUCAMENTO, SELADOR E CERA. AF 02/2026 PE	SINAPI	M2	126,82	R\$ 146,51	R\$ 18.580,40
101875	QUADRO DE DISTRIBUIÇÃO DE ENERGIA EM CHAPA DE AÇO GALVANIZADO, DE EMBUTIR, COM BARRAMENTO TRIFÁSICO, PARA 12 DISJUNTORES DIN 100A - FORNECIMENTO E INSTALAÇÃO. AF 07/2025	SINAPI	UN	1,00	R\$ 482,66	R\$ 482,66
90456	QUEBRA EM ALVENARIA PARA INSTALAÇÃO DE CAIXA DE TOMADA (4X4 OU 4X2). AF 09/2023	SINAPI	UN	26,00	R\$ 7,12	R\$ 185,12
104780	RASGO LINEAR MECANIZADO EM ALVENARIA, PARA ELETRODUTOS, DIÂMETROS MENORES OU IGUAIS A 40 MM. AF 09/2023	SINAPI	M	172,07	R\$ 7,82	R\$ 1.345,59
101632	RELÉ FOTOELÉTRICO PARA COMANDO DE ILUMINAÇÃO EXTERNA 1000 W - FORNECIMENTO E INSTALAÇÃO. AF 02/2025	SINAPI	UN	2,00	R\$ 40,60	R\$ 81,20
104607	REVESTIMENTO CERÂMICO PARA PISO COM PLACAS TIPO ESMALTADA DE DIMENSÕES 45X45 CM APLICADA EM DIAGONAL EM AMBIENTES DE ÁREA MAIOR QUE 10 M². AF 02/2023 PE	SINAPI	M2	21,82	R\$ 84,33	R\$ 1.840,08
98689	SOLEIRA EM GRANITO, LARGURA 15 CM, ESPESSURA 2,0 CM. AF 02/2026	SINAPI	M	2,70	R\$ 162,06	R\$ 437,56
94213	TELHAMENTO COM TELHA DE AÇO/ALUMÍNIO E = 0,5 MM, COM ATÉ 2 ÁGUAS, INCLUSO ICAMENTO. AF 07/2019	SINAPI	M2	126,82	R\$ 87,72	R\$ 11.124,65
91996	TOMADA MÉDIA DE EMBUTIR (1 MÓDULO), 2P+T 10 A, INCLUINDO SUPORTE E PLACA - FORNECIMENTO E INSTALAÇÃO. AF 03/2023	SINAPI	UN	9,00	R\$ 42,40	R\$ 381,60
92580	TRAMA DE AÇO COMPOSTA POR TERÇOS PARA TELHADOS DE ATÉ 2 ÁGUAS PARA TELHA ONDULADA DE FIBROCIMENTO, METÁLICA, PLÁSTICA OU TERMOACÚSTICA, INCLUSO TRANSPORTE VERTICAL, EXCLUSIVE PINTURA. AF 10/2025 PS	SINAPI	M2	126,82	R\$ 59,59	R\$ 7.557,20

RELATÓRIO ANALÍTICO - COMPOSIÇÕES DE CUSTOS					
OBRA:	REFORMA DA CONCHA ACÚSTICA DA PRAÇA DE EVENTOS DO MUNICÍPIO DE SENADOR LA ROCQUE -MA	DATA :	23/03/2026	BDI :	23,00%
DESCRIÇÃO:	REFORMA DA CONCHA ACÚSTICA DA PRAÇA DE EVENTOS DO MUNICÍPIO DE SENADOR LA ROCQUE -MA	FONTE	SINAPI	VERSÃO	2026/02 SEM DESONERAÇÃO
LOCAL:	MUNICÍPIO DE SENADOR LA ROCQUE -MA	INDICADOR	144%	71,30%	
CLIENTE:	PREFEITURA MUNICIPAL DE SENADOR LA ROCQUE				

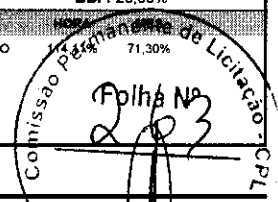

**1.1. 103689 FORNECIMENTO E INSTALAÇÃO DE PLACA DE OBRA COM CHAPA GALVANIZADA E ESTRUTURA DE MADEIRA. AF\_03/2022\_PS (M2)**

		FONTE	UNID	COEFICIENTE	PREÇO UNITÁRIO	TOTAL
00004813	PLACA DE OBRA (PARA CONSTRUCAO CIVIL) EM CHAPA GALVANIZADA *N. 22*, ADESIVADA, DE *2,4 X 1,2* M (SEM POSTES PARA FIXAÇÃO)	SINAPI	M2	1,00368438	R\$ 400,00	R\$ 401,47
00005065	PREGO DE ACO POLIDO COM CABECA 10 X 10 (7/8 X 17)	SINAPI	KG	0,01134163	R\$ 38,60	R\$ 0,43
00005069	PREGO DE ACO POLIDO COM CABECA 17 X 27 (2 1/2 X 11)	SINAPI	KG	0,01324863	R\$ 20,68	R\$ 0,27
00004509	SARRAFO *2,5 X 10* CM EM PINUS, MISTA OU EQUIVALENTE DA REGIAO - BRUTA	SINAPI	M	3,22012059	R\$ 5,81	R\$ 18,70
TOTAL Material:						R\$ 420,87

		FONTE	UNID	COEFICIENTE	PREÇO UNITÁRIO	TOTAL
88262	CARPINTEIRO DE FORMAS COM ENCARGOS COMPLEMENTARES	SINAPI	H	0,37427390	R\$ 27,31	R\$ 10,22
88316	SERVENTE COM ENCARGOS COMPLEMENTARES	SINAPI	H	1,12272134	R\$ 22,24	R\$ 24,96
TOTAL Mão de Obra com Encargos Complementares:						R\$ 35,18

		FONTE	UNID	COEFICIENTE	PREÇO UNITÁRIO	TOTAL
102234	PINTURA IMUNIZANTE PARA MADEIRA, 2 DEMÃOS. AF_01/2021	SINAPI	M2	0,50184219	R\$ 24,08	R\$ 12,08
TOTAL Serviço:						R\$ 12,08
VALOR:						468,13

**2.1. 94319 ATERRO MANUAL DE VALAS COM SOLO ARGILLO-ARENOSO. AF\_08/2023 (M3)**

		FONTE	UNID	COEFICIENTE	PREÇO UNITÁRIO	TOTAL
5903	CAMINHÃO PIPA 10.000 L TRUCADO, PESO BRUTO TOTAL 23.000 KG, CARGA ÚTIL MÁXIMA 15.935 KG, DISTÂNCIA ENTRE EIXOS 4,8 M, POTÊNCIA 230 CV, INCLUSIVE TANQUE DE AÇO PARA TRANSPORTE DE ÁGUA - CHI DIURNO. AF_06/2014	SINAPI	CHI	0,00060995	R\$ 74,17	R\$ 0,04
5901	CAMINHÃO PIPA 10.000 L TRUCADO, PESO BRUTO TOTAL 23.000 KG, CARGA ÚTIL MÁXIMA 15.935 KG, DISTÂNCIA ENTRE EIXOS 4,8 M, POTÊNCIA 230 CV, INCLUSIVE TANQUE DE AÇO PARA TRANSPORTE DE ÁGUA - CHP DIURNO. AF_06/2014	SINAPI	CHP	0,00548960	R\$ 319,71	R\$ 1,75
91533	COMPACTADOR DE SOLOS DE PERCUSSÃO (SOQUETE) COM MOTOR A GASOLINA 4 TEMPOS, POTÊNCIA 4 CV - CHP DIURNO. AF_08/2015	SINAPI	CHP	0,19945550	R\$ 36,51	R\$ 7,28
TOTAL Equipamento Custo Horário:						R\$ 9,07

		FONTE	UNID	COEFICIENTE	PREÇO UNITÁRIO	TOTAL
00006079	ARGILA, ARGILA VERMELHA OU ARGILA ARENOSA (RETIRADA NA JAZIDA, SEM TRANSPORTE)	SINAPI	M3	1,41194571	R\$ 38,76	R\$ 54,72
TOTAL Material:						R\$ 54,72

		FONTE	UNID	COEFICIENTE	PREÇO UNITÁRIO	TOTAL
88316	SERVENTE COM ENCARGOS COMPLEMENTARES	SINAPI	H	0,79965188	R\$ 22,24	R\$ 17,78
TOTAL Mão de Obra com Encargos Complementares:						R\$ 17,78
VALOR:						81,57

**3.1. 98547 IMPERMEABILIZAÇÃO DE SUPERFÍCIE COM MANTA ASFÁLTICA, DUAS CAMADAS, INCLUSIVE APLICAÇÃO DE PRIMER ASFÁLTICO, E=3MM E E=4MM. AF\_09/2023 (M2)**

		FONTE	UNID	COEFICIENTE	PREÇO UNITÁRIO	TOTAL
00004226	GAS DE COZINHA - GLP	SINAPI	KG	0,52643388	R\$ 8,95	R\$ 4,71

RELATÓRIO ANALÍTICO - COMPOSIÇÕES DE CUSTOS	
OBRA:	REFORMA DA CONCHA ACÚSTICA DA PRAÇA DE EVENTOS DO MUNICÍPIO DE SENADOR LA ROCQUE -MA
DESCRIÇÃO:	REFORMA DA CONCHA ACÚSTICA DA PRAÇA DE EVENTOS DO MUNICÍPIO DE SENADOR LA ROCQUE -MA
LOCAL:	MUNICÍPIO DE SENADOR LA ROQUE -MA
CLIENTE:	PREFEITURA MUNICIPAL DE SENADOR LA ROCQUE
DATA:	23/03/2026
FONTE:	SINAPI
VERBA:	2026/02 SEM DESONERAÇÃO

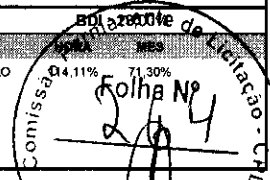

Item	Descrição	Fonte	Unid	Coefficiente	Preço Unitário	Total
00004014	MANTA ASFALTICA ELASTOMERICA EM POLIESTER 3 MM, TIPO III, CLASSE B, ACABAMENTO PP (NBR 9952)	SINAPI	M2	1,14590482	R\$ 56,35	R\$ 64,57
00004015	MANTA ASFALTICA ELASTOMERICA EM POLIESTER 4 MM, TIPO III, CLASSE B, ACABAMENTO PP (NBR 9952)	SINAPI	M2	1,14590482	R\$ 69,20	R\$ 79,29
00000511	PRIMER PARA MANTA ASFALTICA A BASE DE ASFALTO MODIFICADO DILUIDO EM SOLVENTE, APLICACAO A FRIO	SINAPI	L	0,59446533	R\$ 19,18	R\$ 11,40
TOTAL Material:						R\$ 159,97

Item	Descrição	Fonte	Unid	Coefficiente	Preço Unitário	Total
88243	AJUDANTE ESPECIALIZADO COM ENCARGOS COMPLEMENTARES	SINAPI	H	0,33894243	R\$ 23,22	R\$ 7,87
88270	IMPERMEABILIZADOR COM ENCARGOS COMPLEMENTARES	SINAPI	H	1,50327244	R\$ 27,96	R\$ 42,03
TOTAL Mão de Obra com Encargos Complementares:						R\$ 49,90
<b>VALOR:</b>						<b>209,87</b>

**4.1. 102073 ESCADA EM CONCRETO ARMADO MOLDADO IN LOCO, FCK 25 MPA, COM 1 LANCE E LAJE PLANA, FÔRMA EM CHAPA DE MADEIRA COMPENSADA RESINADA. AF\_11/2020 (M3)**

Item	Descrição	Fonte	Unid	Coefficiente	Preço Unitário	Total
95946	ARMAÇÃO DE ESCADA, DE UMA ESTRUTURA CONVENCIONAL DE CONCRETO ARMADO UTILIZANDO AÇO CA-50 DE 10,0 MM - MONTAGEM. AF_11/2020	SINAPI	KG	16,70839962	R\$ 12,08	R\$ 201,83
95947	ARMAÇÃO DE ESCADA, DE UMA ESTRUTURA CONVENCIONAL DE CONCRETO ARMADO UTILIZANDO AÇO CA-50 DE 12,5 MM - MONTAGEM. AF_11/2020	SINAPI	KG	36,75847916	R\$ 9,19	R\$ 337,81
95943	ARMAÇÃO DE ESCADA, DE UMA ESTRUTURA CONVENCIONAL DE CONCRETO ARMADO UTILIZANDO AÇO CA-60 DE 5,0 MM - MONTAGEM. AF_11/2020	SINAPI	KG	13,36671969	R\$ 21,57	R\$ 288,32
103675	CONCRETAGEM DE VIGAS E LAJES, FCK=25 MPA, PARA LAJES MACIÇAS OU NERVURADAS COM USO DE BOMBA - LANÇAMENTO, ADENSAMENTO E ACABAMENTO. AF_02/2022_PS	SINAPI	M3	1,01263028	R\$ 805,40	R\$ 815,57
102042	MONTAGEM E DESMONTAGEM DE FÔRMA PARA ESCADAS, COM 1 LANCE E LAJE PLANA, EM CHAPA DE MADEIRA COMPENSADA RESINADA, 4 UTILIZAÇÕES. AF_11/2020	SINAPI	M2	7,81750576	R\$ 298,37	R\$ 2.332,50
TOTAL Serviço:						R\$ 3.976,03
<b>VALOR:</b>						<b>3.976,03</b>

**4.2. 89480 ALVENARIA DE BLOCOS DE CONCRETO ESTRUTURAL 14X19X29 CM (ESPESSURA 14 CM), FBK = 14 MPA, UTILIZANDO COLHER DE PEDREIRO. AF\_10/2022 (M2)**

Item	Descrição	Fonte	Unid	Coefficiente	Preço Unitário	Total
00034564	BLOCO DE CONCRETO ESTRUTURAL 14 X 19 X 29 CM, FBK 14 MPA (NBR 6136)	SINAPI	UN	16,09746442	R\$ 5,28	R\$ 84,99
00038599	CANALETA DE CONCRETO ESTRUTURAL 14 X 19 X 29 CM, FBK 14 MPA (NBR 6136)	SINAPI	UN	1,34587095	R\$ 6,16	R\$ 8,29
00038592	MEIO BLOCO DE CONCRETO ESTRUTURAL 14 X 19 X 14 CM, FBK 14 MPA (NBR 6136)	SINAPI	UN	1,61080618	R\$ 3,11	R\$ 5,00
TOTAL Material:						R\$ 98,28

Item	Descrição	Fonte	Unid	Coefficiente	Preço Unitário	Total
88309	PEDREIRO COM ENCARGOS COMPLEMENTARES	SINAPI	H	1,19750722	R\$ 27,96	R\$ 33,48
88316	SERVENTE COM ENCARGOS COMPLEMENTARES	SINAPI	H	1,19750722	R\$ 22,24	R\$ 26,63
TOTAL Mão de Obra com Encargos Complementares:						R\$ 60,11

Item	Descrição	Fonte	Unid	Coefficiente	Preço Unitário	Total
88626	ARGAMASSA TRAÇO 1:0,5:4,5 (EM VOLUME DE CIMENTO, CAL E AREIA MÉDIA ÚMIDA), PREPARO MECÂNICO COM BETONEIRA 400 L. AF_08/2019	SINAPI	M3	0,01981715	R\$ 686,04	R\$ 13,59

Handwritten signatures and a circular stamp at the bottom right of the page.

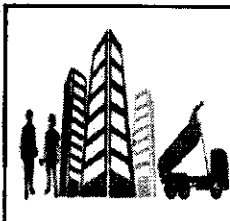

## RELATÓRIO ANALÍTICO - COMPOSIÇÕES DE CUSTOS

OBRA:	REFORMA DA CONCHA ACÚSTICA DA PRAÇA DE EVENTOS DO MUNICÍPIO DE SENADOR LA ROCQUE -MA
DESCRIÇÃO:	REFORMA DA CONCHA ACÚSTICA DA PRAÇA DE EVENTOS DO MUNICÍPIO DE SENADOR LA ROCQUE -MA
LOCAL:	MUNICÍPIO DE SENADOR LA ROCQUE -MA
CLIENTE:	PREFEITURA MUNICIPAL DE SENADOR LA ROCQUE

DATA : 23/03/2026

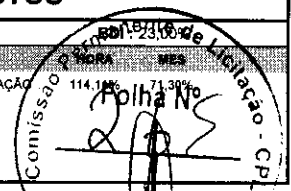
FONTE: SINAPI  
VERSÃO: 2026/02 SEM DESONERAÇÃO

TOTAL Serviço: R\$ 13,59

VALOR: R\$ 171,98

### 4.3. 89998 ARMAÇÃO DE CINTA DE ALVENARIA ESTRUTURAL; DIÂMETRO DE 10,0 MM. AF\_09/2021 (KG)

Material	FONTE	UNID	COEFICIENTE	PREÇO UNITÁRIO	TOTAL
00000034 ACO CA-50, 10,0 MM, VERGALHAO	SINAPI	KG	0,99471458	R\$ 7,49	R\$ 7,45
TOTAL Material:					R\$ 7,45

Mão de Obra com Encargos Complementares	FONTE	UNID	COEFICIENTE	PREÇO UNITÁRIO	TOTAL
88238 AJUDANTE DE ARMADOR COM ENCARGOS COMPLEMENTARES	SINAPI	H	0,03232822	R\$ 23,07	R\$ 0,74
88245 ARMADOR COM ENCARGOS COMPLEMENTARES	SINAPI	H	0,04854207	R\$ 27,75	R\$ 1,34
TOTAL Mão de Obra com Encargos Complementares:					R\$ 2,08
VALOR:					9,53

### 4.4. 89994 GRAUTEAMENTO DE CINTA INTERMEDIÁRIA OU DE CONTRAVERGA EM ALVENARIA ESTRUTURAL. AF\_09/2021 (M3)

Mão de Obra com Encargos Complementares	FONTE	UNID	COEFICIENTE	PREÇO UNITÁRIO	TOTAL
88309 PEDREIRO COM ENCARGOS COMPLEMENTARES	SINAPI	H	5,05185761	R\$ 27,96	R\$ 141,24
88316 SERVENTE COM ENCARGOS COMPLEMENTARES	SINAPI	H	3,36793981	R\$ 22,24	R\$ 74,90
TOTAL Mão de Obra com Encargos Complementares:					R\$ 216,14

Serviço	FONTE	UNID	COEFICIENTE	PREÇO UNITÁRIO	TOTAL
90279 GRAUTE FGK=20 MPA; TRAÇO 1:0,04:1,8:2,1 (EM MASSA SECA DE CIMENTO/ CAL/ AREIA GROSSA/ BRITA 0) - PREPARO MECÂNICO COM BETONEIRA 400 L. AF_09/2021	SINAPI	M3	1,25387045	R\$ 684,72	R\$ 858,55
TOTAL Serviço:					R\$ 858,55
VALOR:					1.074,69

### 5.1. 100060 ESTRUTURA TRELICA EM ACO PREPINTADO PARA COBERTURA ( 10,KG/M2) (M2)

Material	FONTE	UNID	COEFICIENTE	PREÇO UNITÁRIO	TOTAL
100060 ESTRUTURA TRELICA EM ACO PREPINTADO PARA COBERTURA ( 10,KG/M2)		M2	1,00000000	R\$ 264,65	R\$ 264,65
TOTAL Não cadastrado:					R\$ 264,65
VALOR:					264,65

### 5.2. 92580 TRAMA DE AÇO COMPOSTA POR TERÇAS PARA TELHADOS DE ATÉ 2 ÁGUAS PARA TELHA ONDULADA DE FIBROCIMENTO, METÁLICA, PLÁSTICA OU TERMOACÚSTICA, INCLUSO TRANSPORTE VERTICAL, EXCLUSIVE PINTURA. AF\_10/2025\_PS (M2)

Equipamento Custo Horário	FONTE	UNID	COEFICIENTE	PREÇO UNITÁRIO	TOTAL
93282 GUINCHO ELÉTRICO DE COLUNA, CAPACIDADE 400 KG, COM MOTO FREIO, MOTOR TRIFÁSICO DE 1,25 CV - CHI DIURNO. AF_03/2016	SINAPI	CHI	0,01387957	R\$ 22,55	R\$ 0,31
93281 GUINCHO ELÉTRICO DE COLUNA, CAPACIDADE 400 KG, COM MOTO FREIO, MOTOR TRIFÁSICO DE 1,25 CV - CHP DIURNO. AF_03/2016	SINAPI	CHP	0,00688913	R\$ 23,57	R\$ 0,16
TOTAL Equipamento Custo Horário:					R\$ 0,47

Material	FONTE	UNID	COEFICIENTE	PREÇO UNITÁRIO	TOTAL
00040549 PARAFUSO, COMUM, ASTM A307, SEXTAVADO, DIAMETRO 1/2" (12,7 MM), COMPRIMENTO 1" (25,4 MM)	SINAPI	CENTO	0,00709175	R\$ 162,78	R\$ 1,15

## RELATÓRIO ANALÍTICO - COMPOSIÇÕES DE CUSTOS

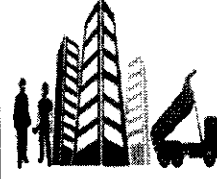
	OBRA:	REFORMA DA CONCHA ACÚSTICA DA PRAÇA DE EVENTOS DO MUNICÍPIO DE SENADOR LA ROCQUE -MA	DATA : 23/03/2026	BDI : 23,00%
	DESCRIÇÃO:	REFORMA DA CONCHA ACÚSTICA DA PRAÇA DE EVENTOS DO MUNICÍPIO DE SENADOR LA ROCQUE -MA	FONTE	VERBAO
	LOCAL:	MUNICÍPIO DE SENADOR LA ROCQUE -MA	SINAPI	2026/02 SEM DESONERAÇÃO
	CLIENTE:	PREFEITURA MUNICIPAL DE SENADOR LA ROCQUE		

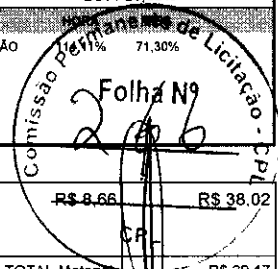

00043083	PERFIL "U" ENRIJECIDO, EM CHAPA DOBRADA DE AÇO LAMINADO, E = 3,75 MM, H = 200 MM, L = 75 MM (9,94 KG/M)	SINAPI	KG	4,39089124	R\$ 8,66	R\$ 38,02
TOTAL Material:						R\$ 39,17

Mão de Obra com Encargos Complementares	FONTE	UNID	COEFICIENTE	PREÇO UNITÁRIO	TOTAL	
88278	MONTADOR DE ESTRUTURAS METÁLICAS COM ENCARGOS COMPLEMENTARES	SINAPI	H	0,25580972	R\$ 22,53	R\$ 5,76
88316	SERVENTE COM ENCARGOS COMPLEMENTARES	SINAPI	H	0,13726415	R\$ 22,24	R\$ 3,05
TOTAL Mão de Obra com Encargos Complementares:					R\$ 8,81	
<b>VALOR:</b>					<b>48,45</b>	

### 5.3. 94213 TELHAMENTO COM TELHA DE AÇO/ALUMÍNIO E = 0,5 MM, COM ATÉ 2 ÁGUAS, INCLUSO IÇAMENTO. AF\_07/2019 (M2)

Equipamento Custo Horário	FONTE	UNID	COEFICIENTE	PREÇO UNITÁRIO	TOTAL	
93282	GUINCHO ELÉTRICO DE COLUNA, CAPACIDADE 400 KG, COM MOTO FREIO, MOTOR TRIFÁSICO DE 1,25 CV - CHI DIURNO. AF_03/2016	SINAPI	CHI	0,00130987	R\$ 22,55	R\$ 0,02
93281	GUINCHO ELÉTRICO DE COLUNA, CAPACIDADE 400 KG, COM MOTO FREIO, MOTOR TRIFÁSICO DE 1,25 CV - CHP DIURNO. AF_03/2016	SINAPI	CHP	0,00090683	R\$ 23,57	R\$ 0,02
TOTAL Equipamento Custo Horário:					R\$ 0,04	

Material	FONTE	UNID	COEFICIENTE	PREÇO UNITÁRIO	TOTAL	
00011029	HASTE RETA PARA GANCHO DE FERRO GALVANIZADO, COM ROSCA 1/4" X 30 CM PARA FIXAÇÃO DE TELHA METÁLICA, INCLUI PORCA E ARRUELAS DE VEDACAO	SINAPI	CJ	4,18517308	R\$ 2,75	R\$ 11,50
00007243	TELHA TRAPEZOIDAL EM AÇO ZINCADO, SEM PINTURA, ALTURA DE APROXIMADAMENTE 40 MM, ESPESSURA DE 0,50 MM E LARGURA UTIL DE 980 MM	SINAPI	M2	1,17486067	R\$ 47,40	R\$ 55,68
TOTAL Material:					R\$ 67,18	

Mão de Obra com Encargos Complementares	FONTE	UNID	COEFICIENTE	PREÇO UNITÁRIO	TOTAL	
88316	SERVENTE COM ENCARGOS COMPLEMENTARES	SINAPI	H	0,09773712	R\$ 22,24	R\$ 2,17
88323	TELHADISTA COM ENCARGOS COMPLEMENTARES	SINAPI	H	0,09169152	R\$ 27,05	R\$ 2,48
TOTAL Mão de Obra com Encargos Complementares:					R\$ 4,65	
<b>VALOR:</b>					<b>71,87</b>	

### 6.1. 102179 INSTALAÇÃO DE VIDRO TEMPERADO, E = 6 MM, ENCAIXADO EM PERFIL U. AF\_11/2025 (M2)

Material	FONTE	UNID	COEFICIENTE	PREÇO UNITÁRIO	TOTAL	
00011950	BUCHA DE NYLON SEM ABA S6, COM PARAFUSO DE 4,20 X 40 MM EM AÇO ZINCADO COM ROSCA SOBERBA, CABECA CHATA E FENDA PHILLIPS	SINAPI	UN	2,21892435	R\$ 0,20	R\$ 0,44
00039432	FITA DE PAPEL REFORCADA COM LAMINA DE METAL PARA REFORÇO DE CANTOS DE CHAPA DE GESSO PARA DRYWALL	SINAPI	M	3,02624594	R\$ 3,32	R\$ 10,04
00034360	PERFIL DE ALUMÍNIO ANODIZADO	SINAPI	KG	0,97406333	R\$ 43,16	R\$ 42,04
00039961	SILICONE ACETICO USO GERAL INCOLOR 280 G	SINAPI	UN	0,40114433	R\$ 34,70	R\$ 13,91
00010505	VIDRO TEMPERADO INCOLOR E = 6 MM, SEM COLOCAÇÃO	SINAPI	M2	1,01043914	R\$ 199,12	R\$ 201,19
TOTAL Material:					R\$ 267,62	

Mão de Obra com Encargos Complementares	FONTE	UNID	COEFICIENTE	PREÇO UNITÁRIO	TOTAL	
88316	SERVENTE COM ENCARGOS COMPLEMENTARES	SINAPI	H	1,10779373	R\$ 22,24	R\$ 24,63
88325	VIDRACEIRO COM ENCARGOS COMPLEMENTARES	SINAPI	H	1,28403362	R\$ 22,64	R\$ 29,07
TOTAL Mão de Obra com Encargos Complementares:					R\$ 53,70	



RELATÓRIO ANALÍTICO - COMPOSIÇÕES DE CUSTOS						
OBRA:	REFORMA DA CONCHA ACÚSTICA DA PRAÇA DE EVENTOS DO MUNICÍPIO DE SENADOR LA ROCQUE -MA			DATA :	23/03/2026	
DESCRIÇÃO:	REFORMA DA CONCHA ACÚSTICA DA PRAÇA DE EVENTOS DO MUNICÍPIO DE SENADOR LA ROCQUE -MA			FONTE:	VERSÃO:	BDI: 200%
LOCAL:	MUNICÍPIO DE SENADOR LA ROCQUE -MA			SINAPI:	2026/02 SEM DESONERAÇÃO	11% 71,30%
CLIENTE:	PREFEITURA MUNICIPAL DE SENADOR LA ROCQUE					

VALOR: R\$ 321,32

**7.1. 87767 CONTRAPISO EM ARGAMASSA TRAÇO 1:4 (CIMENTO E AREIA), PREPARO MANUAL, APLICADO EM ÁREAS MOLHADAS SOBRE IMPERMEABILIZAÇÃO, ACABAMENTO NÃO REFORÇADO, ESPESSURA 4CM. AF\_07/2021 (M2)**

Material	QTD	FONTE	UNID	COEFICIENTE	PREÇO UNITÁRIO	TOTAL
00001379		SINAPI	KG	0,52350488	R\$ 0,94	R\$ 0,49
TOTAL Material:						R\$ 0,49

Mão de Obra com Encargos Complementares	QTD	FONTE	UNID	COEFICIENTE	PREÇO UNITÁRIO	TOTAL
88309		SINAPI	H	0,64495801	R\$ 27,96	R\$ 18,03
88316		SINAPI	H	0,32247900	R\$ 22,24	R\$ 7,17
TOTAL Mão de Obra com Encargos Complementares:						R\$ 25,20

Serviço	QTD	FONTE	UNID	COEFICIENTE	PREÇO UNITÁRIO	TOTAL
87373		SINAPI	M3	0,05549151	R\$ 888,38	R\$ 49,29
TOTAL Serviço:						R\$ 49,29

VALOR: R\$ 74,98

**7.2. 104162 PISO EM GRANILITE, MARMORITE OU GRANITINA EM AMBIENTES INTERNOS, COM ESPESSURA DE 8 MM, INCLUSO MISTURA EM BETONEIRA, COLOCAÇÃO DAS JUNTAS, APLICAÇÃO DO PISO, 4 POLIMENTOS COM POLITRIZ, ESTUCAMENTO, SELADOR E CERA. AF\_02/2026\_PE (M2)**

Equipamento Custo Horário	QTD	FONTE	UNID	COEFICIENTE	PREÇO UNITÁRIO	TOTAL
89226		SINAPI	CHI	0,07581804	R\$ 1,73	R\$ 0,13
89225		SINAPI	CHP	0,02538504	R\$ 5,67	R\$ 0,14
95277		SINAPI	CHI	0,26604269	R\$ 0,73	R\$ 0,19
95276		SINAPI	CHP	0,11923557	R\$ 3,62	R\$ 0,43
TOTAL Equipamento Custo Horário:						R\$ 0,89

Material	QTD	FONTE	UNID	COEFICIENTE	PREÇO UNITÁRIO	TOTAL
00041967		SINAPI	L	0,01247432	R\$ 25,77	R\$ 0,32
00044528		SINAPI	KG	9,97945900	R\$ 5,01	R\$ 49,99
00004824		SINAPI	KG	19,95891800	R\$ 1,03	R\$ 20,55
00003671		SINAPI	M	1,66656965	R\$ 1,37	R\$ 2,28
00006085		SINAPI	L	0,03991783	R\$ 6,95	R\$ 0,27
TOTAL Material:						R\$ 73,41

Mão de Obra com Encargos Complementares	QTD	FONTE	UNID	COEFICIENTE	PREÇO UNITÁRIO	TOTAL
88274		SINAPI	H	1,17996264	R\$ 27,82	R\$ 32,82
88316		SINAPI	H	0,53937577	R\$ 22,24	R\$ 11,99
TOTAL Mão de Obra com Encargos Complementares:						R\$ 44,81

RELATÓRIO ANALÍTICO - COMPOSIÇÕES DE CUSTOS			
OBRA:	REFORMA DA CONCHA ACÚSTICA DA PRAÇA DE EVENTOS DO MUNICÍPIO DE SENADOR LA ROCQUE -MA	DATA : 23/03/2026	BDI : 23,00%
DESCRIÇÃO:	REFORMA DA CONCHA ACÚSTICA DA PRAÇA DE EVENTOS DO MUNICÍPIO DE SENADOR LA ROCQUE -MA	FONTE	VERSÃO
LOCAL:	MUNICÍPIO DE SENADOR LA ROCQUE -MA	SINAPI	2026/02 SEM DESONERAÇÃO
CLIENTE:	PREFEITURA MUNICIPAL DE SENADOR LA ROCQUE		



VALOR:	19,11
CPI:	

**7.3. 98689 SOLEIRA EM GRANITO, LARGURA 15 CM, ESPESSURA 2,0 CM. AF\_02/2026 (M)**

Material	FONTE	UNID	COEFICIENTE	PREÇO UNITÁRIO	TOTAL
00037595 ARGAMASSA COLANTE TIPO AC III	SINAPI	KG	1,25592861	R\$ 3,16	R\$ 3,96
00034357 REJUNTE CIMENTICIO, QUALQUER COR	SINAPI	KG	0,01925848	R\$ 6,04	R\$ 0,11
00020232 SOLEIRA EM GRANITO, POLIDO, TIPO ANDORINHA/ QUARTZ/ CASTELO/ CORUMBA OU OUTROS EQUIVALENTES DA REGIAO, L= *15* CM, E= *2,0* CM	SINAPI	M	0,91707091	R\$ 93,75	R\$ 85,97
TOTAL Material:					R\$ 90,04

Mão de Obra com Encargos Complementares	FONTE	UNID	COEFICIENTE	PREÇO UNITÁRIO	TOTAL
88274 MARMORISTA/GRANITEIRO COM ENCARGOS COMPLEMENTARES	SINAPI	H	0,79083096	R\$ 27,82	R\$ 22,00
88316 SERVENTE COM ENCARGOS COMPLEMENTARES	SINAPI	H	0,39541548	R\$ 22,24	R\$ 8,79
TOTAL Mão de Obra com Encargos Complementares:					R\$ 30,79
VALOR:					120,83

**7.4. 104607 REVESTIMENTO CERÂMICO PARA PISO COM PLACAS TIPO ESMALTADA DE DIMENSÕES 45X45 CM APLICADA EM DIAGONAL EM AMBIENTES DE ÁREA MAIOR QUE 10 M². AF\_02/2023\_PE (M2)**

Material	FONTE	UNID	COEFICIENTE	PREÇO UNITÁRIO	TOTAL
00001381 ARGAMASSA COLANTE AC I PARA CERAMICAS	SINAPI	KG	9,22908979	R\$ 1,03	R\$ 9,50
00001287 PISO EM CERAMICA ESMALTADA, COR LISA, PEI MAIOR OU IGUAL A 4, FORMATO MENOR OU IGUAL A 2025 CM2	SINAPI	M2	1,09394905	R\$ 41,21	R\$ 45,08
00034357 REJUNTE CIMENTICIO, QUALQUER COR	SINAPI	KG	0,18998838	R\$ 6,04	R\$ 1,14
TOTAL Material:					R\$ 55,72

Mão de Obra com Encargos Complementares	FONTE	UNID	COEFICIENTE	PREÇO UNITÁRIO	TOTAL
88256 AZULEJISTA OU LADRILHEIRO COM ENCARGOS COMPLEMENTARES	SINAPI	H	0,34642562	R\$ 27,82	R\$ 9,63
88316 SERVENTE COM ENCARGOS COMPLEMENTARES	SINAPI	H	0,14451243	R\$ 22,24	R\$ 3,21
TOTAL Mão de Obra com Encargos Complementares:					R\$ 12,84
VALOR:					68,56

**8.1. 87878 CHAPISCO APLICADO EM ALVENARIAS E ESTRUTURAS DE CONCRETO INTERNAS, COM COLHER DE PEDREIRO. ARGAMASSA TRAÇO 1:3 COM PREPARO MANUAL. AF\_10/2022 (M2)**

Mão de Obra com Encargos Complementares	FONTE	UNID	COEFICIENTE	PREÇO UNITÁRIO	TOTAL
88309 PEDREIRO COM ENCARGOS COMPLEMENTARES	SINAPI	H	0,07149846	R\$ 27,96	R\$ 1,99
88316 SERVENTE COM ENCARGOS COMPLEMENTARES	SINAPI	H	0,02677255	R\$ 22,24	R\$ 0,59
TOTAL Mão de Obra com Encargos Complementares:					R\$ 2,58

Serviço	FONTE	UNID	COEFICIENTE	PREÇO UNITÁRIO	TOTAL
87377 ARGAMASSA TRAÇO 1:3 (EM VOLUME DE CIMENTO E AREIA GROSSA ÚMIDA) PARA CHAPISCO CONVENCIONAL, PREPARO MANUAL. AF_08/2019	SINAPI	M3	0,00388464	R\$ 794,71	R\$ 3,08
TOTAL Serviço:					R\$ 3,08
VALOR:					5,66

**8.2. 87548 MASSA ÚNICA, EM ARGAMASSA TRAÇO 1:2:8, PREPARO MANUAL, APLICADA MANUALMENTE EM PAREDES INTERNAS DE AMBIENTES COM ÁREA ENTRE 5M² E 10M², E = 10MM, COM TALISCAS. AF\_03/2024 (M2)**

RELATÓRIO ANALÍTICO - COMPOSIÇÕES DE CUSTOS		DATA : 23/03/2026	BDI : 23,00%
OBRA:	REFORMA DA CONCHA ACÚSTICA DA PRAÇA DE EVENTOS DO MUNICÍPIO DE SENADOR LA ROCQUE -MA	FONTE:	VERBAO MES
DESCRIÇÃO:	REFORMA DA CONCHA ACÚSTICA DA PRAÇA DE EVENTOS DO MUNICÍPIO DE SENADOR LA ROCQUE -MA	SINAPI	2026/02 SEM DESONERACAO 114,1% 71,30%
LOCAL:	MUNICÍPIO DE SENADOR LA ROQUE -MA		
CLIENTE:	PREFEITURA MUNICIPAL DE SENADOR LA RCCQUE		

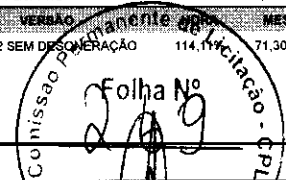

Mão de Obra com Encargos Complementares	FONTE	UNID	COEFICIENTE	PREÇO UNITÁRIO	TOTAL	
88309	PEDREIRO COM ENCARGOS COMPLEMENTARES	SINAPI	H	0,39478279	R\$ 27,96	R\$ 11,03
88316	SERVENTE COM ENCARGOS COMPLEMENTARES	SINAPI	H	0,19733930	R\$ 22,24	R\$ 4,38
TOTAL Mão de Obra com Encargos Complementares:					R\$ 15,41	

Serviço	FONTE	UNID	COEFICIENTE	PREÇO UNITÁRIO	TOTAL	
87369	ARGAMASSA TRAÇO 1:2:8 (EM VOLUME DE CIMENTO, CAL E AREIA MÉDIA ÚMIDA) PARA EMBOÇO/MASSA ÚNICA/ASSENTAMENTO DE ALVENARIA DE VEDAÇÃO, PREPARO MANUAL. AF_08/2019	SINAPI	M3	0,02021321	R\$ 830,97	R\$ 16,79
TOTAL Serviço:					R\$ 16,79	
VALOR:					32,20	

**9.1. 95471 BACIA SANITÁRIA EM LOUÇA BRANCA PARA PCD SEM FURO FRONTAL, COM TUBO DE LIGAÇÃO CROMADO, SEM ASSENTO - FORNECIMENTO E INSTALAÇÃO. AF\_02/2026\_PS (UN)**

	FONTE	UNID	COEFICIENTE	PREÇO UNITÁRIO	TOTAL	
00006138	ANEL DE VEDAÇÃO, PVC FLEXIVEL, 100 MM, PARA SAIDA DE BACIA / VASO SANITARIO	SINAPI	UN	1,00000000	R\$ 12,84	R\$ 12,84
00036520	BACIA SANITARIA (VASO) CONVENCIONAL PARA PCD, SEM FURO FRONTAL, DE LOUCA BRANCA (SEM ASSENTO)	SINAPI	UN	1,00000000	R\$ 742,15	R\$ 742,15
00011686	CONJUNTO DE LIGACAO PARA VASO / BACIA SANITARIA, EM PLASTICO BRANCO, COM TUBO, CANOPLA E ANEL DE EXPANSAO (TUBO 1.1/2" X 20 CM)	SINAPI	UN	1,00000000	R\$ 11,81	R\$ 11,81
00004384	PARAFUSO NIQUELADO COM ACABAMENTO CROMADO PARA FIXAR PECA SANITARIA, INCLUI PORCA CEGA, ARRUELA E BUCHA DE NYLON TAMANHO S-10	SINAPI	UN	2,00000000	R\$ 19,74	R\$ 39,48
00037329	REJUNTE EPOXI, QUALQUER COR	SINAPI	KG	0,01420850	R\$ 127,38	R\$ 1,80
TOTAL Material:					R\$ 808,08	

Mão de Obra com Encargos Complementares	FONTE	UNID	COEFICIENTE	PREÇO UNITÁRIO	TOTAL	
88267	ENCANADOR OU BOMBEIRO HIDRÁULICO COM ENCARGOS COMPLEMENTARES	SINAPI	H	0,95084898	R\$ 27,50	R\$ 26,14
88316	SERVENTE COM ENCARGOS COMPLEMENTARES	SINAPI	H	0,52714609	R\$ 22,24	R\$ 11,72
TOTAL Mão de Obra com Encargos Complementares:					R\$ 37,86	
VALOR:					845,94	

**9.2. 86931 BACIA SANITÁRIA COM CAIXA ACOPLADA LOUÇA BRANCA, INCLUSO ENGATE FLEXÍVEL EM PLÁSTICO BRANCO, 1/2" X 40 CM - FORNECIMENTO E INSTALAÇÃO. AF\_02/2026 (UN)**

	FONTE	UNID	COEFICIENTE	PREÇO UNITÁRIO	TOTAL	
86888	BACIA SANITÁRIA COM CAIXA ACOPLADA LOUÇA BRANCA - FORNECIMENTO E INSTALAÇÃO. AF_02/2026	SINAPI	UN	1,00000000	R\$ 532,67	R\$ 532,67
86885	ENGATE FLEXÍVEL EM PLÁSTICO BRANCO, 1/2" X 40CM - FORNECIMENTO E INSTALAÇÃO. AF_02/2026	SINAPI	UN	1,00000000	R\$ 13,20	R\$ 13,20
TOTAL Serviço:					R\$ 545,87	
VALOR:					545,87	

**9.3. 100866 BARRA DE APOIO RETA, EM AÇO INOX POLIDO, COMPRIMENTO 60 CM, FIXADA NA PAREDE - FORNECIMENTO E INSTALAÇÃO. AF\_02/2026 (UN)**

Material	FONTE	UNID	COEFICIENTE	PREÇO UNITÁRIO	TOTAL	
00036204	BARRA DE APOIO RETA, EM AÇO INOX POLIDO, COMPRIMENTO 60CM, DIAMETRO MINIMO 3 CM	SINAPI	UN	1,00000000	R\$ 222,04	R\$ 222,04
00004351	PARAFUSO NIQUELADO 3 1/2" COM ACABAMENTO CROMADO PARA FIXAR PECA SANITARIA, INCLUI PORCA CEGA, ARRUELA E BUCHA DE NYLON TAMANHO S-8	SINAPI	UN	6,00000000	R\$ 14,63	R\$ 87,78

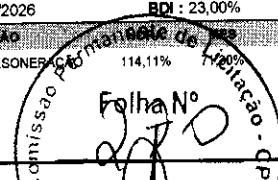
		<b>RELATÓRIO ANALÍTICO - COMPOSIÇÕES DE CUSTOS</b>			
		OBRA:	REFORMA DA CONCHA ACÚSTICA DA PRAÇA DE EVENTOS DO MUNICÍPIO DE SENADOR LA ROCQUE -MA	DATA : 23/03/2026	BDI : 23,00%
DESCRIÇÃO:	REFORMA DA CONCHA ACÚSTICA DA PRAÇA DE EVENTOS DO MUNICÍPIO DE SENADOR LA ROCQUE -MA	FONTE:	VERSÃO:		
LOCAL:	MUNICÍPIO DE SENADOR LA ROCQUE -MA	SINAPI:	2026/02 SEM DESONERACÃO		
CLIENTE:	PREFEITURA MUNICIPAL DE SENADOR LA ROCQUE			TOTAL Material: R\$ 309,82	

Item	Descrição	FONTE	UNID	COEFICIENTE	PREÇO UNITÁRIO	TOTAL
88267	ENCANADOR OU BOMBEIRO HIDRÁULICO COM ENCARGOS COMPLEMENTARES	SINAPI	H	1,23328676	R\$ 27,50	R\$ 33,91
88316	SERVENTE COM ENCARGOS COMPLEMENTARES	SINAPI	H	0,47421514	R\$ 22,24	R\$ 10,54
TOTAL Mão de Obra com Encargos Complementares:						R\$ 44,45
<b>VALOR:</b>						<b>364,27</b>

**9.4. 86942 LAVATÓRIO LOUÇA BRANCA SUSPENSO, \*40 X 30\* CM OU EQUIVALENTE, PADRÃO POPULAR, INCLUSO SIFÃO TIPO GARRAFA EM PVC, VÁLVULA E ENGATE FLEXÍVEL 30 CM EM PLÁSTICO E TORNEIRA CROMADA DE MESA, PADRÃO POPULAR - FORNECIMENTO E INSTALAÇÃO. AF\_02/2026 (UN)**

Item	Descrição	FONTE	UNID	COEFICIENTE	PREÇO UNITÁRIO	TOTAL
86884	ENGATE FLEXÍVEL EM PLÁSTICO BRANCO, 1/2" X 30CM - FORNECIMENTO E INSTALAÇÃO. AF_02/2026	SINAPI	UN	1,00000000	R\$ 11,60	R\$ 11,60
86904	LAVATÓRIO LOUÇA BRANCA SUSPENSO, *40 X 30* CM OU EQUIVALENTE, PADRÃO POPULAR - FORNECIMENTO E INSTALAÇÃO. AF_02/2026	SINAPI	UN	1,00000000	R\$ 154,46	R\$ 154,46
86882	SIFÃO DO TIPO GARRAFA/COPO EM PVC 1.1/4" X 1.1/2" - FORNECIMENTO E INSTALAÇÃO. AF_02/2026	SINAPI	UN	1,00000000	R\$ 24,60	R\$ 24,60
86906	TORNEIRA CROMADA DE MESA, 1/2" OU 3/4", PARA LAVATÓRIO, PADRÃO POPULAR - FORNECIMENTO E INSTALAÇÃO. AF_02/2026	SINAPI	UN	1,00000000	R\$ 110,01	R\$ 110,01
86879	VÁLVULA EM PLÁSTICO 1" PARA PIA, TANQUE OU LAVATÓRIO, COM OU SEM LADRÃO - FORNECIMENTO E INSTALAÇÃO. AF_02/2026	SINAPI	UN	1,00000000	R\$ 9,82	R\$ 9,82
TOTAL Serviço:						R\$ 310,49
<b>VALOR:</b>						<b>310,49</b>

**9.5. 86941 LAVATÓRIO LOUÇA BRANCA COM COLUNA, 45 X 55 CM OU EQUIVALENTE, PADRÃO MÉDIO, INCLUSO SIFÃO TIPO GARRAFA, VÁLVULA E ENGATE FLEXÍVEL DE 40 CM EM METAL CROMADO, COM TORNEIRA CROMADA DE MESA, PADRÃO MÉDIO - FORNECIMENTO E INSTALAÇÃO. AF\_02/2026 (UN)**

Item	Descrição	FONTE	UNID	COEFICIENTE	PREÇO UNITÁRIO	TOTAL
86887	ENGATE FLEXÍVEL EM INOX, 1/2" X 40 CM - FORNECIMENTO E INSTALAÇÃO. AF_02/2026	SINAPI	UN	1,00000000	R\$ 74,49	R\$ 74,49
86903	LAVATÓRIO LOUÇA BRANCA COM COLUNA, *54 X 44* CM OU EQUIVALENTE, PADRÃO MÉDIO - FORNECIMENTO E INSTALAÇÃO. AF_02/2026	SINAPI	UN	1,00000000	R\$ 363,60	R\$ 363,60
86881	SIFÃO DO TIPO GARRAFA EM METAL CROMADO 1" X 1.1/2" - FORNECIMENTO E INSTALAÇÃO. AF_02/2026	SINAPI	UN	1,00000000	R\$ 285,85	R\$ 285,85
86915	TORNEIRA CROMADA DE MESA, 1/2" OU 3/4", PARA LAVATÓRIO, PADRÃO MÉDIO - FORNECIMENTO E INSTALAÇÃO. AF_02/2026	SINAPI	UN	1,00000000	R\$ 211,85	R\$ 211,85
86877	VÁLVULA EM METAL CROMADO 1.1/2" X 1.1/2" PARA TANQUE OU LAVATÓRIO, COM OU SEM LADRÃO - FORNECIMENTO E INSTALAÇÃO. AF_02/2026	SINAPI	UN	1,00000000	R\$ 92,92	R\$ 92,92
TOTAL Serviço:						R\$ 1.028,71
<b>VALOR:</b>						<b>1.028,71</b>

**10.1. 101875 QUADRO DE DISTRIBUIÇÃO DE ENERGIA EM CHAPA DE AÇO GALVANIZADO, DE EMBUTIR, COM BARRAMENTO TRIFÁSICO, PARA 12 DISJUNTORES DIN 100A - FORNECIMENTO E INSTALAÇÃO. AF\_07/2025 (UN)**

Item	Descrição	FONTE	UNID	COEFICIENTE	PREÇO UNITÁRIO	TOTAL
00013393	QUADRO DE DISTRIBUICAO COM BARRAMENTO TRIFASICO, DE EMBUTIR, EM CHAPA DE ACO GALVANIZADO, PARA 12 DISJUNTORES DIN, 100 A	SINAPI	UN	1,00000000	R\$ 302,14	R\$ 302,14
TOTAL Material:						R\$ 302,14

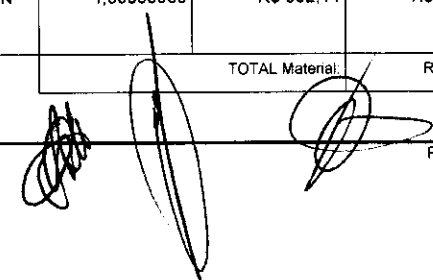

RELATÓRIO ANALÍTICO - COMPOSIÇÕES DE CUSTOS		DATA : 23/03/2026	BDI : 23,00%
OBRA:	REFORMA DA CONCHA ACÚSTICA DA PRAÇA DE EVENTOS DO MUNICÍPIO DE SENADOR LA ROCQUE -MA	FONTE	VERSÃO
DESCRIÇÃO:	REFORMA DA CONCHA ACÚSTICA DA PRAÇA DE EVENTOS DO MUNICÍPIO DE SENADOR LA ROCQUE -MA	SINAPI	2026/02 SEM DESONERACÃO
LOCAL:	MUNICÍPIO DE SENADOR LA ROCQUE -MA	HORA	MES
CLIENTE:	PREFEITURA MUNICIPAL DE SENADOR LA ROCQUE		71,30%

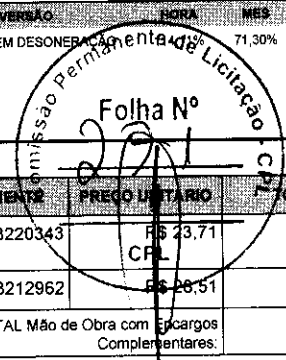

Mão de Obra com Encargos Complementares	FONTE	UNID	COEFICIENTE	PREÇO UNITÁRIO	TOTAL
88247 AUXILIAR DE ELETRICISTA COM ENCARGOS COMPLEMENTARES	SINAPI	H	1,53220343	R\$ 23,71	R\$ 36,32
88264 ELETRICISTA COM ENCARGOS COMPLEMENTARES	SINAPI	H	1,53212962	R\$ 28,51	R\$ 43,68
TOTAL Mão de Obra com Encargos Complementares:					R\$ 80,00

	FONTE	UNID	COEFICIENTE	PREÇO UNITÁRIO	TOTAL
87367 ARGAMASSA TRAÇO 1:1:6 (EM VOLUME DE CIMENTO, CAL E AREIA MÉDIA ÚMIDA) PARA EMBOÇO/MASSA ÚNICA/ASSENTAMENTO DE ALVENARIA DE VEDAÇÃO, PREPARO MANUAL. AF_08/2019	SINAPI	M3	0,01235999	R\$ 831,67	R\$ 10,27
TOTAL Serviço:					R\$ 10,27
<b>VALOR:</b>					<b>392,41</b>

**10.2. 103788 LUMINÁRIA TIPO PLAFON QUADRADA, DE EMBUTIR, COM LED DE 24 W - FORNECIMENTO E INSTALAÇÃO. AF\_09/2024 (UN)**

Material	FONTE	UNID	COEFICIENTE	PREÇO UNITÁRIO	TOTAL
00044792 LUMINARIA PAINEL PLAFON, DE EMBUTIR, SLIM, QUADRADA 30 X 30 CM, EM ALUMINIO ACABAMENTO BRANCO, COM ACRILICO, COM LAMPADAS LED 24W, BIVOLT	SINAPI	UN	1,00000000	R\$ 0,00	R\$ 0,00
TOTAL Geral:					R\$ 0,00

Mão de Obra com Encargos Complementares	FONTE	UNID	COEFICIENTE	PREÇO UNITÁRIO	TOTAL
88247 AUXILIAR DE ELETRICISTA COM ENCARGOS COMPLEMENTARES	SINAPI	H	0,20132680	R\$ 23,71	R\$ 4,77
88264 ELETRICISTA COM ENCARGOS COMPLEMENTARES	SINAPI	H	0,64424570	R\$ 28,51	R\$ 18,36
TOTAL Mão de Obra com Encargos Complementares:					R\$ 23,13
<b>VALOR:</b>					<b>23,13</b>

**10.3. 60118 ARANDELA EXTERNA FACHO DUPLO POLICARBONADO BRANCO BIVOLT + LAM (UN)**

Material	FONTE	UNID	COEFICIENTE	PREÇO UNITÁRIO	TOTAL
60118 ARANDELA EXTERNA FACHO DUPLO POLICARBONADO BRANCO BIVOLT + LAM		UN	1,00000000	R\$ 95,02	R\$ 95,02
TOTAL Não cadastrado:					R\$ 95,02
<b>VALOR:</b>					<b>95,02</b>

**10.4. 101632 RELÉ FOTOELÉTRICO PARA COMANDO DE ILUMINAÇÃO EXTERNA 1000 W - FORNECIMENTO E INSTALAÇÃO. AF\_02/2025 (UN)**

Material	FONTE	UNID	COEFICIENTE	PREÇO UNITÁRIO	TOTAL
00021127 FITA ISOLANTE ADESIVA ANTICHAMA, USO ATE 750 V, EM ROLO DE 19 MM X 5 M	SINAPI	UN	0,08805868	R\$ 6,49	R\$ 0,57
00002510 RELE FOTOELÉTRICO INTERNO E EXTERNO BIVOLT 1000 W, DE CONECTOR, SEM BASE	SINAPI	UN	1,00000000	R\$ 30,21	R\$ 30,21
TOTAL Material:					R\$ 30,78

Mão de Obra com Encargos Complementares	FONTE	UNID	COEFICIENTE	PREÇO UNITÁRIO	TOTAL
88247 AUXILIAR DE ELETRICISTA COM ENCARGOS COMPLEMENTARES	SINAPI	H	0,04345016	R\$ 23,71	R\$ 1,03
88264 ELETRICISTA COM ENCARGOS COMPLEMENTARES	SINAPI	H	0,04211863	R\$ 28,51	R\$ 1,20
TOTAL Mão de Obra com Encargos Complementares:					R\$ 2,23
<b>VALOR:</b>					<b>33,01</b>

## RELATÓRIO ANALÍTICO - COMPOSIÇÕES DE CUSTOS

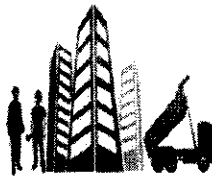
	OBRA:	REFORMA DA CONCHA ACÚSTICA DA PRAÇA DE EVENTOS DO MUNICÍPIO DE SENADOR LA ROCQUE -MA	DATA : 23/03/2026						
	DESCRIÇÃO:	REFORMA DA CONCHA ACÚSTICA DA PRAÇA DE EVENTOS DO MUNICÍPIO DE SENADOR LA ROCQUE -MA	<table border="1" style="width: 100%; border-collapse: collapse;"> <tr> <td style="width: 33%;">FONTE</td> <td style="width: 33%;">VERBAO</td> <td style="width: 33%;">MORA</td> </tr> <tr> <td>SINAPI</td> <td>2026/02 SEM DESONERACAO</td> <td>114,11% 71,30%</td> </tr> </table>	FONTE	VERBAO	MORA	SINAPI	2026/02 SEM DESONERACAO	114,11% 71,30%
	FONTE	VERBAO	MORA						
	SINAPI	2026/02 SEM DESONERACAO	114,11% 71,30%						
LOCAL:	MUNICÍPIO DE SENADOR LA ROCQUE -MA								
CLIENTE:	PREFEITURA MUNICIPAL DE SENADOR LA ROCQUE								

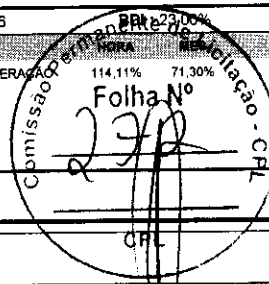

### 10.5. 00039390 LUMINARIA LED REFLETOR RETANGULAR BIVOLT, LUZ BRANCA, 30 W (UN)

Material	DESCRIÇÃO	FONTE	UNID	COEFICIENTE	PREÇO UNITÁRIO	TOTAL
00039390	LUMINARIA LED REFLETOR RETANGULAR BIVOLT, LUZ BRANCA, 30 W	SINAPI	UN	1,00000000	R\$ 22,99	R\$ 22,99
TOTAL Material:						R\$ 22,99
<b>VALOR:</b>						<b>22,99</b>

### 10.6. 00012001 CAIXA OCTOGONAL DE FUNDO MOVEL, EM PVC, DE 4" X 4", PARA ELETRODUTO FLEXIVEL CORRUGADO (UN)

Material	DESCRIÇÃO	FONTE	UNID	COEFICIENTE	PREÇO UNITÁRIO	TOTAL
00012001	CAIXA OCTOGONAL DE FUNDO MOVEL, EM PVC, DE 4" X 4", PARA ELETRODUTO FLEXIVEL CORRUGADO	SINAPI	UN	1,00000000	R\$ 6,48	R\$ 6,48
TOTAL Material:						R\$ 6,48
<b>VALOR:</b>						<b>6,48</b>

### 10.7. 91996 TOMADA MÉDIA DE EMBUTIR (1 MÓDULO), 2P+T 10 A, INCLUINDO SUPORTE E PLACA - FORNECIMENTO E INSTALAÇÃO. AF\_03/2023 (UN)

Serviço	DESCRIÇÃO	FONTE	UNID	COEFICIENTE	PREÇO UNITÁRIO	TOTAL
91946	SUPORTE PARAFUSADO COM PLACA DE ENCAIXE 4" X 2" MÉDIO (1,30 M DO PISO) PARA PONTO ELÉTRICO - FORNECIMENTO E INSTALAÇÃO. AF_03/2023	SINAPI	UN	1,00000000	R\$ 10,74	R\$ 10,74
91994	TOMADA MÉDIA DE EMBUTIR (1 MÓDULO), 2P+T 10 A, SEM SUPORTE E SEM PLACA - FORNECIMENTO E INSTALAÇÃO. AF_03/2023	SINAPI	UN	1,00000000	R\$ 23,73	R\$ 23,73
TOTAL Serviço:						R\$ 34,47
<b>VALOR:</b>						<b>34,47</b>

### 10.8. COMP.259 CAIXA DE TOMADA COM TOMADA PARA PISO A PROVA D'AGUA -IP67 EM INOX- FORNECIMENTO E INSTALAÇÃO (UN)

Material	DESCRIÇÃO	FONTE	UNID	COEFICIENTE	PREÇO UNITÁRIO	TOTAL
COMP.259	CAIXA DE TOMADA COM TOMADA PARA PISO A PROVA D'AGUA -IP67 EM INOX- FORNECIMENTO E INSTALAÇÃO		UN	1,00000000	R\$ 795,81	R\$ 795,81
TOTAL Não cadastrado:						R\$ 795,81
<b>VALOR:</b>						<b>795,81</b>

### 10.9. 91953 INTERRUPTOR SIMPLES (1 MÓDULO), 10A/250V, INCLUINDO SUPORTE E PLACA - FORNECIMENTO E INSTALAÇÃO. AF\_03/2023 (UN)

Serviço	DESCRIÇÃO	FONTE	UNID	COEFICIENTE	PREÇO UNITÁRIO	TOTAL
91952	INTERRUPTOR SIMPLES (1 MÓDULO), 10A/250V, SEM SUPORTE E SEM PLACA - FORNECIMENTO E INSTALAÇÃO. AF_03/2023	SINAPI	UN	1,00000000	R\$ 18,43	R\$ 18,43
91946	SUPORTE PARAFUSADO COM PLACA DE ENCAIXE 4" X 2" MÉDIO (1,30 M DO PISO) PARA PONTO ELÉTRICO - FORNECIMENTO E INSTALAÇÃO. AF_03/2023	SINAPI	UN	1,00000000	R\$ 10,74	R\$ 10,74
TOTAL Serviço:						R\$ 29,17
<b>VALOR:</b>						<b>29,17</b>

### 10.10. 3729 INTERRUPTOR 01 SEÇÃO SIMPLES , DE EMBUTIR , COM PLACA ,CONJUGUE CXOM TOMADA 2P+, ABNT,10A, INCLUSIVE CAIXA PVC 4X2 (UN)

Não cadastrado	DESCRIÇÃO	FONTE	UNID	COEFICIENTE	PREÇO UNITÁRIO	TOTAL

## RELATÓRIO ANALÍTICO - COMPOSIÇÕES DE CUSTOS

	OBRA:	REFORMA DA CONCHA ACÚSTICA DA PRAÇA DE EVENTOS DO MUNICÍPIO DE SENADOR LA ROCQUE -MA	DATA : 23/03/2026						
	DESCRIÇÃO:	REFORMA DA CONCHA ACÚSTICA DA PRAÇA DE EVENTOS DO MUNICÍPIO DE SENADOR LA ROCQUE -MA	<table border="1" style="width: 100%; border-collapse: collapse;"> <tr> <th style="width: 33%;">FONTE</th> <th style="width: 33%;">VERSÃO</th> <th style="width: 33%;">HORA</th> </tr> <tr> <td>SINAPI</td> <td>2026/02 SEM DESONERAÇÃO</td> <td>114,11% 71,11%</td> </tr> </table>	FONTE	VERSÃO	HORA	SINAPI	2026/02 SEM DESONERAÇÃO	114,11% 71,11%
	FONTE	VERSÃO	HORA						
	SINAPI	2026/02 SEM DESONERAÇÃO	114,11% 71,11%						
LOCAL:	MUNICÍPIO DE SENADOR LA ROCQUE -MA								
CLIENTE:	PREFEITURA MUNICIPAL DE SENADOR LA ROCQUE								

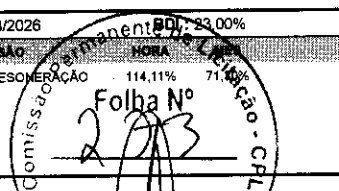

3729	INTERRUPTOR 01 SEÇÃO SIMPLES , DE EMBUTIR , COM PLACA CONJUGUE CXOM TOMADA 2P+, ABNT,10A, INCLUSIVE CAIXA PVC 4X2	UN	1,00000000	R\$ 34,41	R\$ 34,41
				TOTAL Não cadastrado:	R\$ 34,41
				<b>VALOR:</b>	<b>34,41</b>

### 10.11. 91987 CAMPAINHA CIGARRA (1 MÓDULO), 10A/250V, INCLUINDO SUPORTE E PLACA - FORNECIMENTO E INSTALAÇÃO. AF\_03/2023 (UN)

Serviço	DESCRIÇÃO	FONTE	UNID	COEFICIENTE	PREÇO UNITÁRIO	TOTAL
91986	CAMPAINHA CIGARRA (1 MÓDULO), 10A/250V, SEM SUPORTE E SEM PLACA - FORNECIMENTO E INSTALAÇÃO. AF_03/2023	SINAPI	UN	1,00000000	R\$ 35,77	R\$ 35,77
91946	SUPORTE PARAFUSADO COM PLACA DE ENCAIXE 4" X 2" MÉDIO (1,30 M DO PISO) PARA PONTO ELÉTRICO - FORNECIMENTO E INSTALAÇÃO. AF_03/2023	SINAPI	UN	1,00000000	R\$ 10,74	R\$ 10,74
TOTAL Serviço:						R\$ 46,51
<b>VALOR:</b>						<b>46,51</b>

### 10.12. 00001872 CAIXA DE PASSAGEM, EM PVC, DE 4" X 2", PARA ELETRODUTO FLEXIVEL CORRUGADO (UN)

Serviço	DESCRIÇÃO	FONTE	UNID	COEFICIENTE	PREÇO UNITÁRIO	TOTAL
00001872	CAIXA DE PASSAGEM, EM PVC, DE 4" X 2", PARA ELETRODUTO FLEXIVEL CORRUGADO	SINAPI	UN	1,00000000	R\$ 2,51	R\$ 2,51
TOTAL Material:						R\$ 2,51
<b>VALOR:</b>						<b>2,51</b>

### 10.13. 90456 QUEBRA EM ALVENARIA PARA INSTALAÇÃO DE CAIXA DE TOMADA (4X4 OU 4X2). AF\_09/2023 (UN)

Mão de Obra com Encargos Complementares	DESCRIÇÃO	FONTE	UNID	COEFICIENTE	PREÇO UNITÁRIO	TOTAL
88247	AUXILIAR DE ELETRICISTA COM ENCARGOS COMPLEMENTARES	SINAPI	H	0,04634651	R\$ 23,71	R\$ 1,09
88264	ELETRICISTA COM ENCARGOS COMPLEMENTARES	SINAPI	H	0,16501853	R\$ 28,51	R\$ 4,70
TOTAL Mão de Obra com Encargos Complementares:						R\$ 5,79
<b>VALOR:</b>						<b>5,79</b>

### 10.14. 91925 CABO DE COBRE FLEXIVEL ISOLADO, 1,5 MM², ANTI-CHAMA 0,6/1,0 KV, PARA CIRCUITOS TERMINAIS - FORNECIMENTO E INSTALAÇÃO. AF\_03/2023 (M)

Serviço	DESCRIÇÃO	FONTE	UNID	COEFICIENTE	PREÇO UNITÁRIO	TOTAL
00000993	CABO DE COBRE, FLEXIVEL, CLASSE 4 OU 5, ISOLACAO EM PVC/A, ANTICHAMA BWF-B, COBERTURA PVC-ST1, ANTICHAMA BWF-B, 1 CONDUTOR, 0,6/1 KV, SECAO NOMINAL 1,5 MM2	SINAPI	M	1,27318822	R\$ 2,27	R\$ 2,89
00021127	FITA ISOLANTE ADESIVA ANTICHAMA, USO ATE 750 V, EM ROLO DE 19 MM X 5 M	SINAPI	UN	0,00965850	R\$ 6,49	R\$ 0,06
TOTAL Material:						R\$ 2,95
Mão de Obra com Encargos Complementares	DESCRIÇÃO	FONTE	UNID	COEFICIENTE	PREÇO UNITÁRIO	TOTAL
88247	AUXILIAR DE ELETRICISTA COM ENCARGOS COMPLEMENTARES	SINAPI	H	0,02383250	R\$ 23,71	R\$ 0,56
88264	ELETRICISTA COM ENCARGOS COMPLEMENTARES	SINAPI	H	0,02363250	R\$ 28,51	R\$ 0,67
TOTAL Mão de Obra com Encargos Complementares:						R\$ 1,23
<b>VALOR:</b>						<b>4,18</b>

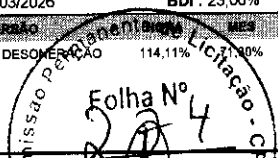
RELATÓRIO ANALÍTICO - COMPOSIÇÕES DE CUSTOS		DATA : 23/03/2026	BDI : 23,00%
OBRA:	REFORMA DA CONCHA ACÚSTICA DA PRAÇA DE EVENTOS DO MUNICÍPIO DE SENADOR LA ROCQUE -MA	FONTE:	VERBAÇÃO
DESCRIÇÃO:	REFORMA DA CONCHA ACÚSTICA DA PRAÇA DE EVENTOS DO MUNICÍPIO DE SENADOR LA ROCQUE -MA	SINAPI	2026/02 SEM DESONERACAO 114,11% 30%
LOCAL:	MUNICÍPIO DE SENADOR LA ROCQUE -MA		
CLIENTE:	PREFEITURA MUNICIPAL DE SENADOR LA ROCQUE		

**10.15. 91927 CABO DE COBRE FLEXÍVEL ISOLADO, 2,5 MM², ANTI-CHAMA 0,6/1,0 KV, PARA CIRCUITOS TERMINAIS - FORNECIMENTO E INSTALAÇÃO. AF\_03/2023 (M)**

Material	DESCRIÇÃO	FONTE	UNID	COEFICIENTE	PREÇO UNITÁRIO	TOTAL
00001022	CABO DE COBRE, FLEXIVEL, CLASSE 4 OU 5, ISOLACAO EM PVC/A, ANTICHAMA BWF-B, COBERTURA PVC-ST1, ANTICHAMA BWF-B, 1 CONDUTOR, 0,6/1 KV, SECAO NOMINAL 2,5 MM2	SINAPI	M	1,28024146	R\$ 3,16	R\$ 4,04
00021127	FITA ISOLANTE ADESIVA ANTICHAMA, USO ATE 750 V, EM ROLO DE 19 MM X 5 M	SINAPI	UN	0,00967851	R\$ 6,49	R\$ 0,06
TOTAL Material:						R\$ 4,10

Mão de Obra com Encargos Complementares	DESCRIÇÃO	FONTE	UNID	COEFICIENTE	PREÇO UNITÁRIO	TOTAL
88247	AUXILIAR DE ELETRICISTA COM ENCARGOS COMPLEMENTARES	SINAPI	H	0,02985925	R\$ 23,71	R\$ 0,70
88264	ELETRICISTA COM ENCARGOS COMPLEMENTARES	SINAPI	H	0,02985925	R\$ 28,51	R\$ 0,85
TOTAL Mão de Obra com Encargos Complementares:						R\$ 1,55
<b>VALOR:</b>						<b>5,65</b>

**10.16. 91931 CABO DE COBRE FLEXÍVEL ISOLADO, 6 MM², ANTI-CHAMA 0,6/1,0 KV, PARA CIRCUITOS TERMINAIS - FORNECIMENTO E INSTALAÇÃO. AF\_03/2023 (M)**

Material	DESCRIÇÃO	FONTE	UNID	COEFICIENTE	PREÇO UNITÁRIO	TOTAL
00000994	CABO DE COBRE, FLEXIVEL, CLASSE 4 OU 5, ISOLACAO EM PVC/A, ANTICHAMA BWF-B, COBERTURA PVC-ST1, ANTICHAMA BWF-B, 1 CONDUTOR, 0,6/1 KV, SECAO NOMINAL 6 MM2	SINAPI	M	1,28319296	R\$ 7,06	R\$ 9,05
00021127	FITA ISOLANTE ADESIVA ANTICHAMA, USO ATE 750 V, EM ROLO DE 19 MM X 5 M	SINAPI	UN	0,00969012	R\$ 6,49	R\$ 0,06
TOTAL Material:						R\$ 9,11

Mão de Obra com Encargos Complementares	DESCRIÇÃO	FONTE	UNID	COEFICIENTE	PREÇO UNITÁRIO	TOTAL
88247	AUXILIAR DE ELETRICISTA COM ENCARGOS COMPLEMENTARES	SINAPI	H	0,05257407	R\$ 23,71	R\$ 1,24
88264	ELETRICISTA COM ENCARGOS COMPLEMENTARES	SINAPI	H	0,05257407	R\$ 28,51	R\$ 1,49
TOTAL Mão de Obra com Encargos Complementares:						R\$ 2,73
<b>VALOR:</b>						<b>11,84</b>

**10.17. 93653 DISJUNTOR MONOPOLAR TIPO DIN, CORRENTE NOMINAL DE 10A - FORNECIMENTO E INSTALAÇÃO. AF\_07/2025 (UN)**

Material	DESCRIÇÃO	FONTE	UNID	COEFICIENTE	PREÇO UNITÁRIO	TOTAL
00034653	DISJUNTOR TERMOMAGNETICO PARA TRILHO DIN (IEC), MONOPOLAR, 6 - 32 A	SINAPI	UN	1,00000000	R\$ 7,70	R\$ 7,70
00001570	TERMINAL A COMPRESSAO EM COBRE ESTANHADO PARA CABO 2,5 MM2, 1 FURO E 1 COMPRESSAO, PARA PARAFUSO DE FIXACAO M5	SINAPI	UN	1,00000000	R\$ 1,15	R\$ 1,15
TOTAL Material:						R\$ 8,85

Mão de Obra com Encargos Complementares	DESCRIÇÃO	FONTE	UNID	COEFICIENTE	PREÇO UNITÁRIO	TOTAL
88247	AUXILIAR DE ELETRICISTA COM ENCARGOS COMPLEMENTARES	SINAPI	H	0,03794731	R\$ 23,71	R\$ 0,89
88264	ELETRICISTA COM ENCARGOS COMPLEMENTARES	SINAPI	H	0,03765207	R\$ 28,51	R\$ 1,07
TOTAL Mão de Obra com Encargos Complementares:						R\$ 1,96
<b>VALOR:</b>						<b>10,81</b>

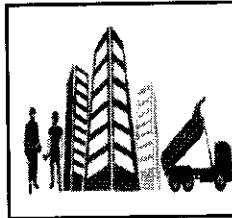

## RELATÓRIO ANALÍTICO - COMPOSIÇÕES DE CUSTOS

OBRA:	REFORMA DA CONCHA ACÚSTICA DA PRAÇA DE EVENTOS DO MUNICÍPIO DE SENADOR LA ROCQUE -MA
DESCRIÇÃO:	REFORMA DA CONCHA ACÚSTICA DA PRAÇA DE EVENTOS DO MUNICÍPIO DE SENADOR LA ROCQUE -MA
LOCAL:	MUNICÍPIO DE SENADOR LA ROCQUE -MA
CLIENTE:	PREFEITURA MUNICIPAL DE SENADOR LA ROCQUE

DATA:	23/03/2026	BDI: 25,00%
FONTE:	VERSÃO	Complementares de Licitação - Cpl
SINAPI:	2026/02 SEM DESONERAÇÃO	4,11% 71,30%

Comissão Permanente de Licitação - Cpl  
Folha Nº 275

### 10.18. 93655 DISJUNTOR MONOPOLAR TIPO DIN, CORRENTE NOMINAL DE 20A - FORNECIMENTO E INSTALAÇÃO. AF\_07/2025 (GR)

Material		FONTE	UNID	COEFICIENTE	PREÇO UNITÁRIO	TOTAL
00034653	DISJUNTOR TERMOMAGNETICO PARA TRILHO DIN (IEC), MONOPOLAR, 6 - 32 A	SINAPI	UN	1,00000000	R\$ 7,70	R\$ 7,70
00001571	TERMINAL A COMPRESSAO EM COBRE ESTANHADO PARA CABO 4 MM2, 1 FURO E 1 COMPRESSAO, PARA PARAFUSO DE FIXACAO M5	SINAPI	UN	1,00000000	R\$ 1,49	R\$ 1,49
TOTAL Material:						R\$ 9,19

Mão de Obra com Encargos Complementares		FONTE	UNID	COEFICIENTE	PREÇO UNITÁRIO	TOTAL
88247	AUXILIAR DE ELETRICISTA COM ENCARGOS COMPLEMENTARES	SINAPI	H	0,05009660	R\$ 23,71	R\$ 1,18
88264	ELETRICISTA COM ENCARGOS COMPLEMENTARES	SINAPI	H	0,04987517	R\$ 28,51	R\$ 1,42
TOTAL Mão de Obra com Encargos Complementares:						R\$ 2,60
VALOR:						11,79

### 10.19. 93672 DISJUNTOR TRIPOLAR TIPO DIN, CORRENTE NOMINAL DE 40A - FORNECIMENTO E INSTALAÇÃO. AF\_07/2025 (UN)

Material		FONTE	UNID	COEFICIENTE	PREÇO UNITÁRIO	TOTAL
00034709	DISJUNTOR TERMOMAGNETICO PARA TRILHO DIN (IEC), TRIPOLAR, 10 - 50 A	SINAPI	UN	1,00000000	R\$ 54,11	R\$ 54,11
00001574	TERMINAL A COMPRESSAO EM COBRE ESTANHADO PARA CABO 10 MM2, 1 FURO E 1 COMPRESSAO, PARA PARAFUSO DE FIXACAO M6	SINAPI	UN	3,00000000	R\$ 1,92	R\$ 5,76
TOTAL Material:						R\$ 59,87

Mão de Obra com Encargos Complementares		FONTE	UNID	COEFICIENTE	PREÇO UNITÁRIO	TOTAL
88247	AUXILIAR DE ELETRICISTA COM ENCARGOS COMPLEMENTARES	SINAPI	H	0,38614083	R\$ 23,71	R\$ 9,15
88264	ELETRICISTA COM ENCARGOS COMPLEMENTARES	SINAPI	H	0,38562119	R\$ 28,51	R\$ 10,99
TOTAL Mão de Obra com Encargos Complementares:						R\$ 20,14
VALOR:						80,01

### 10.20. 106027 DISPOSITIVO DPS 20KA-175V OU 275V - FORNECIMENTO E INSTALAÇÃO. AF\_07/2025 (UN)

Material		FONTE	UNID	COEFICIENTE	PREÇO UNITÁRIO	TOTAL
00039465	DISPOSITIVO DPS CLASSE II, 1 POLO, TENSAO MAXIMA DE 175 V, CORRENTE MAXIMA DE *20* KA (TIPO AC)	SINAPI	UN	1,00000000	R\$ 57,66	R\$ 57,66
00001573	TERMINAL A COMPRESSAO EM COBRE ESTANHADO PARA CABO 6 MM2, 1 FURO E 1 COMPRESSAO, PARA PARAFUSO DE FIXACAO M6	SINAPI	UN	1,00000000	R\$ 1,78	R\$ 1,78
TOTAL Material:						R\$ 59,44

Mão de Obra com Encargos Complementares		FONTE	UNID	COEFICIENTE	PREÇO UNITÁRIO	TOTAL
88247	AUXILIAR DE ELETRICISTA COM ENCARGOS COMPLEMENTARES	SINAPI	H	0,14288969	R\$ 23,71	R\$ 3,38
88264	ELETRICISTA COM ENCARGOS COMPLEMENTARES	SINAPI	H	0,14214862	R\$ 28,51	R\$ 4,05
TOTAL Mão de Obra com Encargos Complementares:						R\$ 7,43
VALOR:						66,87

### 10.21. 91854 ELETRODUTO FLEXÍVEL CORRUGADO, PVC, DN 25 MM (3/4"), PARA CIRCUITOS TERMINAIS, INSTALADO EM PAREDE - FORNECIMENTO E INSTALAÇÃO. AF\_03/2023 (M)

Material		FONTE	UNID	COEFICIENTE	PREÇO UNITÁRIO	TOTAL
----------	--	-------	------	-------------	----------------	-------

## RELATÓRIO ANALÍTICO - COMPOSIÇÕES DE CUSTOS

	OBRA:	REFORMA DA CONCHA ACÚSTICA DA PRAÇA DE EVENTOS DO MUNICÍPIO DE SENADOR LA ROCQUE -MA	DATA: 23/03/2026
	DESCRIÇÃO:	REFORMA DA CONCHA ACÚSTICA DA PRAÇA DE EVENTOS DO MUNICÍPIO DE SENADOR LA ROCQUE -MA	VERBAÇÃO: 2026/02 SEM DESONERADO
	LOCAL:	MUNICÍPIO DE SENADOR LA ROCQUE -MA	HORA: 30%
	CLIENTE:	PREFEITURA MUNICIPAL DE SENADOR LA ROCQUE	MES: 30%

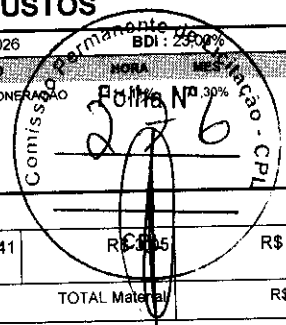

00002688	ELETRODUTO PVC FLEXIVEL CORRUGADO, COR AMARELA, DE 25 MM	SINAPI	M	1,05264741	R\$ 3,05	R\$ 3,21
TOTAL Material:						R\$ 3,21

Mão de Obra com Encargos Complementares	FONTE	UNID	COEFICIENTE	PREÇO UNITÁRIO	TOTAL	
88247	AUXILIAR DE ELETRICISTA COM ENCARGOS COMPLEMENTARES	SINAPI	H	0,13869690	R\$ 23,71	R\$ 3,28
88264	ELETRICISTA COM ENCARGOS COMPLEMENTARES	SINAPI	H	0,13869690	R\$ 28,51	R\$ 3,95
TOTAL Mão de Obra com Encargos Complementares:					R\$ 7,23	

<b>VALOR:</b>	<b>10,44</b>
---------------	--------------

### 10.22. 91845 ELETRODUTO FLEXIVEL CORRUGADO REFORÇADO, PVC, DN 25 MM (3/4"), PARA CIRCUITOS TERMINAIS, INSTALADO EM LAJE - FORNECIMENTO E INSTALAÇÃO. AF\_03/2023 (M)

Material	FONTE	UNID	COEFICIENTE	PREÇO UNITÁRIO	TOTAL	
00043132	ARAME RECOZIDO 16 BWG, D = 1,65 MM (0,016 KG/M) OU 18 BWG, D = 1,25 MM (0,01 KG/M)	SINAPI	KG	0,00182502	R\$ 19,14	R\$ 0,03
00039244	ELETRODUTO PVC FLEXIVEL CORRUGADO, REFORÇADO, COR LARANJA, DE 25 MM, PARA LAJES E PISOS	SINAPI	M	1,11529547	R\$ 4,65	R\$ 5,18
TOTAL Material:					R\$ 5,21	

Mão de Obra com Encargos Complementares	FONTE	UNID	COEFICIENTE	PREÇO UNITÁRIO	TOTAL	
88247	AUXILIAR DE ELETRICISTA COM ENCARGOS COMPLEMENTARES	SINAPI	H	0,07198725	R\$ 23,71	R\$ 1,70
88264	ELETRICISTA COM ENCARGOS COMPLEMENTARES	SINAPI	H	0,07198725	R\$ 28,51	R\$ 2,05
TOTAL Mão de Obra com Encargos Complementares:					R\$ 3,75	

<b>VALOR:</b>	<b>8,96</b>
---------------	-------------

### 10.23. 91856 ELETRODUTO FLEXIVEL CORRUGADO, PVC, DN 32 MM (1"), PARA CIRCUITOS TERMINAIS, INSTALADO EM PAREDE - FORNECIMENTO E INSTALAÇÃO. AF\_03/2023 (M)

Material	FONTE	UNID	COEFICIENTE	PREÇO UNITÁRIO	TOTAL	
00002690	ELETRODUTO PVC FLEXIVEL CORRUGADO, COR AMARELA, DE 32 MM	SINAPI	M	1,04244030	R\$ 5,22	R\$ 5,44
TOTAL Material:					R\$ 5,44	



Mão de Obra com Encargos Complementares	FONTE	UNID	COEFICIENTE	PREÇO UNITÁRIO	TOTAL	
88247	AUXILIAR DE ELETRICISTA COM ENCARGOS COMPLEMENTARES	SINAPI	H	0,15300791	R\$ 23,71	R\$ 3,62
88264	ELETRICISTA COM ENCARGOS COMPLEMENTARES	SINAPI	H	0,15300791	R\$ 28,51	R\$ 4,36
TOTAL Mão de Obra com Encargos Complementares:					R\$ 7,98	

<b>VALOR:</b>	<b>13,42</b>
---------------	--------------

### 10.24. 104780 RASGO LINEAR MECANIZADO EM ALVENARIA, PARA ELETRODUTOS, DIÂMETROS MENORES OU IGUAIS A 40 MM. AF\_09/2023 (M)

Equipamento Custo Horário	FONTE	UNID	COEFICIENTE	PREÇO UNITÁRIO	TOTAL	
91693	SERRA CIRCULAR DE BANCADA COM MOTOR ELÉTRICO POTÊNCIA DE 5HP, COM COIFA PARA DISCO 10" - CHI DIURNO. AF_08/2015	SINAPI	CHI	0,12734060	R\$ 28,48	R\$ 3,62
91692	SERRA CIRCULAR DE BANCADA COM MOTOR ELÉTRICO POTÊNCIA DE 5HP, COM COIFA PARA DISCO 10" - CHP DIURNO. AF_08/2015	SINAPI	CHP	0,05214698	R\$ 29,87	R\$ 1,55
TOTAL Equipamento Custo Horário:					R\$ 5,17	

Mão de Obra com Encargos Complementares	FONTE	UNID	COEFICIENTE	PREÇO UNITÁRIO	TOTAL
---	-------	------	-------------	----------------	-------

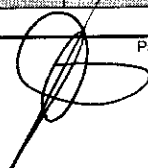
RELATÓRIO ANALÍTICO - COMPOSIÇÕES DE CUSTOS					
	OBRA:	REFORMA DA CONCHA ACÚSTICA DA PRAÇA DE EVENTOS DO MUNICÍPIO DE SENADOR LA ROCQUE -MA	DATA : 23/03/2026	BDI : 23,00%	
	DESCRIÇÃO:	REFORMA DA CONCHA ACUSTICA DA PRAÇA DE EVENTOS DO MUNICÍPIO DE SENADOR LA ROCQUE -MA	FONTE	VERSÃO	
	LOCAL:	MUNICÍPIO DE SENADOR LA ROCQUE -MA	SINAPI	2026/02 SEM DESONERAÇÃO	
	CLIENTE:	PREFEITURA MUNICIPAL DE SENADOR LA ROCQUE			

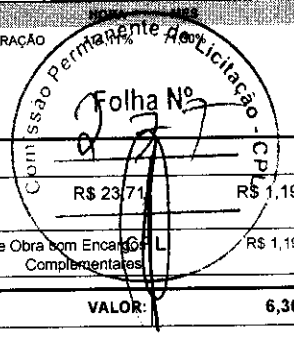

88247	AUXILIAR DE ELETRICISTA COM ENCARGOS COMPLEMENTARES	SINAPI	H	0,05044769	R\$ 23,71	R\$ 1,19
					TOTAL Mão de Obra com Encargos Complementares	R\$ 1,19
					<b>VALOR:</b>	<b>6,36</b>

**10.25. 96985 HASTE DE ATERRAMENTO, DIÂMETRO 5/8", COM 3 METROS - FORNECIMENTO E INSTALAÇÃO. AF\_08/2023 (UN)**

Material	DESCRIÇÃO	FONTE	UND	COEFICIENTE	PREÇO UNITÁRIO	TOTAL
00003379	HASTE DE ATERRAMENTO EM AÇO COM 3,00 M DE COMPRIMENTO E DN = 5/8", REVESTIDA COM BAIXA CAMADA DE COBRE, SEM CONECTOR	SINAPI	UN	1,00000000	R\$ 66,09	R\$ 66,09
					TOTAL Material:	R\$ 66,09

Mão de Obra com Encargos Complementares	DESCRIÇÃO	FONTE	UND	COEFICIENTE	PREÇO UNITÁRIO	TOTAL
88247	AUXILIAR DE ELETRICISTA COM ENCARGOS COMPLEMENTARES	SINAPI	H	0,19987694	R\$ 23,71	R\$ 4,73
88264	ELETRICISTA COM ENCARGOS COMPLEMENTARES	SINAPI	H	0,20002456	R\$ 28,51	R\$ 5,70
					TOTAL Mão de Obra com Encargos Complementares:	R\$ 10,43
					<b>VALOR:</b>	<b>76,52</b>

**11.1. 88495 EMASSAMENTO COM MASSA LÁTEX, APLICAÇÃO EM PAREDE, UMA DEMÃO, LIXAMENTO MANUAL. AF\_04/2023 (M2)**

Material	DESCRIÇÃO	FONTE	UND	COEFICIENTE	PREÇO UNITÁRIO	TOTAL
00003767	LIXA EM FOLHA PARA PAREDE OU MADEIRA, NUMERO 120, COR VERMELHA	SINAPI	UN	0,04198705	R\$ 0,98	R\$ 0,04
00043626	MASSA CORRIDA PARA SUPERFÍCIES DE AMBIENTES INTERNOS	SINAPI	KG	0,76309647	R\$ 2,90	R\$ 2,21
					TOTAL Material:	R\$ 2,25

Mão de Obra com Encargos Complementares	DESCRIÇÃO	FONTE	UND	COEFICIENTE	PREÇO UNITÁRIO	TOTAL
88310	PINTOR COM ENCARGOS COMPLEMENTARES	SINAPI	H	0,25747176	R\$ 30,96	R\$ 7,97
88316	SERVEnte COM ENCARGOS COMPLEMENTARES	SINAPI	H	0,08565882	R\$ 22,24	R\$ 1,90
					TOTAL Mão de Obra com Encargos Complementares:	R\$ 9,87
					<b>VALOR:</b>	<b>12,12</b>

**11.2. 88489 PINTURA LÁTEX ACRÍLICA PREMIUM, APLICAÇÃO MANUAL EM PAREDES, DUAS DEMÃOS. AF\_04/2023 (M2)**

Material	DESCRIÇÃO	FONTE	UND	COEFICIENTE	PREÇO UNITÁRIO	TOTAL
00007356	TINTA LATEX ACRÍLICA PREMIUM, COR BRANCO FOSCO	SINAPI	L	0,23758330	R\$ 41,99	R\$ 9,97
					TOTAL Material:	R\$ 9,97

Mão de Obra com Encargos Complementares	DESCRIÇÃO	FONTE	UND	COEFICIENTE	PREÇO UNITÁRIO	TOTAL
88310	PINTOR COM ENCARGOS COMPLEMENTARES	SINAPI	H	0,16941354	R\$ 30,96	R\$ 5,24
88316	SERVEnte COM ENCARGOS COMPLEMENTARES	SINAPI	H	0,05650580	R\$ 22,24	R\$ 1,25
					TOTAL Mão de Obra com Encargos Complementares:	R\$ 6,49
					<b>VALOR:</b>	<b>16,46</b>

**11.3. 102513 PINTURA DE SÍMBOLOS E TEXTOS COM TINTA ACRÍLICA, DEMARCAÇÃO COM FITA ADESIVA E APLICAÇÃO COM ROLO. AF\_05/2021 (M2)**

Material	DESCRIÇÃO	FONTE	UND	COEFICIENTE	PREÇO UNITÁRIO	TOTAL
----------	-----------	-------	-----	-------------	----------------	-------

# RELATÓRIO ANALÍTICO - COMPOSIÇÕES DE CUSTOS

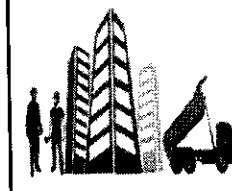

OBRA:	REFORMA DA CONCHA ACÚSTICA DA PRAÇA DE EVENTOS DO MUNICÍPIO DE SENADOR LA ROCQUE -MA
DESCRIÇÃO:	REFORMA DA CONCHA ACÚSTICA DA PRAÇA DE EVENTOS DO MUNICÍPIO DE SENADOR LA ROCQUE -MA
LOCAL:	MUNICÍPIO DE SENADOR LA ROCQUE -MA
CLIENTE:	PREFEITURA MUNICIPAL DE SENADOR LA ROCQUE

DATA:	23/03/2026	BDI:	23,00%
FONTE:	VERBA		
SINAPI:	2026/02 SEM DESONERAÇÃO		

Material	Descrição	Fonte	Unid	Coefficiente	Preço Unitário	Total
00012815	FITA CREPE ROLO DE *25* MM X 50 M	SINAPI	UN	0,24085532	R\$ 14,70	R\$ 3,54
00007348	TINTA ACRILICA PREMIUM PARA PISO	SINAPI	L	0,44715314	R\$ 28,16	R\$ 12,59
TOTAL Material:						R\$ 16,13

Mão de Obra com Encargos Complementares	Fonte	Unid	Coefficiente	Preço Unitário	Total
88310	SINAPI	H	1,00530918	R\$ 30,96	R\$ 31,12
88316	SINAPI	H	0,41887882	R\$ 22,24	R\$ 9,31
TOTAL Mão de Obra com Encargos Complementares:					R\$ 40,43
VALOR:					56,56

## 11.4. 100745 PINTURA COM TINTA ALQUÍDICA DE ACABAMENTO (ESMALTE SINTÉTICO BRILHANTE) PULVERIZADA SOBRE SUPERFÍCIES METÁLICAS (EXCETO PERFIL) EXECUTADO EM OBRA (POR DEMÃO). AF\_01/2020\_PE (M2)

Material	Fonte	Unid	Coefficiente	Preço Unitário	Total
00005318	SINAPI	L	0,06410430	R\$ 24,69	R\$ 1,58
00007292	SINAPI	L	0,21371547	R\$ 34,95	R\$ 7,46
TOTAL Material:					R\$ 9,04

Mão de Obra com Encargos Complementares	Fonte	Unid	Coefficiente	Preço Unitário	Total
88310	SINAPI	H	0,54481464	R\$ 30,96	R\$ 16,86
TOTAL Mão de Obra com Encargos Complementares:					R\$ 16,86
VALOR:					25,90

## 11.5. 102230 PINTURA TINTA DE ACABAMENTO (PIGMENTADA) ESMALTE SINTÉTICO BRILHANTE EM MADEIRA, 3 DEMÃOS. AF\_01/2021 (M2)

Material	Fonte	Unid	Coefficiente	Preço Unitário	Total
00005318	SINAPI	L	0,01955295	R\$ 24,69	R\$ 0,48
00007292	SINAPI	L	0,19542550	R\$ 34,95	R\$ 6,83
TOTAL Material:					R\$ 7,31

Mão de Obra com Encargos Complementares	Fonte	Unid	Coefficiente	Preço Unitário	Total
88310	SINAPI	H	0,59331923	R\$ 30,96	R\$ 18,36
TOTAL Mão de Obra com Encargos Complementares:					R\$ 18,36
VALOR:					25,67

## 12.1. 106211 CORRIMÃO DUPLO FIXADO NO PISO EM AÇO GALVANIZADO DE 1.1/2", MONTANTES TUBULARES 1.1/2" ESPAÇADOS DE 1,00M, FIXADO COM CHUMBADOR MECÂNICO. AF\_10/2025 (M)

Material	Fonte	Unid	Coefficiente	Preço Unitário	Total
00044186	SINAPI	M	0,23860000	R\$ 0,00	R\$ 0,00
TOTAL Geral:					R\$ 0,00

Material	Fonte	Unid	Coefficiente	Preço Unitário	Total
00001332	SINAPI	KG	1,07550000	R\$ 8,06	R\$ 8,66
00011002	SINAPI	KG	0,03140000	R\$ 20,38	R\$ 0,63
00011964	SINAPI	UN	4,00000000	R\$ 2,09	R\$ 8,36
00021012	SINAPI	M	3,23100000	R\$ 49,91	R\$ 161,26

# RELATÓRIO ANALÍTICO - COMPOSIÇÕES DE CUSTOS

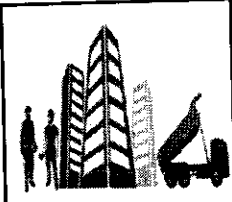

OBRA:	REFORMA DA CONCHA ACÚSTICA DA PRAÇA DE EVENTOS DO MUNICÍPIO DE SENADOR LA ROCQUE -MA
DESCRIÇÃO:	REFORMA DA CONCHA ACÚSTICA DA PRAÇA DE EVENTOS DO MUNICÍPIO DE SENADOR LA ROCQUE -MA
LOCAL:	MUNICÍPIO DE SENADOR LA ROCQUE -MA
CLIENTE:	PREFEITURA MUNICIPAL DE SENADOR LA ROCQUE

DATA : 23/03/2026		BDI : 23.00%	
FONTE	VERSÃO	HORA	MES
SINAPI	2026/02 SEM DESONERAÇÃO	171%	10%

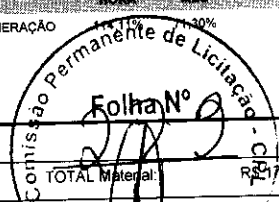

TOTAL Material:	R\$ 178,91
-----------------	------------

Mão de Obra com Encargos Complementares		FONTE	UNID	COEFICIENTE	PREÇO UNITÁRIO	TOTAL
88251	AUXILIAR DE SERRALHEIRO COM ENCARGOS COMPLEMENTARES	SINAPI	H	1,67380000	R\$ 23,07	R\$ 38,61
88315	SERRALHEIRO COM ENCARGOS COMPLEMENTARES	SINAPI	H	2,35570000	R\$ 27,75	R\$ 65,37
TOTAL Mão de Obra com Encargos Complementares:						R\$ 103,98
<b>VALOR:</b>						<b>287,31</b>

## 12.2. 99802 LIMPEZA DE PISO CERÂMICO OU PORCELANATO COM VASSOURA A SECO. AF\_10/2025 (M2)

Mão de Obra com Encargos Complementares		FONTE	UNID	COEFICIENTE	PREÇO UNITÁRIO	TOTAL
88316	SERVENTE COM ENCARGOS COMPLEMENTARES	SINAPI	H	0,02470307	R\$ 22,24	R\$ 0,54
TOTAL Mão de Obra com Encargos Complementares:						R\$ 0,54
<b>VALOR:</b>						<b>0,54</b>

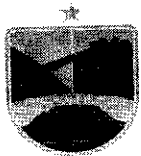

PREFEITURA DE  
**SENADOR  
LA ROCQUE**  
FAZENDO UMA CIDADE MELHOR

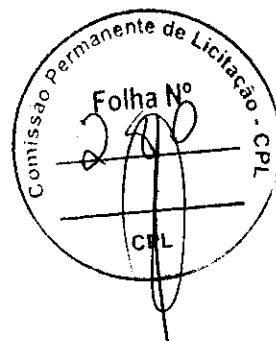

# JUNTADA DE PROPOSTA DE PREÇO

ESTADO DO TOCANTINS  
PREFEITURA MUNICIPAL DE SENADOR LA ROCQUE  
DISPENSA DE LICITAÇÃO Nº 004/2026  
PROCESSO ADMINISTRATIVO Nº 020/2026

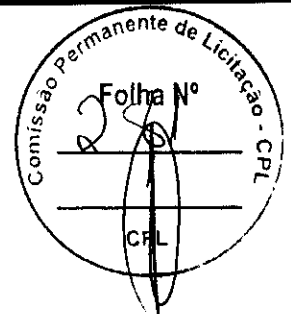

ANEXO  
PROPOSTA DE PREÇOS

Prezados Senhores,

Pelo presente, submetemos à apreciação de V. Sra. a nossa proposta relativa à licitação em epígrafe, assumindo inteira responsabilidade por quaisquer erros ou omissões que venham a ser verificados na preparação.

1. PROPOSTA DE PREÇOS:

ITEM	DESCRIÇÃO	QUANT.	APRES.	P. UNIT R\$	P.TOTAL
01	REFORMA DA CONCHA ACÚSTICA DA PRAÇA DE EVENTOS DO MUNICÍPIO DE SENADOR LA ROCQUE - MA.	01	OBRA	129.906,69	129.906,69

Valor Total R\$ 129.906,69 (CENTO E VINTE E NOVE MIL NOVECENTOS E SEIS REAIS E SESENTA E NOVE CENTAVOS).

2. PROPONENTE:

RAZÃO SOCIAL: B. A. CONSTRUCOES EMPREENDIMENTOS E SERVIÇOS LTDA

CNPJ: 09.534.152/0001-49

ENDEREÇO: Rua Duque de Caxias, n.º 651, Cidade Nova, João Lisboa/MA, CEP: 65.922-000

TELEFONE: (99) 3535-2315

E-MAIL: [b.a.construcoes651@gmail.com](mailto:b.a.construcoes651@gmail.com)

3. REPRESENTANTE LEGAL QUE ASSINARÁ O CONTRATO

NOME: BENEDITO ALVES DOS SANTOS

CPF: 600.925.793-02

RG: 1439809 SSP PI

NACIONALIDADE: BRASILEIRO

ESTADO CIVIL: CASADO

PROFISSÃO: EMPRESÁRIO

4. CONDIÇÕES DE PAGAMENTO: em até 90 (Noventa) dias úteis

5. DADOS BANCÁRIOS DA EMPRESA: Banco do Brasil Agência: . 0554-1 Conta: 90.423-6

Declaramos que estamos ciente e concordamos com as condições contidas no edital e seus anexos, bem como de que a proposta apresentada compreende a integralidade dos custos para atendimento dos direitos trabalhistas assegurados na Constituição Federal, nas leis trabalhistas, nas normas infralegais, nas convenções coletivas de trabalho e nos termos de ajustamento de conduta vigentes na data de sua entrega em definitivo e que cumpre plenamente os requisitos de habilitação definidos no instrumento convocatório.

JOÃO LISBOA-MA, 25 DE MARÇO DE 2026.

ANTONIO FRANCISCO  
BARROS DO  
NASCIMENTO:88354385353

Assinado de forma digital por  
ANTONIO FRANCISCO BARROS DO  
NASCIMENTO:88354385353  
Dados: 2026.03.25 21:05:08 -03'00'

B. A. CONSTRUCOES EMPREENDIMENTOS E SERVICOS LTDA  
CNPJ: 09.534.152/0001-49  
Benedito Alves dos santos  
CPF: 600.925.793-02  
RG Nº. 1439809 SSP PI

ABIGAIL LOBAO  
FERREIRA:3325203337  
2

Assinado de forma digital por  
ABIGAIL LOBAO  
FERREIRA:33252033372  
Dados: 2026.03.25 21:09:22 -03'00'

ABIGAIL LOBÃO FERREIRA  
Registro: 1103495461  
CPF: 332.520.333-72  
ENGENHEIRA CIVIL

**RESUMO DO ORÇAMENTO**

<b>OBRA:</b>	REFORMA DA CONCHA ACÚSTICA DA PRAÇA DE EVENTOS DO MUNICÍPIO DE SENADOR LA ROCQUE - MA	<b>DATA:</b>	L.S. Hora: 114,11%
<b>LOCAL:</b>	MUNICÍPIO DE SENADOR LA ROCQUE - MA	<b>BDI:</b> 23,00%	L.S. Mês: 71,30%
		<b>FONTE</b>	<b>VERSÃO</b>
		SINAPI	2026/01 SEM DESONERAÇÃO
		PRÓPRIA	PRÓPRIA

1	SERVIÇOS PRELIMINARES		R\$ 3.437,70	2,65
2	MOVIMENTAÇÃO DE TERRA		R\$ 1.796,70	1,38
3	IMPERMEABILIZAÇÃO		R\$ 6.508,34	5,01
4	ESTRUTURA		R\$ 3.541,18	2,73
5	COBERTURA		R\$ 59.926,26	46,13
6	ESQUADRIAS		R\$ 188,01	0,14
7	PISO		R\$ 21.763,63	16,75
8	REVESTIMENTOS		R\$ 4.650,07	3,58
9	LOUÇAS, METAIS E BANCADAS		R\$ 4.231,37	3,26
10	INSTALAÇÃO ELÉTRICA		R\$ 15.057,98	11,59
11	PINTURA		R\$ 8.118,11	6,25
12	SERVIÇOS FINAIS		R\$ 687,34	0,53
		<b>VALOR BDI TOTAL:</b>	<b>R\$ 24.293,57</b>	<b>100,00</b>
		<b>VALOR ORÇAMENTO:</b>	<b>R\$ 105.613,12</b>	
		<b>VALOR TOTAL:</b>	<b>R\$ 129.906,69</b>	

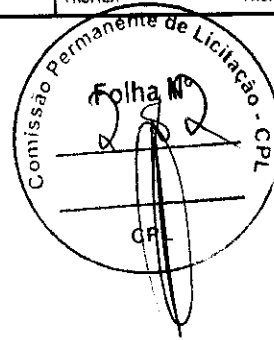

ANTONIO FRANCISCO  
 BARROS DO  
 NASCIMENTO:8835438535

Assinado de forma digital por  
 ANTONIO FRANCISCO BARROS DO  
 NASCIMENTO:88354385353  
 Dados: 2026.03.25 21:05:37 -03'00'

3  
 B. A. CONSTRUCOES EMPREENDIMENTOS E SERVICOS LTDA  
 CNPJ: 09.534.152/0001-49  
 Benedito Alves dos santos  
 CPF: 600.925.793-02  
 RG Nº. 1439809 SSP PI

ABIGAIL LOBAO  
 FERREIRA:3325203337

Assinado de forma digital por  
 ABIGAIL LOBAO  
 FERREIRA:33252033372  
 Dados: 2026.03.25 21:09:55 -03'00'

2  
 ABIGAIL LOBÃO FERREIRA  
 Registro: 1103495461  
 CPF: 332.520.333-72  
 ENGENHEIRA CIVIL

**NORTE SUL CONSTRUCOES**  
 CNPJ: 09.534.152/0001-49

**PLANILHA ORÇAMENTÁRIA**

OBRA: REFORMA DA CONCHA ACUSTICA DA PRAÇA DE EVENTOS DO MUNICIPIO DE SENADOR LA ROCQUE - MA

DATA: BDI : 23,00%  
 L.S. Hora: 114,11%  
 L.S. Mês: 71,30%

LOCAL: MUNICIPIO DE SENADOR LA ROCQUE - MA

FONTE: SINAPI  
 2026/01 SEM DESONERACAO  
 PROPRIA PROPRIA

ITEM	CODIGO	DESCRIÇÃO	FONTE	UNID	QUANTIDADE	PREÇO UNITÁRIO (R\$)		PREÇO TOTAL (R\$)	PESOS (%)
						SEM BDI	COM BDI		
<b>SERVIÇOS PRELIMINARES</b>									
1.1	109689	FORNECIMENTO E INSTALAÇÃO DE PLACA DE OBRA COM CHAPA GALVANIZADA E ESTRUTURA DE MADEIRA. AF_03/2022_PS	SINAPI	M2	6,00	R\$ 465,61	R\$ 572,95	R\$ 3.437,70	2,65
<b>MOVIMENTAÇÃO DE TERRA</b>									
2.1	94319	ATERRO MANUAL DE VALAS COM SOLO ARGILLO-ARENOSO. AF_08/2023	SINAPI	M3	18,20	R\$ 98,26	R\$ 1.796,70	R\$ 1.796,70	1,38
<b>IMPERMEABILIZAÇÃO</b>									
3.1	98547	IMPERMEABILIZAÇÃO DE SUPERFÍCIE COM MANTA ASFÁLTICA, DUAS CAMADAS, INCLUSIVE APLICAÇÃO DE PRIMER ASFÁLTICO. E=3MM E E=4MM.	SINAPI	M2	25,96	R\$ 207,02	R\$ 254,63	R\$ 6.508,34	5,01
<b>ESTRUTURA</b>									
4.2	102073	ESCALADA EM CONCRETO ARMADO MOLDADO IN LOCO. FCK 25 MPA, COM 1 LANCE E LAJE PLANA. FÓRMA EM CHAPA DE MADEIRA COMPENSADA RESINADA. AF_11/2020	SINAPI	M3	0,43	R\$ 3.895,68	R\$ 4.791,69	R\$ 2.060,43	1,59
4.2	89480	ALVENARIA DE BLOCOS DE CONCRETO ESTRUTURAL 14X19X28 CM (ESPESURA 14 CM). FBK = 14 MPA. UTILIZANDO COLHER DE PEDREIRO AF_10/2022	SINAPI	M2	4,28	R\$ 188,52	R\$ 207,28	R\$ 887,16	0,68
4.3	89898	ARMAÇÃO DE CINTA DE ALVENARIA ESTRUTURAL; DIÂMETRO DE 10,0 MM. AF_09/2021	SINAPI	KG	17,62	R\$ 9,41	R\$ 11,57	R\$ 203,96	0,16
4.4	89904	GRAUTEAMENTO DE CINTA INTERMEDIÁRIA OU DE CONTRAVERGA EM ALVENARIA ESTRUTURAL. AF_09/2021	SINAPI	M3	0,30	R\$ 1.056,19	R\$ 1.298,11	R\$ 369,73	0,30
<b>COBERTURA</b>									
5.1	100060	ESTRUTURA TRELICA EM AÇO PREPINTADO PARA COBERTURA(10,kg/m2)	SBC	m²	128,82	R\$ 284,65	R\$ 325,52	R\$ 41.282,45	31,78
5.2	92580	TRAMA DE AÇO COMPOSTA POR TERÇAS PARA TELHADOS DE ATÉ 2 ÁGUAS PARA TELHA ONDULADA DE FIBROCIMENTO, METÁLICA, PLÁSTICA OU TERMOACÚSTICA, INCLUSIVE TRANSPORTE VERTICAL. AF_07/2019	SINAPI	M2	128,82	R\$ 5,75	R\$ 741,92	R\$ 741,92	0,57



RUA DUQUE DE CAIXIAS, 551,  
 CIDADE NOVA, JOÃO LISBOA-MA

b.a.construcoes@gmail.com

(99) 99186-0471

# NORTE SUL CONSTRUÇÕES

CNPJ: 09.534.152/0001-49

5.3	942	REVESTIMENTO COM TELHA	SINAPI	M2	126,82	R\$ 71,60	R\$ 89,07	R\$ 11.169,04	8,60
6	102179	INSTALAÇÃO DE VIDRO TEMPERADO, E = 6 MM, ENCAIXADO EM PERFIL U. AF_11/2025	SINAPI	M2	0,48	R\$ 318,45	R\$ 391,69	R\$ 189,01	0,14
7	87767	CONTRAPISO EM ARGAMASSA TRACO 1:4 (CIMENTO E AREIA), PREPARO MANUAL, APLICADO EM ÁREAS MOLHADAS SOBRE IMPERMEABILIZAÇÃO, ACABAMENTO NÃO REFORÇADO, ESPESURA 4CM. AF_07/2021	SINAPI	M2	15,17	R\$ 72,83	R\$ 89,58	R\$ 1.359,93	1,05
7.1	104162	PISO EM GRANILITE, MARMORITE OU GRANITINA EM AMBIENTES INTERNOS, COM ESPESURA DE 8 MM INCLUSIVE MISTURA EM BETONEIRA, COLOCAÇÃO DAS JUNTAS, APLICAÇÃO DO PISO, 4 POLIMENTOS COM POLITRIZ, ESTUCAMENTO, SELADOR E CERA. AF_06/2022	SINAPI	M2	128,82	R\$ 116,60	R\$ 143,42	R\$ 18.189,52	14,00
7.2	99689	SOLEIRA EM GRANITO LARGURA 15 CM, ESPESURA 2,0 CM. AF_09/2020	SINAPI	M	2,70	R\$ 119,10	R\$ 146,49	R\$ 395,52	0,30
7.3	104607	REVESTIMENTO CERÂMICO PARA PISO COM PLACAS TIPO ESMALTADA DE DIMENSÕES 45X45 CM APLICADA EM DIAGONAL EM AMBIENTES DE ÁREA MAIOR QUE 10 M². AF_02/2023_PE	SINAPI	M2	21,92	R\$ 67,94	R\$ 83,44	R\$ 1.820,66	1,40
8	87878	REVESTIMENTOS	SINAPI	M2	4,28	R\$ 5,47	R\$ 6,73	R\$ 28,80	0,02
8.1	87548	CHAPISCO APLICADO EM ALVENARIAS E ESTRUTURAS DE CONCRETO INTERNAS, COM COLHER DE PEDREIRO. ARGAMASSA TRACO 1:3 COM PREPARO MANUAL. AF_06/2014	SINAPI	M2	30,09	R\$ 31,07	R\$ 38,22	R\$ 1.150,04	0,89
8.2	87273	REVESTIMENTO CERÂMICO PARA PAREDES INTERNAS COM PLACAS TIPO ESMALTADA EXTRA DE DIMENSÕES 33X45 CM APLICADAS EM AMBIENTES DE ÁREA MAIOR QUE 5 M² NA ALTURA INTEIRA DAS PAREDES. AF_06/2014	SINAPI	M2	37,07	R\$ 76,13	R\$ 93,64	R\$ 3.471,23	2,67
9	95471	LOUÇAS, METAIS E BANCADAS	SINAPI	UN	1,00	R\$ 843,79	R\$ 1.037,86	R\$ 1.037,86	0,80
9.1	86631	VASO SANITÁRIO SIFONADO CONVENCIONAL PARA POD SEM FURO FRONTAL COM LOUCA BRANCA SEM ASSENTO - FORNECIMENTO E INSTALAÇÃO. AF_01/2020	SINAPI	UN	1,00	R\$ 546,30	R\$ 671,95	R\$ 671,95	0,52
9.2	1100688	BARRA DE APOIO RETA, EM AÇO INOX POLIDO, COMPRIMENTO 80CM, FIXADA NA PAREDE - FORNECIMENTO E INSTALAÇÃO. AF_01/2020	SINAPI	UN	2,00	R\$ 351,74	R\$ 432,64	R\$ 865,28	0,67
9.3	86942	LAVATÓRIO LOUCA BRANCA SUSPENSO, 29,5 X 39CM OU EQUIVALENTE, PADRÃO POPULAR, INCLUSIVE SIFÃO TIPO GARRAFA EM PVC, VÁLVULA E ENGATE FLEXÍVEL 30CM EM PLÁSTICO E TORNEIRA CROMADA DE MESA, PADRÃO POPULAR - FORNECIMENTO E INSTALAÇÃO. AF_01/2020	SINAPI	UN	1,00	R\$ 312,25	R\$ 384,07	R\$ 384,07	0,30
9.4	86941	LAVATÓRIO LOUCA BRANCA COM COLUNA, 45 X 55CM OU EQUIVALENTE, PADRÃO MÉDIO, INCLUSIVE SIFÃO TIPO GARRAFA, VÁLVULA E ENGATE FLEXÍVEL DE 40CM EM METAL CROMADO, COM TORNEIRA CROMADA DE MESA, PADRÃO MÉDIO - FORNECIMENTO E INSTALAÇÃO. AF_01/2020	SINAPI	UN	1,00	R\$ 1.034,32	R\$ 1.272,21	R\$ 1.272,21	0,98
10		INSTALAÇÃO ELÉTRICA	SINAPI	UN	1,00			R\$ 11,59	0,14

Comissão Permanente de Licitação  
Folha Nº  
11,59

RUA DUQUE DE CAIXIAS, 651,  
CIDADE NOVA, JOÃO LISBOA-MA

b.a.construcoes@gmail.com

(99) 99186-0471

# NORTE SUL CONSTRUCOES

CNPJ: 09.534.152/0001-49

10.1	103788	100012001	SINAPI	UN	1,00	R\$ 387,79	R\$ 476,98	R\$ 476,98	0,37
10.2	60118	101632	SINAPI	UN	4,00	R\$ 23,13	R\$ 28,45	R\$ 113,80	0,09
10.3	101632	00039390	SBC	UN	9,00	R\$ 95,02	R\$ 116,87	R\$ 1.051,93	0,81
10.4	101632	00039390	SINAPI	UN	2,00	R\$ 32,88	R\$ 40,44	R\$ 80,88	0,06
10.5	00039390	00012001	SINAPI	UN	12,00	R\$ 22,99	R\$ 28,28	R\$ 339,36	0,26
10.6	91986	00012001	SINAPI	UN	16,00	R\$ 6,48	R\$ 7,97	R\$ 127,52	0,10
10.7	COMP. 259	91986	SINAPI	UN	9,00	R\$ 34,77	R\$ 42,77	R\$ 384,93	0,30
10.8	91953	903729	PROPRIO	UN	3,00	R\$ 795,81	R\$ 978,85	R\$ 2.936,55	2,26
10.9	91953	91987	SINAPI	UN	2,00	R\$ 29,45	R\$ 36,22	R\$ 72,44	0,06
10.10	91987	00001872	ORSE	UN	2,00	R\$ 34,41	R\$ 42,32	R\$ 84,64	0,07
10.11	00001872	90456	SINAPI	UN	1,00	R\$ 47,08	R\$ 57,91	R\$ 57,91	0,04
10.12	90456	91925	SINAPI	UN	24,00	R\$ 2,51	R\$ 3,09	R\$ 74,16	0,06
10.13	91925	91927	SINAPI	UN	26,00	R\$ 5,46	R\$ 6,72	R\$ 174,72	0,13
10.14	91927	91981	SINAPI	M	362,77	R\$ 4,11	R\$ 5,06	R\$ 1.835,82	1,41
10.15	91981	93853	SINAPI	M	198,55	R\$ 5,56	R\$ 6,84	R\$ 1.358,08	1,05
10.16	93853	93655	SINAPI	M	103,50	R\$ 11,68	R\$ 14,38	R\$ 1.488,33	1,15
10.17	93655	93872	SINAPI	UN	7,00	R\$ 10,71	R\$ 13,17	R\$ 92,19	0,07
10.18	93872	106027	SINAPI	UN	1,00	R\$ 11,65	R\$ 14,33	R\$ 14,33	0,01
10.19	106027	91684	SINAPI	UN	1,00	R\$ 78,88	R\$ 97,03	R\$ 97,03	0,07
10.20	91684	91645	SINAPI	UN	4,00	R\$ 66,46	R\$ 81,75	R\$ 327,00	0,25
10.21	91645	91645	SINAPI	M	154,72	R\$ 10,04	R\$ 12,35	R\$ 1.970,79	1,47
10.22	91645	91645	SINAPI	M	12,40	R\$ 8,75	R\$ 10,76	R\$ 133,22	0,10
10.23	91645	104780	SINAPI	M	17,35	R\$ 12,98	R\$ 15,97	R\$ 277,85	0,21
10.24	104780	96985	SINAPI	M	172,07	R\$ 5,98	R\$ 7,37	R\$ 1.238,16	0,98
10.25	96985		SINAPI	UN	3,00	R\$ 6,00	R\$ 7,37	R\$ 22,11	0,22

Comissão Permanente de Licitação  
Folha Nº  
CPL Nº 27/2023

RUA DUQUE DE CAIXIAS, 651,  
CIDADE NOVA, JOÃO LISBOA-MA

b.a.construcoes@gmail.com

(99) 99186-0471

# NORTE SUL CONSTRUCOES

CNPJ: 09.534.152/0001-49

11	SINAPI	M2	30,09	R\$ 11,58	R\$ 14,24	R\$ 8.118,11	6,25	
11.1	SINAPI	M2	30,09	R\$ 11,58	R\$ 14,24	R\$ 428,48	0,33	
11.2	SINAPI	M2	276,56	R\$ 16,10	R\$ 19,80	R\$ 5.475,89	4,22	
11.3	SINAPI	M2	15,15	R\$ 54,36	R\$ 66,86	R\$ 1.012,93	0,78	
11.4	SINAPI	M2	27,88	R\$ 24,98	R\$ 30,73	R\$ 856,75	0,66	
11.5	SINAPI	M2	11,34	R\$ 24,87	R\$ 30,34	R\$ 344,06	0,26	
12	<b>SERVIÇOS FINAIS</b>						<b>R\$ 887,34</b>	<b>0,53</b>
12.1	SINAPI	M	1,88	R\$ 287,31	R\$ 353,99	R\$ 593,70	0,46	
12.2	SINAPI	M2	148,84	R\$ 0,51	R\$ 0,63	R\$ 93,64	0,07	
						VALOR BDI TOTAL:	R\$ 24.293,57	
						VALOR ORÇAMENTO:	R\$ 105.613,12	
						VALOR TOTAL:	R\$ 129.906,69	

ANTONIO FRANCISCO  
BARROS DO  
NASCIMENTO: 88354385353  
Dados: 2026.03.25 21:06:07 -03'00'

B. A. CONSTRUCOES EMPREENDIMENTOS E SERVICOS LTDA

CNPJ: 09.534.152/0001-49

Benedito Alves dos santos

CPF: 660.925.793-02

RG Nº. 1439809 SSP PI

ABIGAIL LOBAO  
FERREIRA: 33252033372

Assinado de forma digital por  
ABIGAIL LOBAO

FERREIRA: 33252033372

Dados: 2026.03.25 21:10:25 -03'00'

ABIGAIL LOBÃO FERREIRA

Registro: 1103495461

CPF: 332.520.333-72

ENGENHEIRA CIVIL

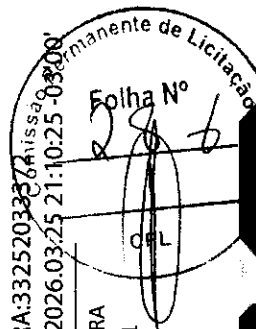

(99) 99186-0471

b.a.construcoes@gmail.com

RUA DUQUE DE CAIXIAS, 651,  
CIDADE NOVA, JOÃO LISBOA-MA

# NORTE SUL CONSTRUCOES

CNPJ: 09.534.152/0001-49

## CRONOGRAMA FÍSICO-FINANCEIRO

<b>OBRA:</b>	REFORMA DA CONCHA ACÚSTICA DA PRAÇA DE EVENTOS DO MUNICÍPIO DE SENADOR LA ROCQUE - MA	<b>DATA:</b>	L.S. Hora: 114,11% L.S. Mês: 71,30%
<b>LOCAL:</b>	MUNICÍPIO DE SENADOR LA ROCQUE - MA	<b>BDI:</b>	23,00%
		<b>FONTE</b>	<b>VERSÃO</b>
		SINAPI	2026/01 SEM DESONERAÇÃO
		PRÓPRIA	PRÓPRIA

ITEM	DESCRIÇÃO	VALOR (R\$)	MÊS 1	MÊS 2	MÊS 3	Total parcela
1	SERVIÇOS PRELIMINARES	R\$ 3.437,70	100,00% R\$ 3.437,70			100,00% R\$ 3.437,70
2	MOVIMENTAÇÃO DE TERRA	R\$ 1.796,70	100,00% R\$ 1.796,70			100,00% R\$ 1.796,70
3	IMPERMEABILIZAÇÃO	R\$ 6.508,34	100,00% R\$ 6.508,34			100,00% R\$ 6.508,34
4	ESTRUTURA	R\$ 3.541,18	100,00% R\$ 3.541,18			100,00% R\$ 3.541,18
5	COBERTURA	R\$ 59.926,26	40,00% R\$ 23.970,50	60,00% R\$ 35.955,76		100,00% R\$ 59.926,26
6	ESQUADRIAS	R\$ 188,01			100,00% R\$ 188,01	100,00% R\$ 188,01
7	PISO	R\$ 21.763,63		50,00% R\$ 10.881,82	50,00% R\$ 10.881,81	100,00% R\$ 21.763,63

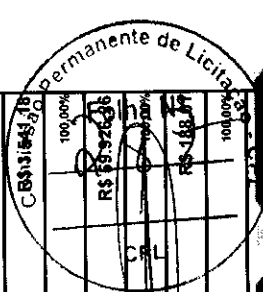

(99) 99186-0471      b.a.construcoes@gmail.com      RUA DUQUE DE CAIXIAS, 651,      CIDADE NOVA, JOÃO LISBOA-MA

# NORTE SUL CONSTRUCOES

CNPJ: 09.534.152/0001-49

Item	Descrição	Valor	Porcentagem	Valor	Porcentagem	Valor	Porcentagem
9	LOUÇAS, METAIS E BANCADAS	R\$ 4.231,37	100,00%	R\$ 4.231,37	100,00%	R\$ 4.231,37	100,00%
10	INSTALAÇÃO ELÉTRICA	R\$ 15.057,98	30,00%	R\$ 4.517,39	70,00%	R\$ 10.540,59	100,00%
11	PINTURA	R\$ 8.118,11	100,00%	R\$ 8.118,11	100,00%	R\$ 8.118,11	100,00%
12	SERVIÇOS FINAIS	R\$ 687,34	100,00%	R\$ 687,34	100,00%	R\$ 687,34	100,00%
		R\$ 129.906,69		R\$ 52.749,99		R\$ 37.902,28	
		R\$ 129.906,69		R\$ 92.004,41		R\$ 129.906,69	

ANTONIO FRANCISCO  
 BARROS DO  
 NASCIMENTO: 88354385353  
 DADOS: 2026.03.25 21:06:34 -03'00'

B. A. CONSTRUCOES EMPREENDIMENTOS E SERVICOS LTDA

CNPJ: 09.534.152/0001-49

Benedito Alves dos santos

CPF: 600.925.793-02

RG Nº. 1439809 SSP PI

ABIGAIL LOBAO  
 FERREIRA: 332520337

2

Assinado de forma digital por  
 ABIGAIL LOBAO  
 FERREIRA: 33252033772

Dados: 2026.03.25 21:11:00 -03'00'

ABIGAIL LOBÃO FERREIRA

Registro: 1103495461

CPF: 332.520.333-72

ENGENHEIRA CIVIL



(99) 99186-0471

b.a.construcoes@gmail.com

RUA DUQUE DE CAIXIAS, 651,  
 CIDADE NOVA, JOÃO LISBOA-MA

**NORTE SUL CONSTRUÇÕES**

CNPJ: 09.534.152/0001-49

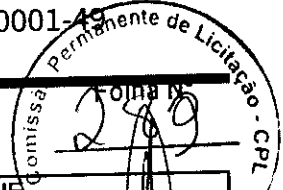
**Folha 01**  
**Folha de Detalhamento do BDI**

Tomador	PREFEITURA MUNICIPAL DE SENADOR LA ROCQUE
Nome da Obra	REFORMA DA CONCHA ACÚSTICA DA PRAÇA DE EVENTOS
Município da Obra	MUNICÍPIO DE SENADOR LA ROCQUE - MA
Tipo de Obra	Construção de edifícios
Contribuição Previdenciária	

Parcelas do BDI	Valor percentual adotado
(AC) - Administração Central	4,00
(S) + (G) - Seguro e Garantia	0,80
(R) - Risco	1,27
(DF) - Despesas Financeiras	1,32
(L) - Lucro	7,42
(I <sub>1</sub> ) - PIS	0,65
(I <sub>2</sub> ) - COFINS	3,00
(I <sub>3</sub> ) - ISS	2,50
(I <sub>4</sub> ) - Contrib. Previdenciária	0,00
<b>BDI Adotado</b>	<b>23,00</b>

Limites das parcelas do BDI para obras do tipo acima selecionado Acórdão TCU 2622/2013			
Min	Med	Máx	
3,00	4,00	5,50	
0,80	0,80	1,00	
0,97	1,27	1,27	
0,59	1,23	1,39	
6,16	7,40	8,96	
0,65	0,65	0,65	
3,00	3,00	3,00	
2,00	2,00	5,00	

$$BDI = \frac{(1 + AC + S + R + G)(1 + DF)(1 + I)}{(1 - I)} - 1$$

Valor para simples conferência do enquadramento do BDI nos limites estabelecidos pelo Acórdão TCU 2622/2013	
BDI desconsiderando a parcela (I <sub>4</sub> ) contribuição previdenciária	23,00

Limites do valor do BDI para obras do tipo acima selecionado Acórdão TCU 2622/2013		
20,34	22,12	25,00

**DECLARAÇÕES**

DECLARO que, de acordo com a legislação tributária do município de MUNICÍPIO DE SENADOR LA ROCQUE, considerando a natureza da obra acima discriminada, para cálculo do valor de ISS a ser cobrado da empresa construtora, é aplicada a alíquota de 2,5% sobre o valor total da obra.

DECLARO que o percentual de encargos sociais utilizados no valor da mão-de-obra do orçamento são os encargos sociais praticados pelo SINAPI e/ou SICRO.

DECLARO que o orçamento da obra foi verificado com os custos nas duas possibilidades de CONTRIBUIÇÃO PREVIDENCIÁRIA e foi adotada a modalidade SEM DESONERAÇÃO por ser a mais adequada ao Tomador PREFEITURA MUNICIPAL DE SENADOR LA ROCQUE.

ANTONIO FRANCISCO  
BARROS DO  
NASCIMENTO:88354385353

Assinado de forma digital por  
ANTONIO FRANCISCO BARROS DO  
NASCIMENTO:88354385353  
Dados: 2026.03.25 21:06:59 -03'00'

ABIGAIL LOBAO  
FERREIRA:33252033372

Assinado de forma digital por  
ABIGAIL LOBAO  
FERREIRA:33252033372  
Dados: 2026.03.25 21:11:23 -03'00'

B. A. CONSTRUÇÕES EMPREENDIMENTOS E SERVIÇOS LTDA  
CNPJ: 09.534.152/0001-49  
Benedito Alves dos santos  
CPF: 600.925.793-02  
RG Nº. 1439809 SSP PI

ABIGAIL LOBÃO FERREIRA  
Registro: 1103495461  
CPF: 332.520.333-72  
ENGENHEIRA CIVIL

RUA: DUQUE DE CAIXIAS  
JOAO LISBOA

Nº. 651  
MARANHÃO-

- Bairro: CIDADE NOVA  
CEP: 65922000

Email: b.a.construcoes651@gmail.com

# NORTE SUL CONSTRUCOES

CNPJ: 09.534.152/0001-49



TABELA DE ENCARGOS SOCIAIS			
OBRA:	REFORMA DA CONCHA ACÚSTICA DA PRAÇA DE EVENTOS DO MUNICÍPIO DE SENADOR LA ROCQUE - MA	DATA:	L.S. Hora: 24,11%
LOCAL:	MUNICÍPIO DE SENADOR LA ROCQUE - MA	BDI: 23,00%	L.S. Mês: 21,30%
		PONTE:	VERSÃO:
		SINAPI	2026/01 SEM DESONERAÇÃO
		PRÓPRIA	PRÓPRIA

COD	DESCRIÇÃO	HORISTA %	MENSALISTA %
<b>A</b>	<b>GRUPO A</b>		
A1	INSS	20,00	20,00
A2	SESI	1,50	1,50
A3	SENAI	1,00	1,00
A4	INCRA	0,20	0,20
A5	SEBRAE	0,60	0,60
A6	Salário Educação	2,50	2,50
A7	Seguro Contra Acidentes de Trabalho	3,00	3,00
A8	FGTS	8,00	8,00
A9	SECONCI	0,00	0,00
	<b>TOTAL</b>	<b>36,80</b>	<b>36,80</b>

<b>B</b>	<b>GRUPO B</b>		
B1	Repouso Semanal Remunerado	17,75	0,00
B2	Ferriados	3,93	0,00
B3	Auxílio - Enfermidade	0,88	0,67
B4	13º Salário	10,93	8,31
B5	Licença Paternidade	0,07	0,05
B6	Faltas Justificadas	0,73	0,56
B7	Dias de Chuvas	1,67	0,00
B8	Auxílio Acidente de Trabalho	0,03	0,02
B9	Férias Gozadas	11,02	8,38
B10	Salário Maternidade	0,04	0,03
	<b>TOTAL</b>	<b>47,05</b>	<b>18,02</b>

<b>C</b>	<b>GRUPO C</b>		
C1	Aviso Prévio Indenizado	5,74	4,36
C2	Aviso Prévio Trabalhado	0,15	0,11
C3	Férias Indenizadas	3,63	2,76
C4	Depósito Rescisão Sem Justa Causa	2,44	1,86
C5	Indenização Adicional	0,48	0,37
	<b>TOTAL</b>	<b>12,44</b>	<b>9,46</b>

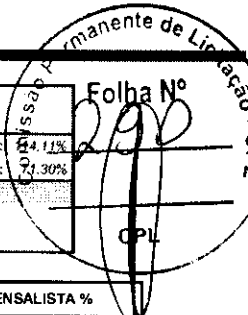
<b>D</b>	<b>GRUPO D</b>		
D1	Reincidência de Grupo A sobre Grupo B (sem considerar INNS sobre 13º, conforme Lei nº 14.973/2024)	17,31	6,63
D2	Reincidência de Grupo A sobre Aviso Prévio Trabalhado e Reincidência do FGTS sobre Aviso Prévio Indenizado	0,51	0,39
	<b>TOTAL</b>	<b>17,82</b>	<b>7,02</b>

A + B + C + D =

114,11

71,30

ANTONIO FRANCISCO  
BARROS DO  
NASCIMENTO:88354385353

Assinado de forma digital por  
ANTONIO FRANCISCO BARROS  
DO NASCIMENTO:88354385353  
Dados: 2026.03.25 21:07:22 -03'00'

B. A. CONSTRUCOES EMPREENDIMENTOS E SERVICOS LTDA  
CNPJ: 09.534.152/0001-49  
Benedito Alves dos santos  
CPF: 600.925.793-02  
RG Nº. 1439809 SSP PI

ABIGAIL LOBAO  
FERREIRA:3325203372  
72

Assinado de forma digital por  
ABIGAIL LOBAO  
FERREIRA:33252033372  
Dados: 2026.03.25 21:11:50 -03'00'

ABIGAIL LOBÃO FERREIRA  
Registro: 1103495461  
CPF: 332.520.333-72  
ENGENHEIRA CIVIL

# NORTE SUL CONSTRUCOES

CNPJ: 09.534.152/0001-49

## ORÇAMENTO - CURVA ABC DE SERVIÇOS

OBRA: REFORMA DA CONCHA ACUSTICA DA PRAÇA DE EVENTOS DO MUNICIPIO DE SENADOR LA ROCQUE - MA

LOCAL: MUNICIPIO DE SENADOR LA ROCQUE - MA

DATA:

BDI: 23,00%

L.S. Hora: 114,11%

L.S. Mês: 71,30%

FONTE

SINAPI

PRÓPRIA

PRÓPRIA

PREÇO UNITÁRIO

R\$ 325,52

R\$ 41.282,45

31,78

QUANTIDADE

126,82

126,82

14,00

UNIDADE

m²

M2

M2

TIPO

Não cadastrado

Serviço

Serviço

FONTE

SBC

SINAPI

SINAPI

PREÇO TOTAL

R\$ 41.282,45

R\$ 18.186,52

R\$ 11.169,04

ACUMUL. %

31,78

45,78

54,38

CL

A

A

A

CÓDIGO	DESCRIÇÃO	FONTE	TIPO	UNIDADE	QUANTIDADE	PREÇO UNITÁRIO	PREÇO TOTAL	%	ACUMUL. %	CL
100060	ESTRUTURA TRELICA EM AÇO PREPRINTADO PARA COBERTURA(10,kg/m2)	SBC	Não cadastrado	m²	126,82	R\$ 325,52	R\$ 41.282,45	31,78	31,78	A
104162	PISO EM GRANILITE, MARMORITE OU GRANITINA EM AMBIENTES INTERNOS, COM ESPESURA DE 8 MM, INCLUSIVE MISTURA EM BETONEIRA, COLOCAÇÃO DAS JUNTAS, APLICAÇÃO DO PISO, 4 POLIMENTOS COM POLITRIZ, ESTUCAMENTO, SELADOR E CERA. AF_06/2022	SINAPI	Serviço	M2	126,82	R\$ 143,42	R\$ 18.186,52	14,00	45,78	A
94213	TELHAMENTO COM TELHA DE AÇOALUMÍNIO E = 0.5 MM, COM ATÉ 2 ÁGUAS, INCLUSIVE IÇAMENTO. AF_07/2019	SINAPI	Serviço	M2	126,82	R\$ 86,07	R\$ 11.169,04	8,80	54,38	A
92580	TRAMA DE AÇO COMPOSTA POR TERÇAS PARA TELHADOS DE ATÉ 2 ÁGUAS PARA TELHA ONDULADA DE FIBROCIMENTO, METÁLICA, PLÁSTICA OU TERMOACÚSTICA, INCLUSIVE TRANSPORTE VERTICAL. AF_07/2019	SINAPI	Serviço	M2	126,82	R\$ 58,94	R\$ 7.474,77	5,75	60,13	A
98547	IMPERMEABILIZAÇÃO DE SUPERFÍCIE COM MANTA ASFÁLTICA, DUAS CAMADAS, INCLUSIVE APLICAÇÃO DE PRIMER ASFÁLTICO, E=3MM E E=4MM. AF_06/2014	SINAPI	Serviço	M2	25,56	R\$ 254,63	R\$ 6.508,34	5,01	65,14	A
87273	APLICAÇÃO MANUAL DE PINTURA COM TINTA LATEX ACRÍLICA EM PAREDES, DUAS DEMÃOIS. AF_06/2014	SINAPI	Serviço	M2	276,56	R\$ 19,80	R\$ 5.475,89	4,22	69,36	A
103689	REVESTIMENTO CERÂMICO PARA PAREDES INTERNAS COM PLACAS TIPO ESMALTADA EXTRA DE DIMENSÕES 33X45 CM APLICADAS EM AMBIENTES DE ÁREA MAIOR QUE 5 M² NA ALTURA INTEIRA DAS PAREDES. AF_06/2014	SINAPI	Serviço	M2	37,07	R\$ 93,64	R\$ 3.471,23	2,67	72,03	B
COMP. 259	Caixa De Tomada Com tomada Para Piso Á Prova D'água - IP67 em inox - FORNECIMENTO E INSTALAÇÃO	PROPRIO	Não cadastrado	UN	6,00	R\$ 572,95	R\$ 3.437,70	2,65	74,68	B
102073	ESCALADA EM CONCRETO ARMADO MOLDADO IN LOCO, FCK 25 MPA, COM 1 LANCE E LAJE PLANA, FORMA EM CHAPA DE MADEIRA COMPENSADA RESINADA. AF_11/2020	SINAPI	Serviço	M3	3,00	R\$ 978,85	R\$ 2.936,55	2,26	76,94	B
					0,43	R\$ 4.791,69	R\$ 2.060,43	1,58	78,52	B

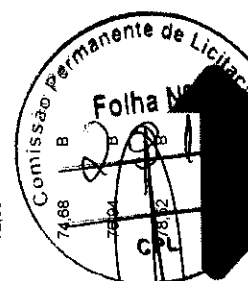

RUA DUQUE DE CAIXIAS, 651,  
CIDADE NOVA, JOÃO LISBOA-MA

b.a.construcoes@gmail.com

(99) 99186-0471

# NORTE SUL CONSTRUCOES

CNPJ: 09.534.152/0001-49

91854	ELETRODUTO FLEXIVEL CORRUGADO, PVC, DN 25 MM (3/4"), PARA CIRCUITOS TERMINAIS, INSTALADO EM PAREDE - FORNECIMENTO E INSTALACAO. AF_03/2023	SINAPI	Serviço	M	154,72	R\$ 12,35	R\$ 1.910,79	1,47	79,99	B
91925	CABO DE COBRE FLEXIVEL ISOLADO, 1,5 MM², ANTI-CHAMA 0,6/1,0 KV, PARA CIRCUITOS TERMINAIS - FORNECIMENTO E INSTALACAO. AF_03/2023	SINAPI	Serviço	M	362,77	R\$ 5,06	R\$ 1.835,62	1,41	81,41	C
104607	REVESTIMENTO CERAMICO PARA PISO COM PLACAS TIPO ESMALTADA DE DIMENSÕES 45X45 CM APLICADA EM DIAGONAL EM AMBIENTES DE AREA MAIOR QUE 10 M². AF_02/2023_PE	SINAPI	Serviço	M2	21,82	R\$ 83,44	R\$ 1.820,66	1,40	82,81	C
94319	ATERRO MANUAL DE VALAS COM SOLO ARGILLO-ARENOSO. AF_08/2023	SINAPI	Serviço	M3	18,20	R\$ 96,72	R\$ 1.796,70	1,38	84,19	C
91831	CABO DE COBRE FLEXIVEL ISOLADO, 6 MM², ANTI-CHAMA 0,6/1,0 KV, PARA CIRCUITOS TERMINAIS - FORNECIMENTO E INSTALACAO. AF_03/2023	SINAPI	Serviço	M	103,50	R\$ 14,38	R\$ 1.488,33	1,15	85,34	C
87767	CONTRAPISO EM ARGAMASSA TRAÇO 1:4 (CIMENTO E AREIA), PREPARO MANUAL, APLICADO EM ÁREAS MOLHADAS SOBRE IMPERMEABILIZAÇÃO, ACABAMENTO NÃO REFORÇADO, ESPESSURA 4CM. AF_07/2021	SINAPI	Serviço	M2	15,17	R\$ 69,58	R\$ 1.368,93	1,05	86,38	C
91927	CABO DE COBRE FLEXIVEL ISOLADO, 2,5 MM², ANTI-CHAMA 0,6/1,0 KV, PARA CIRCUITOS TERMINAIS - FORNECIMENTO E INSTALACAO. AF_03/2023	SINAPI	Serviço	M	198,55	R\$ 6,84	R\$ 1.358,08	1,05	87,43	C
86941	LAVATÓRIO LOUCA BRANCA COM COLUNA, 45 X 55CM OU EQUIVALENTE, PADRÃO MÉDIO, INCLUSO SIFÃO TIPO GABRIFA, VÁLVULA E ENGATE FLEXIVEL DE 40CM EM METAL CROMADO, COM TORNEIRA CROMADA DE MESA, PADRÃO MÉDIO - FORNECIMENTO E INSTALACAO. AF_01/2020	SINAPI	Serviço	UN	1,00	R\$ 1.272,21	R\$ 1.272,21	0,98	88,41	C
104780	RASGO LINEAR MECANIZADO EM ALVENARIA, PARA ELETRODUTOS, DIÂMETROS MENORES OU IGUAIS A 40 MM. AF_09/2023	SINAPI	Serviço	M	172,07	R\$ 7,37	R\$ 1.268,16	0,98	88,38	C
87548	MASSA ÚNICA, PARA RECEBIMENTO DE PINTURA, EM ARGAMASSA TRAÇO 1:2:8, PREPARO MANUAL, APLICADA MANUALMENTE EM FACES INTERNAS DE PAREDES, ESPESSURA DE 10MM, COM EXECUÇÃO DE TALISCAS. AF_06/2014	SINAPI	Serviço	M2	30,09	R\$ 36,22	R\$ 1.150,04	0,89	90,27	C
60118	ARANDELA EXTERNA FACHO DUPLA POLICARBONATO BRANCO BIVOLT-LAM.	SBC	Não cadastrado	UN	9,00	R\$ 116,87	R\$ 1.051,83	0,81	91,08	C
95471	VASO SANITÁRIO SIFONADO CONVENCIONAL PARA PCD SEM FURO FRONTAL COM LOUCA BRANCA SEM ASSENTO - FORNECIMENTO E INSTALACAO. AF_01/2020	SINAPI	Serviço	UN	1,00	R\$ 1.037,86	R\$ 1.037,86	0,80	91,88	C
102513	PINTURA DE SÍMBOLOS E TEXTOS COM TINTA ACRILICA, DEMARCAÇÃO COM FITA ADESIVA E APLICAÇÃO COM ROLO. AF_05/2021	SINAPI	Serviço	M2	15,15	R\$ 66,86	R\$ 1.012,93	0,78	92,66	C
89480	ALVENARIA DE BLOCOS DE CONCRETO ESTRUTURAL 14X19X28 CM (ESPESSURA 14 CM), FBK = 14 MPa, UTILIZANDO COLHER DE PEDREIRO. AF_10/2022	SINAPI	Serviço	M2	4,28	R\$ 207,28	R\$ 887,16	0,68	93,34	C
100866	BARRA DE APOIO RETA, EM AÇO INOX POLIDO, COMPRIMENTO 60CM, FIXADA NA PAREDE - FORNECIMENTO E INSTALACAO. AF_01/2020	SINAPI	Serviço	UN	2,00	R\$ 432,64	R\$ 865,28	0,67	94,01	C
102514	PINTURA COM TINTA ALQUÍDICA DE ACABAMENTO (ESMALTE SINTÉTICO BRILHANTE) PULVERIZADA SOBRE SUPERFÍCIES METÁLICAS (EXCETO PERFIL) EXECUTADO EM OBRA (POR DEMÃO).	SINAPI	Serviço	M2	27,98	R\$ 30,73	R\$ 856,75	0,66	94,67	C
86931	VASO SANITÁRIO SIFONADO COM CAIXA ACOPLADA LOUCA BRANCA, INCLUSO ENGATE FLEXIVEL EM PLÁSTICO BRANCO, 1/2 X 40CM - FORNECIMENTO E INSTALACAO. AF_01/2020	SINAPI	Serviço	UN	1,00	R\$ 871,95	R\$ 871,95	0,52	95,19	C
106211	CORRIMÃO DUPLA FIXADO NO PISO EM AÇO GALVANIZADO DE 1,12", MONTANTES TUBULARES 1,12" ESPAÇADOS DE 1,00M, FIXADO COM CHUMBADOR MECÂNICO. AF_10/2025	SINAPI	Serviço	M	1,68	R\$ 353,39	R\$ 603,70	0,46	95,69	C

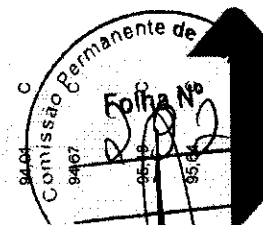

RUA DUQUE DE CAIXIAS, 651,  
CIDADE NOVA, JOÃO LISBOA-MA

b.a.construcoes@gmail.com

(99) 99186-0471

# NORTE SUL CONSTRUCOES

CNPJ: 09.534.152/0001-49

101875	QUADRO DE DISTRIBUÇÃO DE ENERGIA EM CHAPA DE AÇO GALVANIZADO, DE EMBUTIR, COM BARRAMENTO TRIFÁSICO, PARA 12 DISJUNTORES DIN 100A - FORNECIMENTO E INSTALAÇÃO. AF_10/2020	SINAPI	Serviço	UN	1,00	R\$ 476,98	R\$ 476,98	0,37	96,01	C
88495	EMASSAMENTO COM MASSA LÁTEX, APLICAÇÃO EM PAREDE, UMA DEMÃO, LIXAMENTO MANUAL. AF_04/2023	SINAPI	Serviço	M2	30,09	R\$ 14,24	R\$ 428,48	0,33	96,34	C
88689	SOLEIRA EM GRANITO, LARGURA 15 CM, ESPESSURA 2,0 CM, AF_09/2020	SINAPI	Serviço	M	2,70	R\$ 146,49	R\$ 395,52	0,30	96,64	C
89984	GRAUTEAMENTO DE CINTA INTERMEDIÁRIA OU DE CONTRAVERGA EM ALVENARIA ESTRUTURAL. AF_09/2021	SINAPI	Serviço	M3	0,30	R\$ 1.299,11	R\$ 389,73	0,30	96,94	C
91966	TOMADA MÉDIA DE EMBUTIR (1 MÓDULO), 2P+T 10 A, INCLUINDO SUPORTE E PLACA - FORNECIMENTO E INSTALAÇÃO. AF_03/2023	SINAPI	Serviço	UN	9,00	R\$ 42,77	R\$ 384,93	0,30	97,24	C
86842	LAVATÓRIO LOUÇA BRANCA SUSPENSO, 28,5 X 39CM OU EQUIVALENTE, PADRÃO POPULAR, INCLUSO SIFÃO TIPO GARRAFA EM PVC, VÁLVULA E ENGATE FLEXÍVEL 30CM EM PLÁSTICO E TORNEIRA CROMADA DE MESA, PADRÃO POPULAR - FORNECIMENTO E INSTALAÇÃO. AF_01/2020	SINAPI	Serviço	UN	1,00	R\$ 384,07	R\$ 384,07	0,30	97,53	C
102230	PINTURA TINTA DE ACABAMENTO (PIGMENTADA) ESMALTE SINTÉTICO BRILHANTE EM MADEIRA, 3 DEMÃOS, AF_01/2021	SINAPI	Serviço	M2	11,34	R\$ 30,34	R\$ 344,06	0,26	97,80	C
00039390	LUMINÁRIA LED REFLETOR RETANGULAR BIVOLT, LUZ BRANCA, 36 W	SINAPI	Material	UN	12,00	R\$ 28,28	R\$ 339,36	0,26	98,06	C
106027	DISPOSITIVO DPS 20KA-175V OU 275V - FORNECIMENTO E INSTALAÇÃO. AF_07/2025	SINAPI	Serviço	UN	4,00	R\$ 81,75	R\$ 327,00	0,25	98,31	C
96985	HASTE DE ATERRAMENTO, DIÂMETRO 5/8", COM 3 METROS - FORNECIMENTO E INSTALAÇÃO. AF_08/2023	SINAPI	Serviço	UN	3,00	R\$ 93,41	R\$ 280,23	0,22	98,53	C
91856	ELETRODUTO FLEXÍVEL CORRUGADO, PVC, DN 32 MM (1"), PARA CIRCUITOS TERMINAIS, INSTALADO EM PAREDE - FORNECIMENTO E INSTALAÇÃO. AF_03/2023	SINAPI	Serviço	M	17,35	R\$ 15,97	R\$ 277,08	0,21	98,74	C
89998	ARMAÇÃO DE CINTA DE ALVENARIA ESTRUTURAL, DIÂMETRO DE 10,0 MM, AF_09/2021	SINAPI	Serviço	KG	17,62	R\$ 11,57	R\$ 203,86	0,16	98,90	C
102179	INSTALAÇÃO DE VIDRO TEMPERADO, E = 6 MM, ENCAIXADO EM PERFIL U, AF_11/2025	SINAPI	Serviço	M2	0,48	R\$ 391,69	R\$ 188,01	0,14	99,04	C
90455	QUEBRA EM ALVENARIA PARA INSTALAÇÃO DE CAIXA DE TOMADA (4X4 OU 4X2), AF_09/2023	SINAPI	Serviço	UN	26,00	R\$ 6,72	R\$ 174,72	0,13	99,18	C
91845	ELETRODUTO FLEXÍVEL CORRUGADO REFORÇADO, PVC, DN 25 MM (3/4"), PARA CIRCUITOS TERMINAIS, INSTALADO EM LAJE - FORNECIMENTO E INSTALAÇÃO. AF_03/2023	SINAPI	Serviço	M	12,40	R\$ 10,76	R\$ 133,42	0,10	99,28	C
000012001	CAIXA OBTÓGONAL DE FUNDO MOVEL, EM PVC, DE 4" X 4", PARA ELETRODUTO FLEXÍVEL CORRUGADO	SINAPI	Material	UN	16,00	R\$ 7,97	R\$ 127,52	0,10	99,38	C
108788	LUMINÁRIA TIPO PLAFON QUADRADA, DE EMBUTIR, COM LED DE 24 W - FORNECIMENTO E INSTALAÇÃO. AF_08/2024	SINAPI	Serviço	UN	4,00	R\$ 28,45	R\$ 113,80	0,09	99,46	C
93672	DISJUNTOR TRIPOLAR TIPO DIN, CORRENTE NOMINAL DE 40A - FORNECIMENTO E INSTALAÇÃO. AF_07/2025	SINAPI	Serviço	UN	1,00	R\$ 97,03	R\$ 97,03	0,07	99,54	C
99802	LIMPEZA DE PISO CERÂMICO OU PORCELANATO COM VASSOURA A SECO, AF_04/2019	SINAPI	Serviço	M2	146,64	R\$ 0,63	R\$ 93,64	0,07	99,68	C
93653	DISJUNTOR MONOPOLAR TIPO DIN, CORRENTE NOMINAL DE 10A - FORNECIMENTO E INSTALAÇÃO. AF_10/2020	SINAPI	Serviço	UN	7,00	R\$ 13,17	R\$ 92,19	0,07	99,88	C

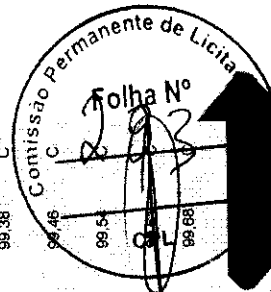

RUA DUQUE DE CAIXIAS, 651,  
CIDADE NOVA, JOÃO LISBOA-MA

b.a.construcoes@gmail.com

(99) 99186-0471

# NORTE SUL CONSTRUCOES

CNPJ: 09.534.152/0001-49

503729	Interruptor 01 seção simples, de embutir, com placa, conjugado com tomada 2p+1, ABNT, 10A, inclusive caixa pvc 4x2	ORSE	Serviço	un	2,00	R\$ 42,32	R\$ 64,64	0,07	99,75	C
101632	RELE FOTOELÉTRICO PARA COMANDO DE ILUMINAÇÃO EXTERNA 1000 W - FORNECIMENTO E INSTALAÇÃO. AF_02/2025	SINAPI	Serviço	UN	2,00	R\$ 40,44	R\$ 80,88	0,06	99,81	C
00001872	CAIXA DE PASSAGEM, EM PVC, DE 4" X 2", PARA ELETRODUTO FLEXIVEL CORRUGADO	SINAPI	Material	UN	24,00	R\$ 3,09	R\$ 74,16	0,06	99,87	C
91983	INTERRUPTOR SIMPLES (1 MÓDULO), 10A/250V, INCLUINDO SUPORTE E PLACA - FORNECIMENTO E INSTALAÇÃO. AF_09/2023	SINAPI	Serviço	UN	2,00	R\$ 36,22	R\$ 72,44	0,06	99,92	C
91987	CAMPAINHA CIGARRA (1 MÓDULO), 10A/250V, INCLUINDO SUPORTE E PLACA - FORNECIMENTO E INSTALAÇÃO. AF_09/2023	SINAPI	Serviço	UN	1,00	R\$ 57,91	R\$ 57,91	0,04	99,97	C
87878	CHAPISCO APLICADO EM ALVENARIAS E ESTRUTURAS DE CONCRETO INTERNAS, COM COLHER DE PEDREIRO, ARGAMASSA TRAÇO 1:3 COM PREPARO MANUAL. AF_06/2014	SINAPI	Serviço	M2	4,28	R\$ 6,73	R\$ 28,80	0,02	99,99	C
93655	DISJUNTOR MONOPOLAR TIPO DIN, CORRENTE NOMINAL DE 20A - FORNECIMENTO E INSTALAÇÃO. AF_07/2025.	SINAPI	Serviço	UN	1,00	R\$ 14,33	R\$ 14,33	0,01	100,00	C

Subtotal até 100,00% R\$ 129.906,69

Outros: R\$ 0,00

Valor total do Orçamento: R\$ 129.906,69

ANTONIO FRANCISCO  
 BARROS DO  
 NASCIMENTO:88354385353  
 Assinado de forma digital por  
 ANTONIO FRANCISCO BARROS DO  
 NASCIMENTO:88354385353  
 Dados: 2026.03.25 21:08:07 -03'00'

B. A. CONSTRUCOES EMPREENDIMENTOS E SERVICOS LTDA  
 CNPJ: 09.534.152/0001-49  
 Beneficiário: ~~Antônio~~ dos santos  
 CPF: 600.925.793-02  
 RG-Nº: 1439809 SSP PI

ABIGAIL LOBÃO FERREIRA  
 FERREIRA:33252033372  
 Assinado de forma digital por  
 ABIGAIL LOBÃO  
 FERREIRA:33252033372  
 Dados: 2026.03.25 21:12:27 -03'00'

ABIGAIL LOBÃO FERREIRA  
 Registro: 1103495461  
 CPF: 332.520.333-72  
 ENGENHEIRA CIVIL



(99) 99186-0471

b.a.construcoes@gmail.com

RUA DUQUE DE CAIXIAS, 651,  
 CIDADE NOVA, JOÃO LISBOA-MA

**RELATÓRIO ANALÍTICO - COMPOSIÇÕES DE CUSTOS**

<b>OBRA:</b>	REFORMA DA CONCHA ACÚSTICA DA PRAÇA DE EVENTOS DO MUNICÍPIO DE SENADOR LA ROCQUE - MA	<b>DATA:</b>	L.S. Hora: 114,11% L.S. Mês: 71,30%
<b>LOCAL:</b>	MUNICÍPIO DE SENADOR LA ROCQUE - MA	<b>BDI:</b>	23,00%
		<b>FONTE</b>	<b>VERSÃO</b>
		SINAPI	2026/01 SEM DESONERAÇÃO
		PRÓPRIA	PRÓPRIA

1.1. 103689 FORNECIMENTO E INSTALAÇÃO DE PLACA DE OBRA COM CHAPA GALVANIZADA E ESTRUTURA DE MADEIRA. AF_03/2022_PS (M2)						
Material	UNID	FONTE	COEFICIENTE	PREÇO UNITÁRIO	TOTAL	
00004813 PLACA DE OBRA (PARA CONSTRUÇÃO CIVIL) EM CHAPA GALVANIZADA 'N. 22', ADESIVADA, DE '2,4 X 1,2' M (SEM POSTES PARA FIXAÇÃO)	M2	SINAPI	1,00001330	R\$ 400,00	R\$ 400,00	
00005065 PREGO DE AÇO POLIDO COM CABECA 10 X 10 (78 X 17)	KG	SINAPI	0,01130014	R\$ 39,92	R\$ 0,45	
00005068 PREGO DE AÇO POLIDO COM CABECA 17 X 27 (2 1/2 X 1 1/4)	KG	SINAPI	0,01320017	R\$ 21,39	R\$ 0,28	
00004509 SARRAFO '2,5 X 10' CM EM PINUS, MISTA OU EQUIVALENTE DA REGIÃO - BRUTA	M	SINAPI	3,20834257	R\$ 5,61	R\$ 17,99	
				<b>TOTAL Material:</b>	<b>R\$ 418,72</b>	

Mão de Obra com Encargos Complementares						
	UNID	FONTE	COEFICIENTE	PREÇO DIÁRIO	TOTAL	
88262 CARPINTIRO DE FORMAS COM ENCARGOS COMPLEMENTARES	H	SINAPI	0,37290485	R\$ 27,31	R\$ 10,18	
88316 SERVENTE COM ENCARGOS COMPLEMENTARES	H	SINAPI	1,11861487	R\$ 24,11	R\$ 24,87	
				<b>TOTAL Mão de Obra com Encargos Complementares:</b>	<b>R\$ 35,05</b>	
Mão de Obra sem Encargos Complementares						
	UNID	FONTE	COEFICIENTE	PREÇO DIÁRIO	TOTAL	
102234 PINTURA IMUNIZANTE PARA MADEIRA, 2 DEMÃOIS AF_01/2021	M2	SINAPI	0,50000665	R\$ 24,11	R\$ 12,04	
				<b>TOTAL Serviços:</b>	<b>R\$ 12,04</b>	

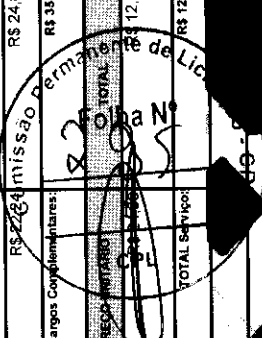
  
 RUA DUQUE DE CAIXIAS, 651,  
 CIDADE NOVA, JOÃO LISBOA-MA

# NORTE SUL CONSTRUCOES

CNPJ: 09.534.152/0001-49

VALOR COM BDI: 572,96

Material	Quantidade	UNID	COEFICIENTE	PREÇO UNITÁRIO	TOTAL
<b>94319 ATE 94320 DE VALAS COM SOLO ARGILO-ARENOSO. AF_08/2023 (M3)</b>					
Equipamento Custo Horário					
5903	CAMINHÃO PIPA 10.000 L TRUCADO. PESO BRUTO TOTAL 23.000 KG. CARGA UTIL MÁXIMA 15.935 KG. DISTÂNCIA ENTRE EIXOS 4,8 M. POTÊNCIA 230 CV. INCLUSIVE TANQUE DE AÇO PARA TRANSPORTE DE ÁGUA - CHI DIURNO. AF_06/2014	CHI	0,00060000	R\$ 74,63	R\$ 0,04
5901	CAMINHÃO PIPA 10.000 L TRUCADO. PESO BRUTO TOTAL 23.000 KG. CARGA UTIL MÁXIMA 15.935 KG. DISTÂNCIA ENTRE EIXOS 4,8 M. POTÊNCIA 230 CV. INCLUSIVE TANQUE DE AÇO PARA TRANSPORTE DE ÁGUA - CHP DIURNO. AF_06/2014	CHP	0,00540000	R\$ 316,72	R\$ 1,71
91533	COMPACTADOR DE SOLOS DE PERCUSSÃO (SOQUETE) COM MOTOR A GASOLINA 4 TEMPOS. POTÊNCIA 4 CV - CHP DIURNO AF_08/2015	CHP	0,19620000	R\$ 36,68	R\$ 7,19
TOTAL Equipamento Custo Horário:					R\$ 8,94
<b>Material</b>					
00006079	ARGILA, ARGILA VERMELHA OU ARGILA ARENOSA (RETIRADA NA JAZIDA, SEM TRANSPORTE)	M3	1,38890000	R\$ 38,76	R\$ 53,83
TOTAL Material:					R\$ 53,83
<b>Mão de Obra com Encargos Complementares</b>					
88316	SERVENTE COM ENCARGOS COMPLEMENTARES	H	0,78660000	R\$ 22,24	R\$ 17,49
TOTAL Mão de Obra com Encargos Complementares:					R\$ 17,49
VALOR:				Comissão 98,26	
VALOR COM BDI:				98,72	

3.1. 98647 IMPERMEABILIZAÇÃO DE SUPERFÍCIE COM MANTA ASFÁLTICA, DUAS CAMADAS, INCLUSIVE APLICAÇÃO DE PRIMER ASFÁLTICO, E=3MM E E=4MM. (M2)

Material	Quantidade	UNID	COEFICIENTE	PREÇO UNITÁRIO	TOTAL
00004226	GAS DE COZINHA - GLP	KG	0,52000000	R\$ 9,21	R\$ 4,76

(99) 99186-0471      b.a.construcoes@gmail.com      RUA DUQUE DE CAIXIAS, 651,      CIDADE NOVA, JOÃO LISBOA-MA

# NORTE SUL CONSTRUCOES

CNPJ: 09.534.152/0001-49

Item	Descrição	Fonte	Unid	Coefficiente	Preço Unitário	Total
8243	MANTA ASFALTICA ELASTOMERICA, TIPO III, CLASSE B, ACABAMENTO PP (NBR 9952)	SINAPI	M2	1,13190000	R\$ 56,35	R\$ 63,78
8245	MANTA ASFALTICA ELASTOMERICA, TIPO III, CLASSE B, ACABAMENTO PP (NBR 9952)	SINAPI	M2	1,13190000	R\$ 69,20	R\$ 76,32
00000511	PRIMER PARA MANTA ASFALTICA A BASE DE ASFALTO MODIFICADO DILUIDO EM SOLVENTE, APLICACAO A FRIO	SINAPI	L	0,58720000	R\$ 18,50	R\$ 10,86
TOTAL Material:						R\$ 157,74
Itens de Obra com Encargos Complementares				Coefficiente	Preço Unitário	Total
82743	AJUDANTE ESPECIALIZADO COM ENCARGOS COMPLEMENTARES	SINAPI	H	0,33480000	R\$ 23,22	R\$ 7,77
82770	IMPERMEABILIZADOR COM ENCARGOS COMPLEMENTARES	SINAPI	H	1,48490000	R\$ 27,96	R\$ 41,51
TOTAL Mão de Obra com Encargos Complementares:						R\$ 49,28
VALOR:						207,02
VALOR COM BDI:						254,63

Item	Descrição	Fonte	Unid	Coefficiente	Preço Unitário	Total
<b>4.1. 102073 ESCADA EM CONCRETO ARMADO MOLDADO IN LOCO, FCK 25 MPa, COM 1 LANCE E LAJE PLANA, FORMA EM CHAPA DE MADEIRA COMPENSADA RESINADA. AF_11/2020 (M3)</b>						
95946	ARMACAO DE ESCADA, DE UMA ESTRUTURA CONVENCIONAL DE CONCRETO ARMADO UTILIZANDO AÇO CA-50 DE 10,0 MM - MONTAGEM. AF_11/2020	SINAPI	KG	16,50000000	R\$ 11,89	R\$ 196,18
95947	ARMACAO DE ESCADA, DE UMA ESTRUTURA CONVENCIONAL DE CONCRETO ARMADO UTILIZANDO AÇO CA-50 DE 12,5 MM - MONTAGEM. AF_11/2020	SINAPI	KG	36,30000000	R\$ 9,02	R\$ 327,42
95943	ARMACAO DE ESCADA, DE UMA ESTRUTURA CONVENCIONAL DE CONCRETO ARMADO UTILIZANDO AÇO CA-60 DE 5,0 MM - MONTAGEM. AF_11/2020	SINAPI	KG	13,20000000	R\$ 21,39	R\$ 282,34
103675	CONCRETAGEM DE VIGAS E LAJES, FCK=25 MPa, PARA LAJES MACIÇAS OU NERVURADAS COM USO DE BOMBA - LANÇAMENTO, ADENSAMENTO E ACABAMENTO. AF_02/2022_PS	SINAPI	M3	1,00000000	R\$ 805,40	R\$ 805,40
103682	MONTAGEM E DESMONTAGEM DE FORMA PARA ESCADAS, COM 1 LANCE E LAJE PLANA, EM CHAPA DE MADEIRA COMPENSADA RESINADA. 4 UTILIZAÇÕES. AF_11/2020	SINAPI	M2	7,72000000	R\$ 38,50	R\$ 297,24
TOTAL Serviços:						R\$ 3.885,60

Folha Nº 2  
Comissão Permanente de Licitação

(99) 99186-0471      b.a.construcoes@gmail.com

RUA DUQUE DE CAIXIAS, 651,  
CIDADE NOVA, JOÃO LISBOA-MA

# NORTE SUL CONSTRUCOES

CNPJ: 09.534.152/0001-49

VALOR:	3.895,68
VALOR COM BDI:	4.791,89

### 4.2. 89480 ALVENARIA DE BLOCOS DE CONCRETO ESTRUTURAL 14X19X29 CM (ESPESSURA 14 CM), FBK = 14 MPA, UTILIZANDO COLHER DE PEDREIRO. AF\_10/2022 (M2)

Material	QTD	UNID	FONTE	COEFICIENTE	PREÇO UNITÁRIO	TOTAL
BLOCO DE CONCRETO ESTRUTURAL 14 X 19 X 29 CM, FBK 14 MPA (NBR 6136)		UN	SINAPI	15,19000000	R\$ 5,62	R\$ 85,36
CANALETA DE CONCRETO ESTRUTURAL 14 X 19 X 29 CM, FBK 14 MPA (NBR 6136)		UN	SINAPI	1,27000000	R\$ 6,54	R\$ 8,30
MEIO BLOCO DE CONCRETO ESTRUTURAL 14 X 19 X 14 CM, FBK 14 MPA (NBR 6136)		UN	SINAPI	1,52000000	R\$ 3,30	R\$ 5,01
TOTAL Material:						R\$ 98,67

### Mão de Obra com Encargos Complementares

Material	QTD	UNID	FONTE	COEFICIENTE	PREÇO UNITÁRIO	TOTAL
PEDREIRO COM ENCARGOS COMPLEMENTARES		H	SINAPI	1,13000000	R\$ 27,96	R\$ 31,59
SERVENTE COM ENCARGOS COMPLEMENTARES		H	SINAPI	1,13000000	R\$ 22,24	R\$ 25,13
TOTAL Mão de Obra com Encargos Complementares:						R\$ 56,72

### Mão de Obra

Material	QTD	UNID	FONTE	COEFICIENTE	PREÇO UNITÁRIO	TOTAL
ARGAMASSA TRAÇO 1:0,5:4,5 (EM VOLUME DE CIMENTO, CAL E AREIA MÉDIA ÚMIDA), PREPARO MECÂNICO COM BETONEIRA 400 L. AF_08/2019		M3	SINAPI	0,01870000	R\$ 702,28	R\$ 13,13
TOTAL Serviços:						R\$ 13,13
VALOR:						168,52
VALOR COM BDI:						207,28

### 4.3. 89998 ARMAÇÃO DE CINTA DE ALVENARIA ESTRUTURAL; DIÂMETRO DE 10,0 MM. AF\_09/2021 (KG)

Material	QTD	UNID	FONTE	COEFICIENTE	PREÇO UNITÁRIO	TOTAL
ACO CA-50, 10,0 MM, VERGALHAO		KG	SINAPI	1,00000000	R\$ 7,32	R\$ 7,32
TOTAL Material:						R\$ 7,32

### Mão de Obra com Encargos Complementares

Material	QTD	UNID	FONTE	COEFICIENTE	PREÇO UNITÁRIO	TOTAL

(99) 99186-0471

b.a.construcoes@gmail.com

RUA DUQUE DE CAIXIAS, 651,  
CIDADE NOVA, JOÃO LISBOA-MA

# NORTE SUL CONSTRUCOES

CNPJ: 09.534.152/0001-49

83	AJUDANTE DE ARMADOR COM...	SINAPI	H	0,03250000	R\$ 23,07	R\$ 0,74
845	ENCARGOS COMPLE...	SINAPI	H	0,04880000	R\$ 27,75	R\$ 1,35
TOTAL Mão de Obra com Encargos Complementares:						R\$ 2,09
VALOR:						9,41
VALOR COM BDI:						11,57

## 4.4. 89994 GRAUTEAMENTO DE CINTA INTERMEDIÁRIA OU DE CONTRAVERGA EM ALVENARIA ESTRUTURAL. AF\_09/2021 (M3)

Serviço	Fonte	UNID	COEFICIENTE	PREÇO UNITÁRIO	TOTAL	
88309	SINAPI	H	4,84690000	R\$ 27,96	R\$ 135,51	
88316	SINAPI	H	3,23130000	R\$ 22,24	R\$ 71,86	
TOTAL Mão de Obra com Encargos Complementares:						R\$ 207,37
90279	SINAPI	M3	1,20300000	R\$ 705,59	R\$ 848,82	
TOTAL Serviço:						R\$ 948,82
VALOR:						1.056,19
VALOR COM BDI:						1.299,11

## 5.1. 100060 ESTRUTURA TRELICA EM ACO PREPINTADO PARA COBERTURA(10,kg/m2) (m²)

Serviço	Fonte	UNID	COEFICIENTE	PREÇO UNITÁRIO	TOTAL	
100060	SINAPI	M²	1,00000000	R\$ 264,65	R\$ 264,65	
TOTAL Mão cadastrado:						R\$ 264,65
VALOR:						264,65
VALOR COM BDI:						325,52

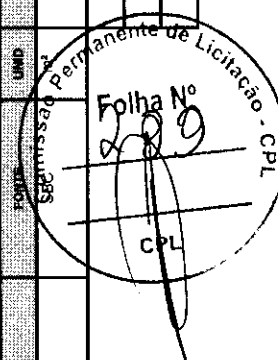

(99) 99186-0471

b.a.construcoes@gmail.com

RUA DUQUE DE CAIXIAS, 651,  
CIDADE NOVA, JOÃO LISBOA-MA

# NORTE SUL CONSTRUÇÕES

CNPJ: 09.534.152/0001-49

5.3. 94213 TELHAMENTO COM TELHA DE AÇO COMPOSTA P...  
9 (M2)

Quantidade	Descrição	Fonte	Unid	Coefficiente	Preço Unitário	Total
93282	GUINCHO ELÉTRICO DE COLUNA, CAPACIDADE 400 KG, COM MOTO FREIO, MOTOR TRIFÁSICO DE 1,25 CV - CHI DIURNO, AF_03/2016	SINAPI	CHI	0,01370000	R\$ 22,55	R\$ 0,30
93281	GUINCHO ELÉTRICO DE COLUNA, CAPACIDADE 400 KG, COM MOTO FREIO, MOTOR TRIFÁSICO DE 1,25 CV - CHP DIURNO, AF_03/2016	SINAPI	CHP	0,00680000	R\$ 23,56	R\$ 0,16
TOTAL Equipamento Custo Horário:						R\$ 0,46
00040549	PARAFUSO, COMUM, ASTM A307, SEXTAVADO, DIÂMETRO 1/2" (12,7 MM), COMPRIMENTO 1" (25,4 MM)	SINAPI	CENTO	0,00700000	R\$ 179,92	R\$ 1,25
00043083	PERFIL "U" ENRIJEICIDO, EM CHAPA DOBRADA DE AÇO LAMINADO E = 3,75 MM, H = 200 MM, L = 75 MM (9,94 KG/M)	SINAPI	KG	4,3294110	R\$ 8,66	R\$ 37,52
TOTAL Material:						R\$ 38,77
88278	MONTADOR DE ESTRUTURAS METÁLICAS COM ENCARGOS COMPLEMENTARES	SINAPI	H	0,26250000	R\$ 22,53	R\$ 5,88
88316	SERVENTE COM ENCARGOS COMPLEMENTARES	SINAPI	H	0,13548820	R\$ 22,24	R\$ 3,01
TOTAL Mão de Obra com Encargos Complementares:						R\$ 8,89
VALOR:					47,92	
VALOR COM BDI:					58,94	

5.3. 94213 TELHAMENTO COM TELHA DE AÇO ALUMÍNIO E = 0,5 MM, COM ATÉ 2 ÁGUAS, INCLUSIVE IÇAMENTO, AF\_07/2019 (M2)

Quantidade	Descrição	Fonte	Unid	Coefficiente	Preço Unitário	Total
93282	GUINCHO ELÉTRICO DE COLUNA, CAPACIDADE 400 KG, COM MOTO FREIO, MOTOR TRIFÁSICO DE 1,25 CV - CHI DIURNO, AF_03/2016	SINAPI	CHI	0,01330000	R\$ 22,55	R\$ 0,02
93281	GUINCHO ELÉTRICO DE COLUNA, CAPACIDADE 400 KG, COM MOTO FREIO, MOTOR TRIFÁSICO DE 1,25 CV - CHP DIURNO, AF_03/2016	SINAPI	CHP	0,00640000	R\$ 23,56	R\$ 0,02

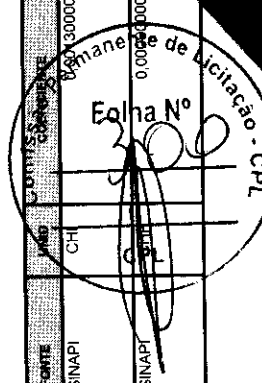

(99) 99186-0471      b.a.construcoes@gmail.com

RUA DUQUE DE CAIXIAS, 651,  
CIDADE NOVA, JOÃO LISBOA-MA

# NORTE SUL CONSTRUCOES

CNPJ: 09.534.152/0001-49

Quantidade	Descrição	Fonte	Unid	Coefficiente	Preço Unitário	TOTAL Equipamento Custo Horário
00014023	PARAFUSO PARA GANCHO DE FERRO GALVANIZADO, COM ROSCA 1/4" X 30 CM PARA FIXAÇÃO DE TELHA METÁLICA, INCLUI PORCA E ARRUELAS DE VEDAÇÃO	SINAPI	CJ	4,15000000	R\$ 2,82	R\$ 11,70
00007243	TELHA TRAPEZOIDAL EM AÇO ZINCADO, SEM PINTURA, ALTURA DE APROXIMADAMENTE 40 MM, ESPESSURA DE 0,50 MM E LARGURA ÚTIL DE 980 MM	SINAPI	M2	1,16600000	R\$ 47,39	R\$ 55,25
TOTAL Material:						R\$ 66,95
Mão de Obra com Encargos Complementares						
88316	SERVENTE COM ENCARGOS COMPLEMENTARES	SINAPI	H	0,09700000	R\$ 22,24	R\$ 2,15
88323	TELHADISTA COM ENCARGOS COMPLEMENTARES	SINAPI	H	0,09100000	R\$ 27,05	R\$ 2,46
TOTAL Mão de Obra com Encargos Complementares:						R\$ 4,61
VALOR:						71,80
VALOR COM BDI:						88,07

## 6.1. 102179 INSTALAÇÃO DE VIDRO TEMPERADO, E = 6 MM, ENCAIXADO EM PERFIL U. AE\_11/2025 (M2)

Quantidade	Descrição	Fonte	Unid	Coefficiente	Preço Unitário	TOTAL
00011860	BUCHA DE NYLON SEM ABA S6, COM PARAFUSO DE 4,20 X 40 MM EM AÇO ZINCADO COM ROSCA SOBERBA, CABECA CHATA E FENDA PHILLIPS	SINAPI	UN	2,19600000	R\$ 0,20	R\$ 0,43
00039432	FITA DE PAPEL REFORCADA COM LAMINA DE METAL PARA REFORÇO DE CANTOS DE CHAPA DE GESSO, PARA DRYWALL	SINAPI	M	2,99200000	R\$ 3,42	R\$ 10,23
00034360	PERFIL DE ALUMÍNIO ANODIZADO	SINAPI	KG	0,96400000	R\$ 43,16	R\$ 41,80
00039961	SILICONE ACETICO USO GERAL INCOLOR 280 G	SINAPI	UN	0,39700000	R\$ 35,08	R\$ 13,92
00010505	VIDRO TEMPERADO INCOLOR E = 6 MM, SEM COLOCACAO	SINAPI	M2	1,00000000	R\$ 199,12	R\$ 199,12
TOTAL Material:						R\$ 265,30
Mão de Obra com Encargos Complementares						
88316	SERVENTE COM ENCARGOS COMPLEMENTARES	SINAPI	H	1,09638670	R\$ 22,24	R\$ 24,38
88325	VIDRACEIRO COM ENCARGOS COMPLEMENTARES	SINAPI	H	1,27078300	R\$ 22,24	R\$ 28,26

(99) 99186-0471

b.a.construcoes@gmail.com

RUA DUQUE DE CAIXIAS, 651,  
CIDADE NOVA, JOÃO LISBOA-MA

# NORTE SUL CONSTRUCOES

CNPJ: 09.534.152/0001-49

TOTAL Mão de Obra com Encargos Complementares:	R\$ 93,18
VALOR:	319,46
VALOR COM BDI:	391,69

7.1. 87767 CONTRAPISO EM ARGAMASSA TRAÇO 1:4 (CIMENTO E AREIA), PREPARO MANUAL, APLICADO EM ÁREAS MOLHADAS SOBRE IMPERMEABILIZAÇÃO, ACABAMENTO NÃO REFORÇADO, ESPESSURA 4CM.						
Material	Quantidade	Fonte	Unid	Coefficiente	Preço Unitário	Total
00001379	CIMENTO PORTLAND COMPOSTO CP II-32	SINAPI	KG	0,50000000	R\$ 0,99	R\$ 0,49
TOTAL Material:						R\$ 0,49
7.2. 104162 PISO EM GRANILITE, MARMORITE OU GRAMITINA EM AMBIENTES INTERNOS, COM ESPESSURA DE 8 MM, INCLUSO MISTURA EM BETONEIRA, COLOCAÇÃO DAS JUNTAS, APLICAÇÃO DO PISO, 4 POLIMENTOS COM POLITRIZ, ESTUCAMENTO, SELADOR E CERA. AF_06/2022 (M2)						
Material	Quantidade	Fonte	Unid	Coefficiente	Preço Unitário	Total
88308	PEDREIRO COM ENCARGOS COMPLEMENTARES	SINAPI	H	0,61600000	R\$ 27,96	R\$ 17,22
88316	SERVENTE COM ENCARGOS COMPLEMENTARES	SINAPI	H	0,30800000	R\$ 22,24	R\$ 6,84
TOTAL Mão de Obra com Encargos Complementares:						R\$ 24,06
7.3. 104162 PISO EM GRANILITE, MARMORITE OU GRAMITINA EM AMBIENTES INTERNOS, COM ESPESSURA DE 8 MM, INCLUSO MISTURA EM BETONEIRA, COLOCAÇÃO DAS JUNTAS, APLICAÇÃO DO PISO, 4 POLIMENTOS COM POLITRIZ, ESTUCAMENTO, SELADOR E CERA. AF_06/2022 (M2)						
Material	Quantidade	Fonte	Unid	Coefficiente	Preço Unitário	Total
87373	ARGAMASSA TRAÇO 1:4 (EM VOLUME DE CIMENTO E AREIA MEDIA UMIDA) PARA CONTRAPISO. PREPARO MANUAL. AF_08/2019	SINAPI	M3	0,05300000	R\$ 911,11	R\$ 48,28
TOTAL Serviço:						R\$ 48,28
VALOR:					72,83	
VALOR COM BDI:					89,68	

7.2. 104162 PISO EM GRANILITE, MARMORITE OU GRAMITINA EM AMBIENTES INTERNOS, COM ESPESSURA DE 8 MM, INCLUSO MISTURA EM BETONEIRA, COLOCAÇÃO DAS JUNTAS, APLICAÇÃO DO PISO, 4 POLIMENTOS COM POLITRIZ, ESTUCAMENTO, SELADOR E CERA. AF_06/2022 (M2)						
Equipamento	Quantidade	Fonte	Unid	Coefficiente	Preço Unitário	Total
89226	BETONEIRA CAPACIDADE NOMINAL DE 600 L. CAPACIDADE DE MISTURA 360 L. MOTOR ELÉTRICO TRIFÁSICO POTÊNCIA DE 4 CV, SEM CARREGADOR - CHI DIURNO. AF_05/2023	SINAPI	CHI	0,07590000	R\$ 17,75	R\$ 0,13
89225	BETONEIRA CAPACIDADE NOMINAL DE 600 L. CAPACIDADE DE MISTURA 360 L. MOTOR ELÉTRICO TRIFÁSICO POTÊNCIA DE 4 CV, SEM CARREGADOR - CHP DIURNO. AF_05/2023	SINAPI	CHP	0,02540000	R\$ 5,68	R\$ 0,14

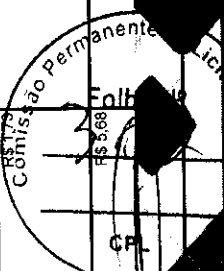

# NORTE SUL CONSTRUCOES

CNPJ: 09.534.152/0001-49

AF_05276	POLIDORA DE PISO (POLITRIZ) - MOTOR 450 MM, MOTOR ELÉTRICO, POTÊNCIA 4 HP - CHI DIURNO	SINAPI	CHI	0,21640000	R\$ 0,73	R\$ 0,15
AF_052023	SO (POLITRIZ), PESO DE 40KG, DIÂMETRO 450 MM, MOTOR ELÉTRICO, POTÊNCIA 4 HP - CHP DIURNO	SINAPI	CHP	0,09030000	R\$ 3,62	R\$ 0,32
TOTAL Equipamento Custo Horário:						R\$ 0,74

Material	QTD	UNID	COEFICIENTE	PREÇO UNITÁRIO	TOTAL
00041967	1	L	0,01250000	R\$ 24,69	R\$ 0,30
00044528	1	KG	10,00000000	R\$ 5,27	R\$ 52,70
00004824	1	KG	20,00000000	R\$ 0,94	R\$ 18,80
00006671	1	M	1,67000000	R\$ 1,36	R\$ 2,27
00006085	1	L	0,04000000	R\$ 6,95	R\$ 0,27
TOTAL Material:					R\$ 74,34

Material	QTD	UNID	COEFICIENTE	PREÇO UNITÁRIO	TOTAL
88274	1	H	1,09560000	R\$ 27,82	R\$ 30,47
88316	1	H	0,49720000	R\$ 22,24	R\$ 11,05
TOTAL Mão de Obra com Encargos Complementares:					R\$ 41,52

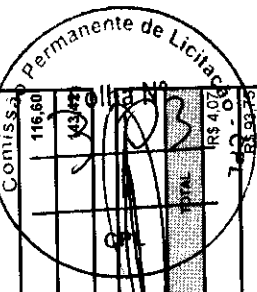

VALOR:	116,80
VALOR COM BDI:	143,45

7.3. 98689	SOLEIRA EM GRANITO, LARGURA 15 CM, ESPESSURA 2,0 CM, AF_09/2020 (M)	SINAPI	KG	1,29000000	R\$ 3,16	R\$ 4,07
00020232	ARGAMASSA COLANTE TIPO AC III	SINAPI	M	1,00000000	R\$ 93,75	R\$ 93,75
TOTAL						R\$ 97,82

(99) 99186-0471      b.a.construcoes@gmail.com      RUA DUQUE DE CAIXIAS, 651, CIDADE NOVA, JOÃO LISBOA-MA

# NORTE SUL CONSTRUÇÕES

CNPJ: 09.534.152/0001-49

TOTAL MATERIAL:	RS 97,82
COEFICIENTE	0,54700000
PREÇO UNITÁRIO	RS 27,82
TOTAL	RS 15,21
COEFICIENTE	0,27300000
PREÇO UNITÁRIO	RS 22,24
TOTAL	RS 6,07
TOTAL Mão de Obra com Encargos Complementares:	
VALOR:	119,10
VALOR COM BDI:	146,49

ITEM	QUANTIDADE	UNID	PREÇO UNITÁRIO	TOTAL
88274	0,54700000	H	RS 27,82	RS 15,21
88316	0,27300000	H	RS 22,24	RS 6,07
TOTAL Mão de Obra com Encargos Complementares:				
VALOR: 119,10				
VALOR COM BDI: 146,49				

7.4. 104607 REVESTIMENTO CERÂMICO PARA PISO COM PLACAS TIPO ESMALTADA DE DIMENSÕES 45x45 CM APLICADA EM DIAGONAL EM AMBIENTES DE ÁREA MAIOR QUE 10 M². AF\_02/2023\_PE (M2)

ITEM	QUANTIDADE	UNID	PREÇO UNITÁRIO	TOTAL
00001381	9,13250000	KG	RS 1,03	RS 9,40
00001287	1,09250000	M2	RS 41,21	RS 44,80
00034357	0,18800000	KG	RS 6,04	RS 1,13
TOTAL MATERIAL:				RS 55,13

ITEM	QUANTIDADE	UNID	PREÇO UNITÁRIO	TOTAL
88256	0,34280000	H	RS 27,82	RS 9,53
88316	0,14300000	H	RS 22,24	RS 3,18
TOTAL Mão de Obra com Encargos Complementares:				RS 12,71
VALOR:				67,84
VALOR COM BDI:				86,44

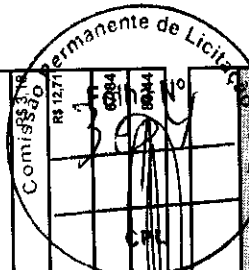

8.1. 87878 CHAPISCO APLICADO EM ALVENARIAS E ESTRUTURAS DE CONCRETO INTERNAS, COM COLHER DE PEDREIRO. ARGAMASSA TRAÇO 1:3 COM PREPARO MANUAL. AF\_06/2014 (M2)

ITEM	QUANTIDADE	UNID	PREÇO UNITÁRIO	TOTAL
88309	0,06810000	H	RS 27,96	RS 1,90
88316	0,02550000	H	RS 22,24	RS 0,57
TOTAL Mão de Obra com Encargos Complementares:				RS 2,47
VALOR:				2,47
VALOR COM BDI:				3,16

RUA DUQUE DE CAIXIAS, 651,  
CIDADE NOVA, JOÃO LISBOA-MA

b.a.construcoes@gmail.com

(99) 99186-0471

# NORTE SUL CONSTRUCOES

CNPJ: 09.534.152/0001-49

TOTAL Mão de Obra com Encargos Complementares:		R\$ 2,46
COEFICIENTE	PREÇO UNITÁRIO	TOTAL
0,00370000	R\$ 815,84	R\$ 3,01
TOTAL Serviço:		R\$ 3,01
VALOR:		5,47
VALOR COM BDI:		6,73

Serviço	QUANTIDADE	UNID	FORTE	PREÇO UNITÁRIO	TOTAL
87377	1,3	M3	SINAPI	R\$ 815,84	R\$ 3,01
PREPARO MANUAL AF_08/2019					

TOTAL Mão de Obra com Encargos Complementares:		R\$ 10,59
COEFICIENTE	PREÇO UNITÁRIO	TOTAL
0,37890000	R\$ 27,96	R\$ 10,59
TOTAL Serviço:		R\$ 4,21
VALOR:		R\$ 22,24
VALOR COM BDI:		R\$ 14,80

Serviço	QUANTIDADE	UNID	FORTE	PREÇO UNITÁRIO	TOTAL
88308	0,3789	H	SINAPI	R\$ 27,96	R\$ 10,59
88316	0,1894	H	SINAPI	R\$ 22,24	R\$ 4,21
PREPARO MANUAL AF_08/2019					

TOTAL Mão de Obra com Encargos Complementares:		R\$ 16,27
COEFICIENTE	PREÇO UNITÁRIO	TOTAL
0,01940000	R\$ 838,89	R\$ 16,27
TOTAL Serviço:		R\$ 16,27
VALOR:		31,07
VALOR COM BDI:		38,22

Serviço	QUANTIDADE	UNID	FORTE	PREÇO UNITÁRIO	TOTAL
87369	0,0194	M3	SINAPI	R\$ 838,89	R\$ 16,27
PREPARO MANUAL AF_08/2019					

TOTAL Mão de Obra com Encargos Complementares:		R\$ 16,27
COEFICIENTE	PREÇO UNITÁRIO	TOTAL
0,01940000	R\$ 838,89	R\$ 16,27
TOTAL Serviço:		R\$ 16,27
VALOR:		31,07
VALOR COM BDI:		38,22

Serviço	QUANTIDADE	UNID	FORTE	PREÇO UNITÁRIO	TOTAL
87273	6,6500	KG	SINAPI	R\$ 1,03	R\$ 6,85
87273	0,2220	KG	SINAPI	R\$ 1,03	R\$ 0,23
87273	1,0798	M2	SINAPI	R\$ 38,33	R\$ 41,00
PREPARO MANUAL AF_08/2019					

8.2. 87548 MASSA ÚNICA, PARA RECEBIMENTO DE PINTURA, EM ARGAMASSA TRAÇO 1:2:8, PREPARO MANUAL, APLICADA MANUALMENTE EM FACES INTERNAS DE PAREDES, ESPESSURA DE 10MM, COM EXECUÇÃO DE TALISCAS. AF\_06/2014 (M2)

8.3. 87273 REVESTIMENTO CERÂMICO PARA PAREDES INTERNAS COM PLACAS TIPO ESMALTADA EXTRA DE DIMENSÕES 33X45 CM APLICADAS EM AMBIENTES DE ÁREA MAIOR QUE 5 M² NA ALTURA INTEIRA DAS PAREDES. AF\_06/2014 (M2)

RUA DUQUE DE CAIXIAS, 651,  
CIDADE NOVA, JOÃO LISBOA-MA

b.a.construcoes@gmail.com

(99) 99186-0471

Permanente de Licitação

# NORTE SUL CONSTRUCOES

CNPJ: 09.534.152/0001-49

COEFICIENTE	PREÇO UNITÁRIO	TOTAL Material
0,69700000	R\$ 27,82	R\$ 49,77
0,31390000	R\$ 22,24	R\$ 19,39
TOTAL Mão de Obra com Encargos Complementares:		R\$ 6,97
VALOR:		R\$ 28,35
VALOR COM BDI:		76,13
VALOR COM BDI:		93,64

Material	QTD	UNID	FORTE	COEFICIENTE	PREÇO UNITÁRIO	TOTAL
88256		H	SINAPI	0,69700000	R\$ 27,82	R\$ 49,77
88316		H	SINAPI	0,31390000	R\$ 22,24	R\$ 6,97
TOTAL Mão de Obra com Encargos Complementares:						
VALOR: 76,13						
VALOR COM BDI: 93,64						

## 9.1. 96471 VASO SANITARIO SIFONADO CONVENCIONAL PARA PCD SEM FURO FRONTAL COM LOUÇA BRANCA SEM ASSENTO - FORNECIMENTO E INSTALAÇÃO. AF\_01/2020 (UN)

Material	QTD	UNID	FORTE	COEFICIENTE	PREÇO UNITÁRIO	TOTAL
00006138		UN	SINAPI	1,00000000	R\$ 11,81	R\$ 11,81
00038520		UN	SINAPI	1,00000000	R\$ 733,02	R\$ 733,02
00004384		UN	SINAPI	2,00000000	R\$ 21,82	R\$ 43,64
00037329		KG	SINAPI	0,08810000	R\$ 127,38	R\$ 11,22
TOTAL Material:						R\$ 798,69

## 9.2. 86931 VASO SANITÁRIO SIFONADO COM CAIXA ACOPLADA LOUÇA BRANCA, INCLUSO ENGATE FLEXÍVEL EM PLÁSTICO BRANCO, 1/2 X 40CM - FORNECIMENTO E INSTALAÇÃO. AF\_01/2020 (UN)

Material	QTD	UNID	FORTE	COEFICIENTE	PREÇO UNITÁRIO	TOTAL
88267		H	SINAPI	1,15400000	R\$ 27,50	R\$ 31,70
88316		H	SINAPI	0,55650000	R\$ 22,24	R\$ 12,37
TOTAL Mão de Obra com Encargos Complementares:						R\$ 12,37
VALOR:						R\$ 44,07
VALOR COM BDI:						1,037,85

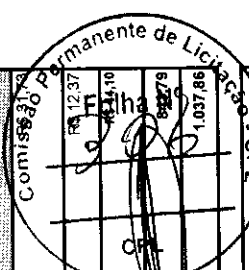

Material	QTD	UNID	FORTE	COEFICIENTE	PREÇO UNITÁRIO	TOTAL
88267		H	SINAPI	1,15400000	R\$ 27,50	R\$ 31,70
88316		H	SINAPI	0,55650000	R\$ 22,24	R\$ 12,37
TOTAL Mão de Obra com Encargos Complementares:						R\$ 12,37
VALOR:						R\$ 44,07
VALOR COM BDI:						1,037,85

(99) 99186-0471      b.a.construcoes@gmail.com

RUA DUQUE DE CAIXIAS, 651,  
CIDADE NOVA, JOÃO LISBOA-MA

# NORTE SUL CONSTRUCOES

CNPJ: 09.534.152/0001-49

Material	UNID	COEFICIENTE	PREÇO UNITÁRIO	TOTAL
ENGATE FLEXIVEL EM PLASTICO	UN	1,00000000	R\$ 12,94	R\$ 12,94
LOUÇA BRANCA - FORNECIMENTO E INSTALÇÃO AF_01/2020	UN	1,00000000	R\$ 533,36	R\$ 533,36
TOTAL Serviço:				R\$ 546,30
VALOR:				546,30
VALOR COM BDI:				671,95

## 9.3. 100866 BARRA DE APOIO RETA, EM ACO INOX POLIDO, COMPRIMENTO 60CM, FIXADA NA PAREDE - FORNECIMENTO E INSTALÇÃO. AF\_01/2020 (UN)

Material	UNID	COEFICIENTE	PREÇO UNITÁRIO	TOTAL
BARRA DE APOIO RETA, EM ACO INOX POLIDO, COMPRIMENTO 60CM, DIAMETRO MÍNIMO 3 CM	UN	1,00000000	R\$ 222,00	R\$ 222,00
PARAFUSO NIQUELADO 3 1/2" COM ACABAMENTO CROMADO PARA FIXAR PEÇA SANITÁRIA, INCLUI PORCA CEGA, ARRUELA E BUCHA DE NYLON TAMANHO S-8	UN	6,00000000	R\$ 16,17	R\$ 97,02
TOTAL Material:				R\$ 319,02
Mão de Obra com Encargos Complementares				
Material	UNID	COEFICIENTE	PREÇO UNITÁRIO	TOTAL
ENCANADOR OU BOMBEIRO HIDRÁULICO COM ENCARGOS COMPLEMENTARES	H	0,94850000	R\$ 27,50	R\$ 26,08
SERVEnte COM ENCARGOS COMPLEMENTARES	H	0,29880000	R\$ 22,24	R\$ 6,64
TOTAL Mão de Obra com Encargos Complementares:				R\$ 32,72
VALOR:				351,74
VALOR COM BDI:				452,44

*[Handwritten Signature]*

Material	UNID	COEFICIENTE	PREÇO UNITÁRIO	TOTAL
ENGATE FLEXIVEL EM PLASTICO BRANCO, 1/2" X 30CM - FORNECIMENTO E INSTALÇÃO. AF_01/2020	UN	1,00000000	R\$ 11,37	R\$ 11,37
LAVATÓRIO LOUÇA BRANCA SUSPENSO, 29.5 X 39CM OU EQUIVALENTE. PADRÃO POPULAR - FORNECIMENTO E INSTALÇÃO AF_01/2020	UN	1,00000000	R\$ 156,53	R\$ 156,53
TOTAL Serviço:				R\$ 167,90
VALOR:				167,90
VALOR COM BDI:				214,27

(99) 99186-0471

[b.a.construcoes@gmail.com](mailto:b.a.construcoes@gmail.com)

RUA DUQUE DE CAIXIAS, 651,  
CIDADE NOVA, JOÃO LISBOA-MA

# NORTE SUL CONSTRUCOES

CNPJ: 09.534.152/0001-49

86873	SIFÃO DO TIPO GARRAFAICO	SINAPI	UN	1,000000000	R\$ 23,99	R\$ 23,99
86874	CHUVEIRO PARA LAVATORIO. PADRAO POPULAR - FORNECIMENTO E INSTALACAO	SINAPI	UN	1,000000000	R\$ 110,12	R\$ 110,12
86879	VALVULA EM PLASTICO 1" PARA PIA, TANQUE OU LAVATORIO, COM OU SEM LADRAO - FORNECIMENTO E INSTALACAO	SINAPI	UN	1,000000000	R\$ 10,24	R\$ 10,24
TOTAL Serviços:						R\$ 312,25
VALOR:						312,25
VALOR COM BDI:						384,07

SERVIÇO	FORTE	UNID	COEFICIENTE	PREÇO UNITÁRIO	TOTAL
9.5. 86941 LAVATORIO LOUCA BRANCA COM COLUNA, 45 X 56CM OU EQUIVALENTE, PADRAO MEDIO, INCLUSO SIFAO TIPO GARRAFA, VALVULA E ENGATE FLEXIVEL DE 40CM EM METAL CROMADO, COM TORNEIRA CROMADA DE MESA, PADRAO MEDIO - FORNECIMENTO E INSTALACAO. AF_01/2020 (UN)	SINAPI	UN	1,000000000	R\$ 74,35	R\$ 74,35
86887 ENGATE FLEXIVEL EM INOX. 1/2 X 40CM - FORNECIMENTO E INSTALACAO. AF_01/2020	SINAPI	UN	1,000000000	R\$ 370,80	R\$ 370,80
86903 LAVATORIO LOUCA BRANCA COM COLUNA. 45 X 55CM OU EQUIVALENTE. PADRAO MEDIO - FORNECIMENTO E INSTALACAO. AF_01/2020	SINAPI	UN	1,000000000	R\$ 284,47	R\$ 284,47
86881 SIFAO DO TIPO GARRAFA EM METAL CROMADO 1 X 1.1/2" - FORNECIMENTO E INSTALACAO. AF_01/2020	SINAPI	UN	1,000000000	R\$ 212,00	R\$ 212,00
86815 TORNEIRA CROMADA DE MESA. 1/2" OU 3/4". PARA LAVATORIO. PADRAO MEDIO - FORNECIMENTO E INSTALACAO. AF_01/2020	SINAPI	UN	1,000000000	R\$ 92,70	R\$ 92,70
86877 VALVULA EM METAL CROMADO 1.1/2" X 1.1/2" PARA TANQUE OU LAVATORIO, COM OU SEM LADRAO - FORNECIMENTO E INSTALACAO. AF_01/2020	SINAPI	UN	1,000000000		
TOTAL SERVIÇOS					R\$ 1.034,35
VALOR COM BDI:					R\$ 1.272,94

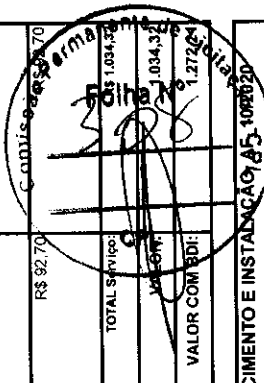

10.1. 101875 QUADRO DE DISTRIBUICAO DE ENERGIA EM CHAPA DE ACO GALVANIZADO, DE EMBUTIR, COM BARRAMENTO TRIFASICO, PARA 12 DISJUNTORES DIN 100A - FORNECIMENTO E INSTALACAO. AF_01/2020 (UN)					
TOTAL					R\$ 1.034,35
VALOR COM BDI:					R\$ 1.272,94

*[Handwritten signature]*

RUA DUQUE DE CAIXIAS, 651,  
CIDADE NOVA, JOÃO LISBOA-MA

b.a.construcoes@gmail.com

(99) 99186-0471

# NORTE SUL CONSTRUCOES

CNPJ: 09.534.152/0001-49

88247	QUADRA DE DISTRIBUICAO DE DISJUNTORES DIN, 100 A	SINAPI	UN	1,00000000	R\$ 302,14	R\$ 302,14
TOTAL Material: R\$ 302,14						
Mão de Obra com Encargos Complementares						
88264	AUXILIAR DE ELETRICISTA COM ENCARGOS COMPLEMENTARES	SINAPI	H	1,45140000	R\$ 23,71	R\$ 34,41
88264	ELETRICISTA COM ENCARGOS COMPLEMENTARES	SINAPI	H	1,45140000	R\$ 28,51	R\$ 41,37
TOTAL Mão de Obra com Encargos Complementares: R\$ 75,78						
Serviços						
87367	ARGAMASSA TRACO 1:1:6 (EM VOLUME DE CIMENTO CAL E AREIA MEDIA UMIDA) PARA EMBOÇO/MASSA UNICASSAMENTO DE ALVENARIA DE VEDAÇÃO, PREPARO MANUAL. AF_08/2019	SINAPI	M3	0,01170000	R\$ 843,61	R\$ 9,87
TOTAL Serviços: R\$ 9,87						
VALOR: 387,79						
VALOR COM BDI: 476,98						

## 10.2. 103788 LUMINÁRIA TIPO PLAFON QUADRADA, DE EMBUTIR, COM LED DE 24 W - FORNECIMENTO E INSTALAÇÃO. AF\_09/2024 (UN)

00044792	LUMINARIA PAINEL PLAFON, DE EMBUTIR, SLIM, QUADRADA 30 X 30" CM, EM ALUMINIO ACABAMENTO BRANCO, COM ACRILICO, COM LAMPADAS LED 24W, BIVOLT	SINAPI	UN	1,00000000	R\$ 0,00	R\$ 0,00
TOTAL Material: R\$ 0,00						
Mão de Obra com Encargos Complementares						
88247	AUXILIAR DE ELETRICISTA COM ENCARGOS COMPLEMENTARES	SINAPI	H	0,00000000	R\$ 23,71	R\$ 0,00
88264	ELETRICISTA COM ENCARGOS COMPLEMENTARES	SINAPI	H	0,00000000	R\$ 28,51	R\$ 0,00
TOTAL Mão de Obra com Encargos Complementares: R\$ 0,00						

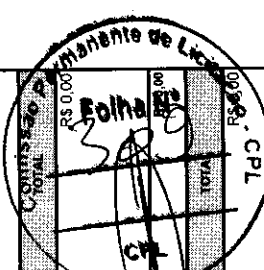

(99) 99186-0471

b.a.construcoes@gmail.com

RUA DUQUE DE CAIXIAS, 651,  
CIDADE NOVA, JOÃO LISBOA-MA

# NORTE SUL CONSTRUCOES

CNPJ: 09.534.152/0001-49

VALOR COM BDI:	28,45
PREÇO UNITÁRIO	R\$ 95,02
COEFICIENTE	1,00000000
UNID	UN
FONTE	SBC
TOTAL Não cadastrado:	R\$ 95,02
VALOR:	95,02
VALOR COM BDI:	119,87

### 60118 ARANDELA EXTERNA FACHO DUPLO POLICARBONATO BRANCO BIVOLT+LAM (UN)

Material	UNID	FONTE	COEFICIENTE	PREÇO UNITÁRIO	TOTAL
60118 ARANDELA EXTERNA FACHO DUPLO POLICARBONATO BRANCO BIVOLT+LAM	UN	SBC	1,00000000	R\$ 95,02	R\$ 95,02
TOTAL Não cadastrado:					R\$ 95,02
VALOR:					95,02
VALOR COM BDI:					119,87

### 10.4. 101632 RELÉ FOTOELÉTRICO PARA COMANDO DE ILUMINAÇÃO EXTERNA 1000 W - FORNECIMENTO E INSTALAÇÃO. AF\_02/2025 (UN)

Material	UNID	FONTE	COEFICIENTE	PREÇO UNITÁRIO	TOTAL
00021127 FITA ISOLANTE ADESIVA ANTICHAM. USO ATE 750 V. EM ROLO DE 19 MM X 5 M	UN	SINAPI	0,02100000	R\$ 4,91	R\$ 0,10
00002510 RELE FOTOELÉTRICO INTERNO E EXTERNO BIVOLT 1000 W. DE CONECTOR, SEM BASE	UN	SINAPI	1,00000000	R\$ 32,03	R\$ 32,03
TOTAL Material:					R\$ 32,13

### Mão de Obra com Encargos Complementares

Material	UNID	FONTE	COEFICIENTE	PREÇO UNITÁRIO	TOTAL
88247 AUXILIAR DE ELETRICISTA COM ENCARGOS COMPLEMENTARES	H	SINAPI	0,01460000	R\$ 23,71	R\$ 0,34
88264 ELETRICISTA COM ENCARGOS COMPLEMENTARES	H	SINAPI	0,01460000	R\$ 28,51	R\$ 0,41
TOTAL Mão de Obra com Encargos Complementares:					R\$ 0,75
VALOR:					32,88
VALOR COM BDI:					110,44

### 10.5. 00093390 LUMINARIA LED REFLETOR RETANGULAR BIVOLT, LUZ BRANCA, 30 W (UN)

Material	UNID	FONTE	COEFICIENTE	PREÇO UNITÁRIO	TOTAL
00093390 LUMINARIA LED REFLETOR RETANGULAR BIVOLT, LUZ BRANCA, 30 W	UN	SINAPI	1,00000000	R\$ 22,99	R\$ 22,99

(99) 99186-0471 [b.a.construcoes@gmail.com](mailto:b.a.construcoes@gmail.com)

RUA DUQUE DE CAIXIAS, 651,  
CIDADE NOVA, JOÃO LISBOA-MA

# NORTE SUL CONSTRUCOES

CNPJ: 09.534.152/0001-49

TOTAL Material:	R\$ 22,99
VALOR:	22,99
VALOR COM BDI:	28,28

## 10.6. 00012001 CAIXA OCTOGONAL DE FUNDO MOVEL, EM PVC, DE 4" X 4", PARA ELETRODUTO FLEXIVEL CORRUGADO (UN)

Material	QTD	UNID	COEFICIENTE	PREÇO UNITARIO	TOTAL
00012001 CAIXA OCTOGONAL DE FUNDO MOVEL, EM PVC, DE 4" X 4", PARA ELETRODUTO FLEXIVEL CORRUGADO	1,00000000	UN	1,00000000	R\$ 6,48	R\$ 6,48
TOTAL Material:					R\$ 6,48
VALOR:					6,48
VALOR COM BDI:					7,97

## 10.7. 91996 TOMADA MÉDIA DE EMBUTIR (1 MÓDULO), 2P+T 10 A, INCLUINDO SUPORTE E PLACA - FORNECIMENTO E INSTALAÇÃO. AF\_03/2023 (UN)

Serviço	QTD	UNID	COEFICIENTE	PREÇO UNITARIO	TOTAL
91946 SUPORTE PARAFUSADO COM PLACA DE ENCAIXE 4" X 2" MÉDIO (1,30 M DO PISO) PARA PONTO ELÉTRICO FORNECIMENTO E INSTALAÇÃO. AF_09/2023	1,00000000	UN	1,00000000	R\$ 10,85	R\$ 10,85
91984 TOMADA MÉDIA DE EMBUTIR (1 MÓDULO), 2P+T 10 A, SEM SUPORTE E SEM PLACA - FORNECIMENTO E INSTALAÇÃO. AF_03/2023	1,00000000	UN	1,00000000	R\$ 23,92	R\$ 23,92
TOTAL Serviço:					R\$ 34,77
VALOR:					34,77
VALOR COM BDI:					42,77

## 10.8. COMP. 259 Caixa De Tomada Com tomada Para Piso À Prova D'agua - IP67 em inox - FORNECIMENTO E INSTALAÇÃO (UN)

Material	QTD	UNID	COEFICIENTE	PREÇO UNITARIO	TOTAL
COMP. 259 Caixa De Tomada Com tomada Para Piso À Prova D'agua - IP67 em inox - FORNECIMENTO E INSTALAÇÃO	1,00000000	UN	1,00000000	R\$ 795,81	R\$ 795,81
TOTAL Não cadastrado:					R\$ 795,81

(99) 99186-0471

b.a.construcoes@gmail.com

RUA DUQUE DE CAIXIAS, 651,  
CIDADE NOVA, JOÃO LISBOA-MA

# NORTE SUL CONSTRUCOES

CNPJ: 09.534.152/0001-49

VALOR COM BDI:	979,66
----------------	--------

**10.9. 91963 INTERRUPTOR SIMPLES (1 MÓDULO), 10A/250V, INCLUINDO SUPORTE E PLACA - FORNECIMENTO E INSTALAÇÃO. AF\_03/2023 (UN)**

QUANTIDADE	UNID	COEFICIENTE	PREÇO UNITÁRIO	TOTAL
1	UN	1,000000000	R\$ 18,60	R\$ 18,60
1	UN	1,000000000	R\$ 10,85	R\$ 10,85
TOTAL Serviço:				R\$ 29,45
VALOR:				29,45
VALOR COM BDI:				36,22

**10.10. S03729 Interruptor 01 seção simples, de embutir, com placa, conjugado com tomada 2p+t, ABNT, 10A, inclusive caixa pvc 4x2 (un)**

QUANTIDADE	UNID	COEFICIENTE	PREÇO UNITÁRIO	TOTAL
1	h	0,48211244	R\$ 3,81	R\$ 1,83
1	h	0,48211244	R\$ 3,96	R\$ 1,90
TOTAL Encargos Complementares:				R\$ 3,76
TOTAL				R\$ 2,11
TOTAL Material:				R\$ 11,00
TOTAL Mão de Obra:				R\$ 7,60

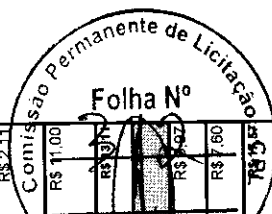

(99) 99186-0471      b.a.construcoes@gmail.com      RUA DUQUE DE CAIXIAS, 651, CIDADE NOVA, JOÃO LISBOA-MA

# NORTE SUL CONSTRUCOES

CNPJ: 09.534.152/0001-49

VALOR COM BDI:		42,32
----------------	--	-------

## 11. 91987 CARRA (1 MÓDULO), 10A/250V, INCLUINDO SUPORTE E PLACA - FORNECIMENTO E INSTALAÇÃO. AF\_03/2023 (UN)

SERVIÇO	UNID	FONTE	COEFICIENTE	PREÇO UNITÁRIO	TOTAL
91986 CAMPAINHA CIGARRA (1 MÓDULO), 10A/250V, SEM SUPORTE E SEM PLACA - FORNECIMENTO E INSTALAÇÃO. AF_03/2023	UN	SINAPI	1,000000000	R\$ 36,23	R\$ 36,23
91946 SUPORTE PARAFUSADO COM PLACA DE ENCAIXE 4" X 2" MÉDIO (1,30 M DO PISO) PARA PONTO ELÉTRICO - FORNECIMENTO E INSTALAÇÃO AF_03/2023	UN	SINAPI	1,000000000	R\$ 10,85	R\$ 10,85
TOTAL Serviços					R\$ 47,08
VALOR:					47,08
VALOR COM BDI:					57,91

## 10.12. 00001872 CAIXA DE PASSAGEM, EM PVC, DE 4" X 2", PARA ELETRODUTO FLEXÍVEL CORRUGADO (UN)

SERVIÇO	UNID	FONTE	COEFICIENTE	PREÇO UNITÁRIO	TOTAL
00001872 CAIXA DE PASSAGEM, EM PVC, DE 4" X 2", PARA ELETRODUTO FLEXÍVEL CORRUGADO	UN	SINAPI	1,000000000	R\$ 2,51	R\$ 2,51
TOTAL Material					R\$ 2,51
VALOR:					2,51
VALOR COM BDI:					3,09

*[Handwritten signature]*

## 10.13. 90456 QUEBRA EM ALVENARIA PARA INSTALAÇÃO DE CAIXA DE TOMADA (4X4 OU 4X2). AF\_09/2023 (UN)

SERVIÇO	UNID	FONTE	COEFICIENTE	PREÇO UNITÁRIO	TOTAL
90456 QUEBRA EM ALVENARIA PARA INSTALAÇÃO DE CAIXA DE TOMADA (4X4 OU 4X2). AF_09/2023	H	SINAPI	0,043800000	R\$ 23,71	R\$ 10,37
98247 MÃO DE OBRA DE ELETRICISTA COM ENCARGOS COMPLEMENTARES	H	SINAPI	0,155600000	R\$ 28,51	R\$ 4,28
TOTAL Mão de Obra com Encargos Complementares:					R\$ 5,45
VALOR:					15,82
VALOR COM BDI:					19,95



*[Handwritten signature]*

(99) 99186-0471

b.a.construcoes@gmail.com

RUA DUQUE DE CAIXIAS, 651,  
CIDADE NOVA, JOÃO LISBOA-MA

# NORTE SUL CONSTRUCOES

CNPJ: 09.534.152/0001-49

10.15. 9125 CABO DE COBRE FLEXIVEL ISOLADO, 2,5 MM <sup>2</sup> , ANTI-CHAMA 0,6/1,0 KV, PARA CIRCUITOS TERMINAIS - FORNECIMENTO E INSTALACAO. AF_03/2023 (M)						
Material	UNID	COEFICIENTE	PRECO UNITARIO	TOTAL	PRECO UNITARIO	TOTAL
00000993	M	1,24340000	R\$ 2,32	R\$ 2,88	R\$ 2,32	R\$ 2,88
CABO DE COBRE FLEXIVEL, CLASSE 4 OU 5, ISOLACAO EM PVC/A, ANTI-CHAMA BWF-B, COBERTURA PVC-ST1, ANTI-CHAMA BWF-B, 1 CONDUTOR, 0,6/1 KV, SECAO NOMINAL 1,5 MM2						
00021127	UN	0,00840000	R\$ 4,91	R\$ 0,04	R\$ 4,91	R\$ 0,04
FITA ISOLANTE ADESIVA ANTI-CHAMA, USO ATE 750 V, EM ROLO DE 19 MM X 5 M						
TOTAL Material: R\$ 2,92						
Itens de Obris sem Encargos Complementares						
Material	UNID	COEFICIENTE	PRECO UNITARIO	TOTAL	PRECO UNITARIO	TOTAL
88247	H	0,02300000	R\$ 23,71	R\$ 0,54	R\$ 23,71	R\$ 0,54
AUXILIAR DE ELETRICISTA COM ENCARGOS COMPLEMENTARES						
88264	H	0,02300000	R\$ 28,51	R\$ 0,65	R\$ 28,51	R\$ 0,65
ELETRICISTA COM ENCARGOS COMPLEMENTARES						
TOTAL Mão de Obra com Encargos Complementares: R\$ 1,19						
				VALOR:	4,11	
				VALOR COM BDI:	5,06	

10.15. 9127 CABO DE COBRE FLEXIVEL ISOLADO, 2,5 MM <sup>2</sup> , ANTI-CHAMA 0,6/1,0 KV, PARA CIRCUITOS TERMINAIS - FORNECIMENTO E INSTALACAO. AF_03/2023 (M)						
Material	UNID	COEFICIENTE	PRECO UNITARIO	TOTAL	PRECO UNITARIO	TOTAL
00001022	M	1,24340000	R\$ 3,24	R\$ 4,02	R\$ 3,24	R\$ 4,02
CABO DE COBRE FLEXIVEL, CLASSE 4 OU 5, ISOLACAO EM PVC/A, ANTI-CHAMA BWF-B, COBERTURA PVC-ST1, ANTI-CHAMA BWF-B, 1 CONDUTOR, 0,6/1 KV, SECAO NOMINAL 2,5 MM2						
00021127	UN	0,00840000	R\$ 4,91	R\$ 0,04	R\$ 4,91	R\$ 0,04
FITA ISOLANTE ADESIVA ANTI-CHAMA, USO ATE 750 V, EM ROLO DE 19 MM X 5 M						
TOTAL Material: R\$ 4,06						
Itens de Obris sem Encargos Complementares						
Material	UNID	COEFICIENTE	PRECO UNITARIO	TOTAL	PRECO UNITARIO	TOTAL
88247	H	0,02300000	R\$ 23,71	R\$ 0,54	R\$ 23,71	R\$ 0,54
AUXILIAR DE ELETRICISTA COM ENCARGOS COMPLEMENTARES						
88264	H	0,02300000	R\$ 28,51	R\$ 0,65	R\$ 28,51	R\$ 0,65
ELETRICISTA COM ENCARGOS COMPLEMENTARES						
				VALOR:	4,11	
				VALOR COM BDI:	5,06	

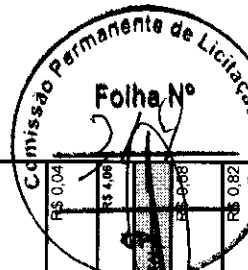

(99) 99186-0471      b.a.construcoes@gmail.com

RUA DUQUE DE CAIXIAS, 651,  
CIDADE NOVA, JOÃO LISBOA-MA

# NORTE SUL CONSTRUCOES

CNPJ: 09.534.152/0001-49

TOTAL Mão de Obra com Encargos Complementares:	R\$ 1,89
VALOR:	5,66
VALOR COM BDI:	6,84

## 10.16. 91931 CABO DE COBRE FLEXÍVEL ISOLADO, 6 MM², ANTI-CHAMA 0,6/1,0 KV, PARA CIRCUITOS TERMINAIS - FORNECIMENTO E INSTALAÇÃO. AF\_03/2023 (M)

Material	QTD	UNID	COEFICIENTE	PREÇO UNITÁRIO	TOTAL
00000984 CABO DE COBRE FLEXÍVEL, CLASSE 4 OU 5, ISOLACAO EM PVC/A, ANTICHAMA BWF-B, COBERTURA PVC-ST1, ANTICHAMA BWF-B, 1 CONDUTOR, 0,6/1 KV, SECAO NOMINAL 6 MM2	1,24340000	M	1,24340000	R\$ 7,24	R\$ 9,00
00021127 FITA ISOLANTE ADESIVA-ANTICHAMA, USO ATE 750 V, EM ROLO DE 19 MM X 5 M	0,00940000	UN	0,00940000	R\$ 4,91	R\$ 0,04
TOTAL Material:					R\$ 9,04

### Mão de Obra com Encargos Complementares

Material	QTD	UNID	COEFICIENTE	PREÇO UNITÁRIO	TOTAL
88247 AUXILIAR DE ELETRICISTA COM ENCARGOS COMPLEMENTARES	0,05100000	H	0,05100000	R\$ 23,71	R\$ 1,20
88264 ELETRICISTA COM ENCARGOS COMPLEMENTARES	0,05100000	H	0,05100000	R\$ 28,51	R\$ 1,45
TOTAL Mão de Obra com Encargos Complementares:					R\$ 2,66
VALOR:				11,89	
VALOR COM BDI:					

## 10.17. 93663 DISJUNTOR MONOPOLAR TIPO DIN, CORRENTE NOMINAL DE 10A - FORNECIMENTO E INSTALAÇÃO. AF\_10/2020 (UN)

Material	QTD	UNID	COEFICIENTE	PREÇO UNITÁRIO	TOTAL
00034653 DISJUNTOR TERMOMAGNETICO PARA TRILHO DIN (IEC), MONOPOLAR, 6 - 32 A	1,00000000	UN	1,00000000	R\$ 7,72	R\$ 7,72
00001570 TERMINAL A COMPRESSAO EM COBRE ESTANHADO PARA CABO 2,5 MM2, 1 FURO E 1 COMPRESSAO, PARA PARAFUSO DE FIXACAO M5	1,00000000	UN	1,00000000	R\$ 1,15	R\$ 1,15
TOTAL Material:					R\$ 9,87
PREÇO UNITÁRIO					
COEFICIENTE					
UNID					
FONTE					

### Mão de Obra com Encargos Complementares

Material	QTD	UNID	COEFICIENTE	PREÇO UNITÁRIO	TOTAL
TOTAL Material:					R\$ 9,87
PREÇO UNITÁRIO					
COEFICIENTE					
UNID					
FONTE					

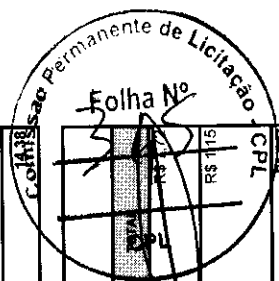

(99) 99186-0471      b.a.construcoes@gmail.com

RUA DUQUE DE CAIXIAS, 651,  
CIDADE NOVA, JOÃO LISBOA-MA

# NORTE SUL CONSTRUCOES

CNPJ: 09.534.152/0001-49

88247	AUXILIAR DE ELETRICISTA COM ENCARGOS COMPLEMENTARES	SINAPI	H	0,03542800	R\$ 23,71	R\$ 0,83
88264	ELETRICISTA COM ENCARGOS COMPLEMENTARES	SINAPI	H	0,03542800	R\$ 28,51	R\$ 1,01
TOTAL Mão de Obra com Encargos Complementares:						R\$ 1,84
VALOR:						10,71
VALOR COM BDI:						13,17

## 10.18. 93656 DISJUNTOR MONOPOLAR TIPO DIN, CORRENTE NOMINAL DE 20A - FORNECIMENTO E INSTALAÇÃO. AF\_07/2025 (UN)

Material	Descrição	Fonte	Unid	Coefficiente	Preço Unitário	Total
00034653	DISJUNTOR TERMOMAGNETICO PARA TRILHO DIN (IEC), MONOPOLAR, 8 - 32 A	SINAPI	UN	1,00000000	R\$ 7,72	R\$ 7,72
00001571	TERMINAL A COMPRESSAO EM COBRE ESTANHADO PARA CABO 4 MM2, 1 FURO E 1 COMPRESSAO, PARA PARAFUSO DE FIXACAO M6	SINAPI	UN	1,00000000	R\$ 1,49	R\$ 1,49
TOTAL Material:						R\$ 9,21
Mão de Obra com Encargos Complementares						
88247	AUXILIAR DE ELETRICISTA COM ENCARGOS COMPLEMENTARES	SINAPI	H	0,04684300	R\$ 23,71	R\$ 1,11
88264	ELETRICISTA COM ENCARGOS COMPLEMENTARES	SINAPI	H	0,04684300	R\$ 28,51	R\$ 1,33
TOTAL Mão de Obra com Encargos Complementares:						R\$ 2,44
VALOR:						1,85
VALOR COM BDI:						2,43

## 10.19. 93672 DISJUNTOR TRIPOLAR TIPO DIN, CORRENTE NOMINAL DE 40A - FORNECIMENTO E INSTALAÇÃO. AF\_07/2025 (UN)

Material	Descrição	Fonte	Unid	Coefficiente	Preço Unitário	Total
00034653	DISJUNTOR TERMOMAGNETICO PARA TRILHO DIN (IEC), TRIPOLAR, 10 - 50 A	SINAPI	UN	1,00000000	R\$ 54,22	R\$ 54,22
00001574	TERMINAL A COMPRESSAO EM COBRE ESTANHADO PARA CABO 10 MM2, 1 FURO E 1 COMPRESSAO, PARA PARAFUSO DE FIXACAO M8	SINAPI	UN	3,00000000	R\$ 1,92	R\$ 5,76
TOTAL						R\$ 60,00

Comissão Permanente de Licitação - CP  
 Folha Nº 326

(99) 99186-0471      b.a.construcoes@gmail.com

RUA DUQUE DE CAIXIAS, 651,  
 CIDADE NOVA, JOÃO LISBOA-MA

# NORTE SUL CONSTRUCOES

CNPJ: 09.534.152/0001-49

ITEM	DESCRICOES	UNID	QTD	PRECO UNITARIO	TOTAL
88264	MÃO DE OBRA COM ENCARGOS COMPLEMENTARES	H	0,36209895	R\$ 23,71	R\$ 8,58
88264	ELETRICISTA COM ENCARGOS COMPLEMENTARES	H	0,36259172	R\$ 28,51	R\$ 10,33
TOTAL Mão de Obra com Encargos Complementares:					R\$ 18,91
VALOR:					78,89
VALOR COM BDI:					97,03

ITEM	DESCRICOES	UNID	QTD	PRECO UNITARIO	TOTAL
10.20.106027	DISPOSITIVO DPS 20KA-175V OU 275V - FORNECIMENTO E INSTALÇÃO. AF_07/2025 (UN)	UN	1,00000000	R\$ 57,77	R\$ 57,77
00001573	DISPOSITIVO DPS CLASSE II, 1 POLO, TENSÃO MÁXIMA DE 175 V, CORRENTE MÁXIMA DE 20" KA (TIPO AC)	UN	1,00000000	R\$ 1,78	R\$ 1,78
TOTAL Material:					R\$ 59,55
88247	AUXILIAR DE ELETRICISTA COM ENCARGOS COMPLEMENTARES	H	0,13244900	R\$ 23,71	R\$ 3,17
88264	ELETRICISTA COM ENCARGOS COMPLEMENTARES	H	0,13244900	R\$ 28,51	R\$ 3,81
TOTAL Mão de Obra com Encargos Complementares:					R\$ 6,98
VALOR:					66,53
VALOR COM BDI:					73,51

ITEM	DESCRICOES	UNID	QTD	PRECO UNITARIO	TOTAL
10.21.91854	ELETRODUTO FLEXÍVEL CORRUGADO, PVC, DN 25 MM (3/4"), PARA CIRCUITOS TERMINAIS, INSTALADO EM PAREDE - FORNECIMENTO E INSTALÇÃO. AF_03/2023 (M)	M	1,01700000	R\$ 3,00	R\$ 3,05
00002888	ELETRODUTO PVC FLEXÍVEL CORRUGADO, COR AMARELA, DE 25 MM	M	1,01700000	R\$ 3,00	R\$ 3,05
TOTAL Material:					R\$ 3,05
VALOR:					3,05
VALOR COM BDI:					3,36

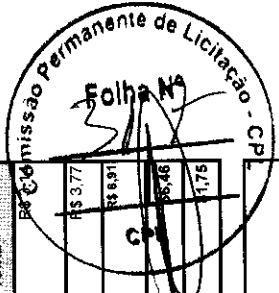

RUA DUQUE DE CAIXIAS, 651,  
CIDADE NOVA, JOÃO LISBOA-MA

b.a.construcoes@gmail.com

(99) 99186-0471

# NORTE SUL CONSTRUCOES

CNPJ: 09.534.152/0001-49

SINAPI	H	0,13400000	R\$ 23,71	R\$ 3,17
SINAPI	H	0,13400000	R\$ 28,51	R\$ 3,82
TOTAL Mão de Obra com Encargos Complementares:				R\$ 6,99
VALOR:				10,04
VALOR COM BDI:				12,36

10.22. 91845 ELETRODUTO FLEXÍVEL CORRUGADO REFORÇADO, PVC, DN 25 MM (3/4"), PARA CIRCUITOS TERMINAIS, INSTALADO EM LAJE - FORNECIMENTO E INSTALAÇÃO. AF_03/2023 (M)					
Material	QUANTIDADE	UNID	COEFICIENTE	PREÇO UNITÁRIO	TOTAL
00043132	ARAME RECOZIDO 18 BWG, D = 1,65 MM (0,016 KG/M) OU 18 BWG, D = 1,25 MM (0,01 KG/M)	KG	0,00180000	R\$ 19,14	R\$ 0,03
00039244	ELETRODUTO PVC FLEXÍVEL CORRUGADO, REFORÇADO, COR LARANJA, DE 25 MM, PARA LAJES E PISOS	M	1,10000000	R\$ 4,57	R\$ 5,02
TOTAL Material:					R\$ 5,05
Mão de Obra com Encargos Complementares					
Material	QUANTIDADE	UNID	COEFICIENTE	PREÇO UNITÁRIO	TOTAL
88247	AUXILIAR DE ELETRICISTA COM ENCARGOS COMPLEMENTARES	H	0,07100000	R\$ 23,71	R\$ 1,68
88264	ELETRICISTA COM ENCARGOS COMPLEMENTARES	H	0,07100000	R\$ 28,51	R\$ 2,02
TOTAL Mão de Obra com Encargos Complementares:					R\$ 3,70
VALOR:				8,76	
VALOR COM BDI:				10,76	

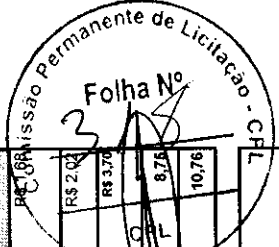

10.23. 91886 ELETRODUTO FLEXÍVEL CORRUGADO, PVC, DN 32 MM (1"), PARA CIRCUITOS TERMINAIS, INSTALADO EM PAREDE - FORNECIMENTO E INSTALAÇÃO. AF_03/2023 (M)					
Material	QUANTIDADE	UNID	COEFICIENTE	PREÇO UNITÁRIO	TOTAL
00002690	ELETRODUTO PVC FLEXÍVEL CORRUGADO, COR AMARELA, DE 32 MM	M	1,01700000	R\$ 5,13	R\$ 5,21
TOTAL Material:					R\$ 5,21
Mão de Obra com Encargos Complementares					
Material	QUANTIDADE	UNID	COEFICIENTE	PREÇO UNITÁRIO	TOTAL
88247	AUXILIAR DE ELETRICISTA COM ENCARGOS COMPLEMENTARES	H	0,14900000	R\$ 5,21	R\$ 0,78

RUA DUQUE DE CAIXIAS, 651,  
CIDADE NOVA, JOÃO LISBOA-MA

b.a.construcoes@gmail.com

(99) 99186-0471

# NORTE SUL CONSTRUÇÕES

CNPJ: 09.534.152/0001-49

SINAPI	H	0,14900000	R\$ 28,51	R\$ 4,24
TOTAL Mão de Obra com Encargos Complementares:			R\$ 7,77	
VALOR:			12,98	
VALOR COM BDI:			16,97	

10.24. 104780 RASGO LINEAR MECANIZADO EM ALVENARIA, PARA ELECTRODUTOS, DIÁMETROS MENORES OU IGUAIS A 40 MM. AF_09/2023 (M)				
Equipamento Codigo Fornece	FORTE	UNID	COEFICIENTE	PREÇO UNITÁRIO
91693 SERRA CIRCULAR DE BANCADA COM MOTOR ELÉTRICO POTÊNCIA DE 5HP, COM COIFA PARA DISCO 10" - CHI DIURNO. AF_08/2015	SINAPI	CHI	0,11990000	R\$ 28,48
91692 SERRA CIRCULAR DE BANCADA COM MOTOR ELÉTRICO POTÊNCIA DE 5HP, COM COIFA PARA DISCO 10" - CHP DIURNO. AF_08/2015	SINAPI	CHP	0,04910000	R\$ 29,87
TOTAL Equipamento Custo Horário:				R\$ 4,87
Mão de Obra com Encargos Complementares				
88247 AUXILIAR DE ELETRICISTA COM ENCARGOS COMPLEMENTARES	FORTE	UNID	COEFICIENTE	PREÇO UNITÁRIO
	SINAPI	H	0,04750000	R\$ 23,71
TOTAL Mão de Obra com Encargos Complementares:				R\$ 1,12
VALOR:				5,99
VALOR COM BDI:				7,37
TOTAL				R\$ 1,12

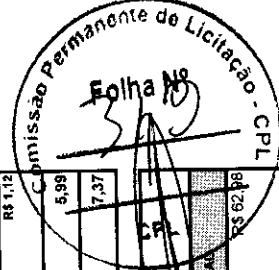

10.25. 96986 HASTE DE ATERRAMENTO, DIÁMETRO 5/8", COM 3 METROS - FORNECIMENTO E INSTALAÇÃO. AF_08/2023 (UN)				
Material	FORTE	UNID	COEFICIENTE	PREÇO UNITÁRIO
00003379 HASTE DE ATERRAMENTO EM AÇO COM 3,00 M DE COMPRIMENTO E DN = 5/8"; REVESTIDA COM BAIXA CAMADA DE COBRE, SEM CONECTOR	SINAPI	UN	1,00000000	R\$ 62,96
TOTAL Material:				R\$ 62,96
Mão de Obra com Encargos Complementares				
88247 AUXILIAR DE ELETRICISTA COM ENCARGOS COMPLEMENTARES	FORTE	UNID	COEFICIENTE	PREÇO UNITÁRIO
	SINAPI	H	0,24840000	R\$ 23,71
TOTAL				R\$ 5,89

(99) 99186-0471 [b.a.construcoes@gmail.com](mailto:b.a.construcoes@gmail.com) RUA DUQUE DE CAIXIAS, 651, CIDADE NOVA, JOÃO LISBOA-MA

# NORTE SUL CONSTRUCOES

CNPJ: 09.534.152/0001-49

ELETRICISTA COM ENCARGOS	SINAPI	H	0,24840000	R\$ 28,51	R\$ 7,08
TOTAL Mão de Obra com Encargos Complementares:					R\$ 12,96
VALOR:					75,94
VALOR COM BDI:					93,41

## 11.1. 88495 EMASSAMENTO COM MASSA LÁTEX, APLICAÇÃO EM PAREDE, UMA DEMÃO, LIXAMENTO MANUAL, AF\_04/2023 (M2)

Material	UNID.	COEFICIENTE	PREÇO UNITÁRIO	TOTAL
00003767 LIXA EM FOLHA PARA PAREDE OU MADEIRA, NUMERO 120, COR VERMELHA	UN	0,04010000	R\$ 0,98	R\$ 0,03
00043626 MASSA CORRIDA PARA SUPERFICIES DE AMBIENTES INTERNOS	KG	0,72880000	R\$ 2,92	R\$ 2,12
TOTAL Material				R\$ 2,15
Material	UNID.	COEFICIENTE	PREÇO UNITÁRIO	TOTAL
88310 PINTOR COM ENCARGOS COMPLEMENTARES	H	0,24590000	R\$ 30,96	R\$ 7,61
88316 SERVENTE COM ENCARGOS COMPLEMENTARES	H	0,08200000	R\$ 22,24	R\$ 1,82
TOTAL Mão de Obra com Encargos Complementares:				
VALOR:				1,58
VALOR COM BDI:				1,24

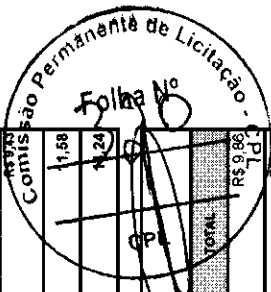

## 11.2. 88489 APLICAÇÃO MANUAL DE PINTURA COM TINTA LÁTEX ACRÍLICA EM PAREDES, DUAS DEMÃOS, AF\_06/2014 (M2)

Material	UNID.	COEFICIENTE	PREÇO UNITÁRIO	TOTAL
00007358 TINTA LÁTEX ACRÍLICA PREMIUM, COR BRANCO FOSCO	L	0,22850000	R\$ 43,16	R\$ 9,86
TOTAL Material				R\$ 9,86
Material	UNID.	COEFICIENTE	PREÇO UNITÁRIO	TOTAL
88310 PINTOR COM ENCARGOS COMPLEMENTARES	H	0,16310000	R\$ 30,96	R\$ 5,04
88316 SERVENTE COM ENCARGOS COMPLEMENTARES	H	0,06440000	R\$ 22,24	R\$ 1,20
TOTAL Mão de Obra com Encargos Complementares:				
VALOR:				1,58
VALOR COM BDI:				1,24

RUA DUQUE DE CAIXIAS, 651,  
CIDADE NOVA, JOÃO LISBOA-MA

b.a.construcoes@gmail.com

(99) 99186-0471

# NORTE SUL CONSTRUCOES

CNPJ: 09.534.152/0001-49

VALOR:	16,10
VALOR COM BDI:	19,80

### 11.3. 102513 PINTURA DE SÍMBOLOS E TEXTOS COM TINTA ACRÍLICA, DEMARCAÇÃO COM FITA ADESIVA E APLICAÇÃO COM ROLO. AF\_06/2021 (M2)

Material	UNID	QUANTIDADE	PREÇO UNITÁRIO	TOTAL
00012815 FITA CREPE ROLO DE 25* MM X 50 M	UN	0,23000000	R\$ 14,75	R\$ 3,39
00007348 TINTA ACRÍLICA PREMIUM PARA PISO	L	0,42700000	R\$ 28,95	R\$ 12,36
TOTAL Material:				R\$ 15,75
Material	UNID	QUANTIDADE	PREÇO UNITÁRIO	TOTAL
88310 PINTOR COM ENCARGOS COMPLEMENTARES	H	0,96000000	R\$ 30,96	R\$ 29,72
88316 SERVENTE COM ENCARGOS COMPLEMENTARES	H	0,40000000	R\$ 22,24	R\$ 8,89
TOTAL Mão de Obra com Encargos Complementares:				R\$ 38,61
VALOR:				54,36
VALOR COM BDI:				66,96

### 11.4. 100745 PINTURA COM TINTA ALQUÍDICA DE ACABAMENTO (ESMALTE SINTÉTICO BRILHANTE) PULVERIZADA SOBRE SUPERFÍCIES METÁLICAS (EXCETO PERFIL) EXECUTADO EM OBRA (POR DEMÃO).

Material	UNID	QUANTIDADE	PREÇO UNITÁRIO	TOTAL
00006318 DILUENTE AGUARRAS	L	0,06200000	R\$ 23,96	R\$ 1,46
00007292 TINTA ESMALTE SINTÉTICO PREMIUM BRILHANTE	L	0,20670000	R\$ 34,95	R\$ 7,22
TOTAL Material:				R\$ 8,68
Material	UNID	QUANTIDADE	PREÇO UNITÁRIO	TOTAL
88310 PINTOR COM ENCARGOS COMPLEMENTARES	H	0,52660000	R\$ 30,96	R\$ 16,30
TOTAL Mão de Obra com Encargos Complementares:				R\$ 16,30
VALOR:				24,98
VALOR COM BDI:				30,73

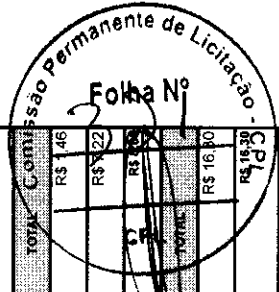

(99) 99186-0471      b.a.construcoes@gmail.com

RUA DUQUE DE CAIXIAS, 651,  
CIDADE NOVA, JOÃO LISBOA-MA

# NORTE SUL CONSTRUCOES

CNPJ: 09.534.152/0001-49

## 30 PINTURAS DE ACABAMENTO (A) ESMALTE SINTÉTICO BRILHANTE EM MADEIRA, 3 DEMÃOS. AF\_01/2021 (M2)

Material	UNID	COEFICIENTE	PREÇO UNITÁRIO	TOTAL
00006316 DILUENTE-ACRILICAS	L	0,01880000	R\$ 23,66	R\$ 0,44
00007292 TINTA ESMALTE SINTÉTICO PREMIUM BRILHANTE	L	0,18790000	R\$ 34,95	R\$ 6,56
TOTAL Material:				R\$ 7,00
Material	UNID	COEFICIENTE	PREÇO UNITÁRIO	TOTAL
88310 PINTOR COM ENCARGOS COMPLEMENTARES	H	0,57080000	R\$ 30,96	R\$ 17,67
TOTAL Mão de Obra com Encargos Complementares:				R\$ 17,67
VALOR:				24,87
VALOR COM BDI:				30,34

## 12.1. 106211 CORRIMÃO DUPLO FIXADO NO PISO EM AÇO GALVANIZADO DE 1.1/2", MONTANTES TUBULARES 1.1/2" ESPAÇADOS DE 1,00M, FIXADO COM CHUMBADOR MECÂNICO. AF\_10/2025 (M)

Material	UNID	COEFICIENTE	PREÇO UNITÁRIO	TOTAL
00044186 BARRA DE AÇO REDONDA LAMINADA, D = 1 1/2" (12,7 MM), 0,984 KGS/M	M	0,00000000	R\$ 0,00	R\$ 0,00
TOTAL Geral:				R\$ 0,00
Material	UNID	COEFICIENTE	PREÇO UNITÁRIO	TOTAL
00001332 CHAPA DE AÇO GROSSA, ASTM A36, E = 3/8" (9,53 MM) 74,69 KGS/M2	KG	0,00000000	R\$ 8,06	R\$ 0,00
00011002 ELETRODO REVESTIDO AWS - E5013, DIÂMETRO IGUAL A 2,50 MM	KG	0,00000000	R\$ 19,76	R\$ 0,00
00011964 PARAFUSO DE AÇO ZINCADO, TIPO CHUMBADOR PARABOLT, DIÂMETRO 3/8", COMPRIMENTO 75 MM	UN	4,00000000	R\$ 2,31	R\$ 9,24
00021012 TUBO AÇO GALVANIZADO COM COSTURA, CLASSE LEVE, DN 40 MM (1 1/2"), E = 3,00 MM, *3,48" KGS/M (NBR 5580)	M	0,00000000	R\$ 51,01	R\$ 0,00
TOTAL Material:				R\$ 9,24
Material	UNID	COEFICIENTE	PREÇO UNITÁRIO	TOTAL
88251 AUXILIAR DE SERRALHEIRO COM ENCARGOS COMPLEMENTARES	H	0,00000000	R\$ 23,07	R\$ 0,00
88315 SERRALHEIRO COM ENCARGOS COMPLEMENTARES	H	0,00000000	R\$ 23,07	R\$ 0,00

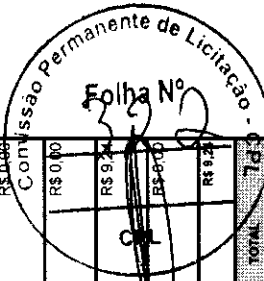

(99) 99186-0471      b.a.construcoes@gmail.com

RUA DUQUE DE CAIXIAS, 651,  
CIDADE NOVA, JOÃO LISBOA-MA

# NORTE SUL CONSTRUCOES

CNPJ: 09.534.152/0001-49

TOTAL Mão de Obra com Encargos Complementares:	R\$ 0,00
VALOR:	287,31
VALOR COM BDI:	353,39

TOTAL Mão de Obra com Encargos Complementares:	R\$ 0,51
VALOR:	0,51
VALOR COM BDI:	0,63

12.2. 98802 LIMPEZA DE PISO CERÂMICO OU PORCELANATO COM VASSOURA A SECO. AF\_04/2018 (M2)

88316	SERVENTE COM ENCARGOS COMPLEMENTARES	UNID	QUANT	PREÇO UNITÁRIO	TOTAL
88316	SERVENTE COM ENCARGOS COMPLEMENTARES	H	0,02321840	R\$ 22,24	R\$ 0,51
TOTAL Mão de Obra com Encargos Complementares:					R\$ 0,51
VALOR:					0,51
VALOR COM BDI:					0,63

VALOR BDI TOTAL:	R\$ 24.293,67
VALOR ORÇAMENTO:	R\$ 105.613,12
VALOR TOTAL:	R\$ 129.906,79

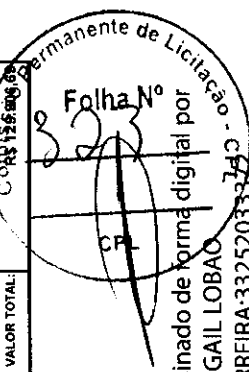

ANTONIO FRANCISCO BARROS DO NASCIMENTO:88354385353  
 Assinado de forma digital por ANTONIO FRANCISCO BARROS DO NASCIMENTO:88354385353  
 Dados: 2026.03.25 21:08:41 -03'00'

ABIGAIL LOBAO FERREIRA:33252033372

Assinado de forma digital por ABIGAIL LOBAO FERREIRA:33252033372  
 Dados: 2026.03.25 21:12:56 -03'00'

B. A. CONSTRUCOES EMPREENDIMENTOS E SERVICOS LTDA  
 CNPJ: 09.534.152/0001-49  
 Benedito Alves dos santos  
 CPF: 600.925.793-02  
 RG-Nº. 1439809 SSP PI

ABIGAIL LOBÃO FERREIRA  
 Registro: 1103495461  
 CPF: 332.520.333-72  
 ENGENHEIRA CIVIL

RUA DUQUE DE CAIXIAS, 651,  
 CIDADE NOVA, JOÃO LISBOA-MA

(99) 99186-0471 b.a.construcoes@gmail.com



PREFEITURA DE  
**SENADOR  
LA ROCQUE**  
FAZENDO UMA CIDADE MELHOR

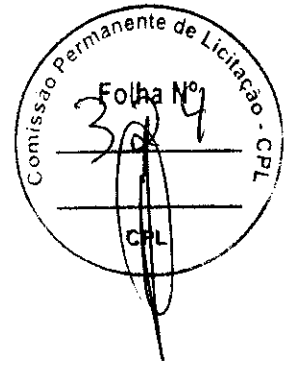

# JUNTADA DE PROPOSTA DE PREÇO



CONSTRUÇÕES COMERCIO E SERVIÇOS LTDA  
CNPJ:13.165476/0001-24

PREFEITURA MUNICIPAL DE SENADOR LA ROQUE -MA

OBJETO: - REFORMA DA COCHA ACUSTICA DA PRAÇA DE EVENTOS DO MUNICIPIO DE SENADOR LA ROQUE -MA

# CONSTRUTORA GOMES

CNPJ:13.165.476/0001-24

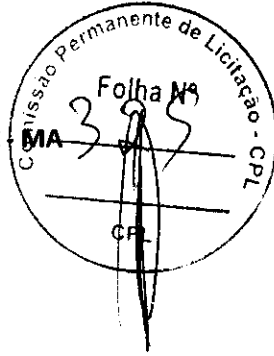

## PROPOSTA DE PREÇOS

Prezados Senhores,

Pelo presente, submetemos à apreciação de V.Sª, a nossa proposta relativa a COTAÇÃO DE PREÇOS, assumindo inteira responsabilidade por quaisquer erros ou omissões que venham a ser verificados na preparação da mesma, declarando que temos pleno conhecimento das condições em que se desenvolverão os trabalhos e que concordamos com a totalidade das instruções e critérios de qualificação definidos no Edital. Nos preços propostos estão incluídos, além do lucro, todas as despesas e custos, como transportes, tributos de qualquer natureza e todas as despesas, diretas ou indiretas, relacionadas com os serviços do objeto da presente licitação.

### 1. PROPONENTE: CONSTRUTORA GOMES

**RAZÃO SOCIAL:** CONSTRUÇÕES COMERCIO E SERVIÇOS LTDA

**SEDE:** AVENIDA WANDERLY FERRAZ, CENTRO RIBAMAR FIQUENE MA

**C.N.P.J:** 13.165.476/0001-24

**CONTATOS:** (99) 984773384

**RESPONSÁVEL PELA ASSINATURA DE INSTRUMENTO CONTRATUAL:** MATHEUS AUGUSTO GOMES DA SILVA

**DADOS BANCÁRIO:** Banco do Brasil Agência nº 1305-6, Conta Corrente nº 38754-1, titular, CONSTRUÇÕES COMERCIO E SERVIÇOS LTDA, CNPJ nº 13.165.476/0001-24:

### 2. PROPOSTA DE PREÇOS:

Importa a proposta no valor global de R\$ **126.603,79 ( CENTO E VINTE E SEIS MIL, SEISCENTOS E TRES REAIS, E SETENTA E CINCO CENTAVOS )**, seguindo os parâmetros inseridos no Termo de Referência.

3. PRAZO DE ENTREGA DOS SERVIÇOS LICITADOS: 90 dias a conta da ordem de serviços emitida por esta prefeitura.

4. PRAZO DE VALIDADE DA PROPOSTA: 90 (NOVENTA) dias.

5. CONDIÇÕES DE PAGAMENTO: Até 15 (quinze) dias úteis após a apresentação da Nota Fiscal pelo prestador do serviço/fornecedores atesto pelo setor responsável da Administração Pública Municipal.

RIBAMAR FIQUENE – MA 23 DE MARÇO DE 2026

**MATHEUS AUGUSTO  
GOMES DA  
SILVA:62428943359**

Assinado de forma digital por  
MATHEUS AUGUSTO GOMES DA  
SILVA:62428943359  
Dados: 2026.03.23 15:19:07  
-03'00'

CONSTRUÇÕES COMERCIO E SERVIÇOS LTDA  
Matheus Augusto Gomes da Silva  
Sócio Administrador

**Av. Wanderly Ferraz, N 334 Centro - CEP: 65938-000 - Ribamar Fiquene - MA**  
Contato: (99) 98450-9992 e (99) 98477-3384 ou matheusaugustos20190@gmail.com

# PLANILHA ORÇAMENTÁRIA

	<b>CONSTRUÇÃO COMÉRCIO E SERVIÇOS LTDA</b> CNPJ: 13.597.908/0001-24
OBRA:	REFORMA DA CONCHA ACUSTICA DA PRAÇA DE EVENTOS DO MUNICIPIO DE SENADOR LA ROCQUE -MA
DESCRIÇÃO:	REFORMA DA CONCHA ACUSTICA DA PRAÇA DE EVENTOS DO MUNICIPIO DE SENADOR LA ROCQUE -MA
LOCAL:	MUNICIPIO DE SENADOR LA ROCQUE -MA
CLIENTE:	PREFEITURA MUNICIPAL DE SENADOR LA ROCQUE
DATA:	23/03/2026
BDI:	23,00%
FONTE:	SINAPI
VERSÃO:	202602 SEM DESONERAÇÃO
MARCA:	114,11%
MES:	71,30%

ITEM	CÓDIGO	FONTE	DESCRIÇÃO	UNID	QUANT.	PREÇO UNITÁRIO R\$	PREÇO UNIT COM BDI R\$	PREÇO TOTAL R\$
<b>1</b>	<b>SERVIÇOS PRELIMINARES</b>							
1.1	103689	SINAPI	FORNECIMENTO E INSTALAÇÃO DE PLACA DE OBRA COM CHAPA GALVANIZADA E ESTRUTURA DE MADEIRA. AF_03/2022_PS	M2	6,00	R\$ 463,92	R\$ 570,62	R\$ 3.423,72
<b>2</b>	<b>MOVIMENTAÇÃO DE TERRA</b>							
2.1	94319	SINAPI	ATERRO MANUAL DE VALAS COM SOLO ARGILLO-ARENOSO. AF_08/2023	M3	18,20	R\$ 80,84	R\$ 99,43	R\$ 1.809,63
<b>3</b>	<b>IMPERMEABILIZAÇÃO</b>							
3.1	98547	SINAPI	IMPERMEABILIZAÇÃO DE SUPERFÍCIE COM MANTA ASFÁLTICA, DUAS CAMADAS, INCLUSIVE APLICAÇÃO DE PRIMER ASFÁLTICO, E=3MM E E=4MM. AF_09/2023	M2	25,56	R\$ 207,98	R\$ 255,82	R\$ 6.538,76
<b>4</b>	<b>ESTRUTURA</b>							
4.1	102073	SINAPI	ESCALA EM CONCRETO ARMADO MOLDADO IN LOCO, FCK 25 MPA, COM 1 LANCE E LAJE PLANA, FÓRMA EM CHAPA DE MADEIRA COMPENSADA RESINADA. AF_11/2020	M3	0,43	R\$ 3.940,25	R\$ 4.846,51	R\$ 2.084,00
4.2	89480	SINAPI	ALVENARIA DE BLOCOS DE CONCRETO ESTRUTURAL 14X19X29 CM (ESPESSURA 14 CM), FBK = 14 MPA, UTILIZANDO COLHER DE PEDREIRO. AF_10/2022	M2	4,28	R\$ 170,43	R\$ 209,63	R\$ 897,22
4.3	89998	SINAPI	ARMAÇÃO DE CINTA DE ALVENARIA ESTRUTURAL; DIÂMETRO DE 10,0 MM. AF_09/2021	KG	17,62	R\$ 9,44	R\$ 11,61	R\$ 204,57
4.4	89994	SINAPI	GRAUTEAMENTO DE CINTA INTERMEDIÁRIA OU DE CONTRAVERGA EM ALVENARIA ESTRUTURAL. AF_09/2021	M3	0,30	R\$ 1.065,02	R\$ 1.309,97	R\$ 392,99
<b>5</b>	<b>COBERTURA</b>							
5.1	100060	SINAPI	ESTRUTURA TRELICA EM AÇO PREPINTADO PARA COBERTURA ( 10,KG/M2)	M2	126,82	R\$ 262,27	R\$ 322,59	R\$ 40.910,86
5.2	92580	SINAPI	TRAMA DE AÇO COMPOSTA POR TERÇAS PARA TELHADOS DE ATÉ 2 ÁGUAS PARA TELHA ONDULADA DE FIBROCIMENTO, METÁLICA, PLÁSTICA OU TERMOACÚSTICA, INCLUSIVE TRANSPORTE VERTICAL, EXCLUSIVE PINTURA. AF_10/2025_PS	M2	126,82	R\$ 48,01	R\$ 59,05	R\$ 7.488,72
5.3	94213	SINAPI	TELHAMENTO COM TELHA DE AÇO/ALUMÍNIO E = 0,5 MM, COM ATÉ 2 ÁGUAS, INCLUSIVE IÇAMENTO. AF_07/2019	M2	126,82	R\$ 71,22	R\$ 87,60	R\$ 11.109,43
<b>6</b>	<b>ESQUADRIAS</b>							
6.1	102179	SINAPI	INSTALAÇÃO DE VIDRO TEMPERADO, E = 6 MM, ENCAIXADO EM PERFIL U. AF_11/2025	M2	0,48	R\$ 318,43	R\$ 391,67	R\$ 188,00
<b>7</b>	<b>DIPO</b>							
7.1	87767	SINAPI	CONTRAPISO EM ARGAMASSA TRAÇO 1:4 (CIMENTO E AREIA), PREPARO MANUAL, APLICADO EM ÁREAS MOLHADAS SOBRE IMPERMEABILIZAÇÃO, ACABAMENTO NÃO REFORÇADO, ESPESSURA 4CM. AF_07/2021	M2	15,17	R\$ 74,34	R\$ 91,40	R\$ 1.386,54

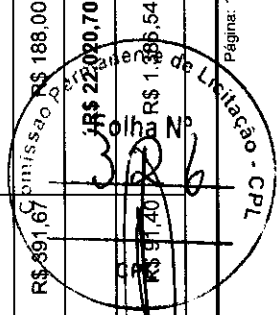
  
 R\$ 22.020,70

# PLANILHA ORÇAMENTÁRIA

OBRA: REFORMA DA CONCHA ACUSTICA DA PRAÇA DE EVENTOS DO MUNICIPIO DE SENADOR LA ROCQUE -MA

DATA: 23/03/2026 BDI: 23.00%

DESCRIÇÃO: REFORMA DA CONCHA ACUSTICA DA PRAÇA DE EVENTOS DO MUNICIPIO DE SENADOR LA ROCQUE -MA

FONTE: SINAPI VERSÃO: 2026/02 SEM DESONERAÇÃO HORA: MES: 114,11% 71,30%

LOCAL: MUNICIPIO DE SENADOR LA ROCQUE -MA

CLIENTE: PREFEITURA MUNICIPAL DE SENADOR LA ROCQUE

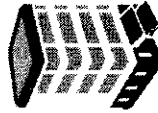

CONSTRUTORA COMÉRCIO E SERVIÇOS LTDA  
CNPJ: 13.158709/0001-24

ITEM	CÓDIGO	FONTE	DESCRIÇÃO	UNID.	QUANT.	PREÇO UNITÁRIO R\$	PREÇO UNIT COM BDI R\$	PREÇO TOTAL R\$
7.2	104162	SINAPI	PISO EM GRANILITE, MARMORITE OU GRANITINA EM AMBIENTES INTERNOS, COM ESPESURA DE 8 MM, INCLUSO MISTURA EM BETONEIRA, COLOCAÇÃO DAS JUNTAS, APLICAÇÃO DO PISO, 4 POLIMENTOS COM POLITRIZ, ESTUCAMENTO, SELADOR E CERA. AF_02/2026 PE	M2	126,82	R\$ 118,04	R\$ 145,19	R\$ 18.413,00
7.3	96689	SINAPI	SOLEIRA EM GRANITO, LARGURA 15 CM, ESPESURA 2,0 CM. AF_02/2026	M	2,70	R\$ 119,74	R\$ 147,28	R\$ 397,66
7.4	104607	SINAPI	REVESTIMENTO CERÂMICO PARA PISO COM PLACAS TIPO ESMALTADA DE DIMENSÕES 45X45 CM APLICADA EM DIAGONAL EM AMBIENTES DE ÁREA MAIOR QUE 10 M². AF_02/2023 PE	M2	21,82	R\$ 67,94	R\$ 83,57	R\$ 1.823,50
<b>8</b>	<b>REVESTIMENTO</b>							
8.1	87878	SINAPI	CHAPISCO APLICADO EM ALVENARIAS E ESTRUTURAS DE CONCRETO INTERNAS, COM COLHER DE PEDREIRO. ARGAMASSA TRAÇO 1:3 COM PREPARO MANUAL. AF_10/2022	M2	4,28	R\$ 5,61	R\$ 6,90	R\$ 29,53
8.2	87548	SINAPI	MASSA ÚNICA, EM ARGAMASSA TRAÇO 1:2:8, PREPARO MANUAL, APLICADA MANUALMENTE EM PAREDES INTERNAS DE AMBIENTES COM ÁREA ENTRE 5M² E 10M², E = 10MM, COM TALISCAS. AF_03/2024	M2	30,09	R\$ 31,91	R\$ 39,25	R\$ 1.181,03
<b>9</b>	<b>LOUÇAS, METAIS E BANCADAS</b>							
9.1	95471	SINAPI	BACIA SANITÁRIA EM LOUÇA BRANCA PARA PCD SEM FURO FRONTAL, COM TUBO DE LIGAÇÃO CROMADO, SEM ASSENTO - FORNECIMENTO E INSTALAÇÃO. AF_02/2026 PS	UN	1,00	R\$ 838,33	R\$ 1.031,15	R\$ 1.031,15
9.2	86931	SINAPI	BACIA SANITÁRIA COM CAIXA ACOPLADA LOUÇA BRANCA, INCLUSO ENGATE FLEXÍVEL EM PLÁSTICO BRANCO, 1/2" X 40 CM - FORNECIMENTO E INSTALAÇÃO. AF_02/2026	UN	1,00	R\$ 540,96	R\$ 665,38	R\$ 665,38
9.3	100866	SINAPI	BARRA DE APOIO RETA, EM AÇO INOX POLIDO, COMPRIMENTO 60 CM, FIXADA NA PAREDE - FORNECIMENTO E INSTALAÇÃO. AF_02/2026	UN	2,00	R\$ 351,08	R\$ 431,83	R\$ 863,66
9.4	86942	SINAPI	LAVATÓRIO LOUÇA BRANCA SUSPENSO, *40 X 30* CM OU EQUIVALENTE, PADRÃO POPULAR, INCLUSO SIFÃO TIPO GARRAFA EM PVC, VÁLVULA E ENGATE FLEXÍVEL 30 CM EM PLÁSTICO E TORNEIRA CROMADA DE MESA, PADRÃO POPULAR - FORNECIMENTO E INSTALAÇÃO. AF_02/2026	UN	1,00	R\$ 307,70	R\$ 378,47	R\$ 378,47
9.5	86941	SINAPI	LAVATÓRIO LOUÇA BRANCA COM COLUNA, 45 X 55 CM OU EQUIVALENTE, PADRÃO MÉDIO, INCLUSO SIFÃO TIPO GARRAFA, VÁLVULA E ENGATE FLEXÍVEL DE 40 CM EM METAL CROMADO, COM TORNEIRA CROMADA DE MESA, PADRÃO MÉDIO - FORNECIMENTO E INSTALAÇÃO. AF_02/2026	UN	1,00	R\$ 1.019,45	R\$ 1.253,92	R\$ 1.253,92
<b>10</b>	<b>INSTALAÇÃO ELÉTRICA</b>							
10.1	104875	SINAPI	QUADRO DE DISTRIBUIÇÃO DE ENERGIA EM CHAPA DE AÇO GALVANIZADO, DE EMBUTIR, COM BARRAMENTO TRIFÁSICO, PARA 12 DISJUNTORES DIN 100A - FORNECIMENTO E INSTALAÇÃO. AF_07/2025	UN	1,00	R\$ 388,88	R\$ 478,32	R\$ 478,32
10.2	108788	SINAPI	LUMINÁRIA TIPO PLAFON QUADRADA, DE EMBUTIR, COM LED DE 24 W - FORNECIMENTO E INSTALAÇÃO. AF_09/2024	UN	4,00	R\$ 22,92	R\$ 28,19	R\$ 112,76
10.3	60118	SINAPI	ARANDELA EXTERNA FACHO DUPLO POLICARBONADO BRANCO BIVOLT + LAM	UN	9,00	R\$ 11,61	R\$ 14,40	R\$ 129,60
								<b>R\$ 15.173,90</b>

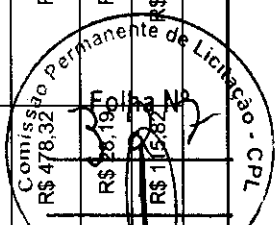

# PLANILHA ORÇAMENTÁRIA

OBRA: REFORMA DA CONCHA ACUSTICA DA PRAÇA DE EVENTOS DO MUNICIPIO DE SENADOR LA ROCQUE -MA

DATA : 23/03/2026 BDI : 23,00%

DESCRICOÃO: REFORMA DA CONCHA ACUSTICA DA PRAÇA DE EVENTOS DO MUNICIPIO DE SENADOR LA ROCQUE -MA

VERSÃO: 202602 SEM DESONERAÇÃO

HORA : 11:41:11% 71,30%

LOCAL: MUNICIPIO DE SENADOR LA ROCQUE -MA

CLIENTE: PREFEITURA MUNICIPAL DE SENADOR LA ROCQUE

CONSTRUTORA CONSTRUCOES E SERVIÇOS LTDA  
CNPJ: 13.154.700/24

ITEM	CÓDIGO	FONTE	DESCRIÇÃO	UNID	QUANT.	PREÇO UNITARIO R\$	PREÇO UNIT COM BDI R\$	PREÇO TOTAL R\$
10.4	101632	SINAPI	RELE FOTOELÉTRICO PARA COMANDO DE ILUMINAÇÃO EXTERNA 1000 W - FORNECIMENTO E INSTALAÇÃO. AF_02/2025	UN	2,00	R\$ 32,71	R\$ 40,23	R\$ 80,46
10.5	00039390	SINAPI	LUMINARIA LED REFLETOR RETANGULAR BIVOLT, LUZ BRANCA, 30 W	UN	12,00	R\$ 22,78	R\$ 28,02	R\$ 336,24
10.6	00012001	SINAPI	CAIXA OCTOGONAL DE FUNDO MOVEL, EM PVC, DE 4" X 4", PARA ELETRODUTO FLEXIVEL CORRUGADO	UN	16,00	R\$ 6,42	R\$ 7,90	R\$ 126,40
10.7	91996	SINAPI	TOMADA MÉDIA DE EMBUTIR (1 MÓDULO), 2P+T 10 A, INCLUINDO SUPORTE E PLACA - FORNECIMENTO E INSTALAÇÃO. AF_03/2023	UN	9,00	R\$ 34,16	R\$ 42,02	R\$ 378,18
10.8	COMP_259		CAIXA DE TOMADA COM TOMADA PARA PISO A PROVA D'AGUA -IP67 EM INOX- FORNECIMENTO E INSTALAÇÃO	UN	3,00	R\$ 788,65	R\$ 970,04	R\$ 2.910,12
10.9	91963	SINAPI	INTERRUPTOR SIMPLES (1 MÓDULO), 10A/250V, INCLUINDO SUPORTE E PLACA - FORNECIMENTO E INSTALAÇÃO. AF_03/2023	UN	2,00	R\$ 28,91	R\$ 35,56	R\$ 71,12
10.10	3729		INTERRUPTOR 01 SEÇÃO SIMPLES, DE EMBUTIR, COM PLACA, CONJUGUE CXOM TOMADA 2P+, ABNT, 10A, INCLUSIVE CAIXA PVC 4X2	UN	2,00	R\$ 34,10	R\$ 41,94	R\$ 83,88
10.11	91987	SINAPI	CAMPAINHA CIGARRA (1 MÓDULO), 10A/250V, INCLUINDO SUPORTE E PLACA - FORNECIMENTO E INSTALAÇÃO. AF_03/2023	UN	1,00	R\$ 46,09	R\$ 56,69	R\$ 56,69
10.12	00001872	SINAPI	CAIXA DE PASSAGEM, EM PVC, DE 4" X 2", PARA ELETRODUTO FLEXIVEL CORRUGADO	UN	24,00	R\$ 2,49	R\$ 3,06	R\$ 73,44
10.13	90456	SINAPI	QUEBRA EM ALVENARIA PARA INSTALAÇÃO DE CAIXA DE TOMADA (4X4 OU 4X2). AF_09/2023	UN	26,00	R\$ 5,74	R\$ 7,06	R\$ 183,56
10.14	91925	SINAPI	CABO DE COBRE FLEXIVEL ISOLADO, 1,5 MM², ANTI-CHAMA 0,6/1,0 KV, PARA CIRCUITOS TERMINAIS - FORNECIMENTO E INSTALAÇÃO. AF_03/2023	M	362,77	R\$ 4,14	R\$ 5,09	R\$ 1.846,50
10.15	91927	SINAPI	CABO DE COBRE FLEXIVEL ISOLADO, 2,5 MM², ANTI-CHAMA 0,6/1,0 KV, PARA CIRCUITOS TERMINAIS - FORNECIMENTO E INSTALAÇÃO. AF_03/2023	M	198,55	R\$ 5,60	R\$ 6,89	R\$ 1.368,01
10.16	91931	SINAPI	CABO DE COBRE FLEXIVEL ISOLADO, 6 MM², ANTI-CHAMA 0,6/1,0 KV, PARA CIRCUITOS TERMINAIS - FORNECIMENTO E INSTALAÇÃO. AF_03/2023	M	103,50	R\$ 11,73	R\$ 14,43	R\$ 1.493,51
10.17	93653	SINAPI	DISJUNTOR MONOPOLAR TIPO DIN, CORRENTE NOMINAL DE 10A - FORNECIMENTO E INSTALAÇÃO. AF_07/2025	UN	7,00	R\$ 10,71	R\$ 13,17	R\$ 92,19
10.18	93655	SINAPI	DISJUNTOR MONOPOLAR TIPO DIN, CORRENTE NOMINAL DE 20A - FORNECIMENTO E INSTALAÇÃO. AF_07/2025	UN	1,00	R\$ 11,68	R\$ 14,37	R\$ 14,37
10.19	93672	SINAPI	DISJUNTOR TRIPOLAR TIPO DIN, CORRENTE NOMINAL DE 40A - FORNECIMENTO E INSTALAÇÃO. AF_07/2025	UN	1,00	R\$ 79,29	R\$ 97,53	R\$ 97,53
10.20	106627	SINAPI	DISPOSITIVO DPS 20KA-175V OU 275V - FORNECIMENTO E INSTALAÇÃO. AF_07/2025	UN	4,00	R\$ 66,27	R\$ 81,51	R\$ 326,04
10.21	91854	SINAPI	ELETRODUTO FLEXIVEL CORRUGADO, PVC, DN 25 MM (3/4"), PARA CIRCUITOS TERMINAIS, INSTALADO EM PAREDE - FORNECIMENTO E INSTALAÇÃO. AF_03/2023	M	154,72	R\$ 10,35	R\$ 12,70	R\$ 1.969,59
10.22	91845	SINAPI	ELETRODUTO FLEXIVEL CORRUGADO REFORÇADO, PVC, DN 25 MM (3/4"), PARA CIRCUITOS TERMINAIS, INSTALADO EM LAJE - FORNECIMENTO E INSTALAÇÃO. AF_03/2023	M	12,40	R\$ 8,88	R\$ 10,92	R\$ 135,41
10.23	91856	SINAPI	ELETRODUTO FLEXIVEL CORRUGADO, PVC, DN 32 MM (1"), PARA CIRCUITOS TERMINAIS, INSTALADO EM PAREDE - FORNECIMENTO E INSTALAÇÃO. AF_03/2023	M	17,35	R\$ 13,50	R\$ 16,36	R\$ 283,85

Comissão Permanente de Licitação - C.P.L.  
R\$ 12.700,00  
R\$ 8,88  
R\$ 10,92  
R\$ 16,36

# PLANILHA ORÇAMENTÁRIA

**OBRA:** REFORMA DA CONCHA ACUSTICA DA PRAÇA DE EVENTOS DO MUNICIPIO DE SENADOR LA ROCQUE -MA  
**DATA :** 23/03/2026 **BDI :** 23.00%  
**DESCRIÇÃO:** REFORMA DA CONCHA ACUSTICA DA PRAÇA DE EVENTOS DO MUNICIPIO DE SENADOR LA ROCQUE -MA  
**LOCAL:** MUNICIPIO DE SENADOR LA ROCQUE -MA  
**CLIENTE:** PREFEITURA MUNICIPAL DE SENADOR LA ROCQUE

**VERSÃO:** 202602 SEM DESONERAÇÃO  
**PREÇO UNITÁRIO R\$:** 114,11%  
**PREÇO COM BDI R\$:** 71,30%



CONSTRUTORA COMERCIO E SERVIÇOS LTDA  
 CNPJ: 13.154.608/04

ITEM	CÓDIGO	FONTE	DESCRIÇÃO	UNID.	QUANT.	PREÇO UNITÁRIO R\$	PREÇO UNIT COM BDI R\$	PREÇO TOTAL R\$
10.24	104780	SINAPI	RASGO LINEAR MECANIZADO EM ALVENARIA, PARA ELETRODUTOS, DIÂMETROS MENORES OU IGUAIS A 40 MM. AF_09/2023	M	172,07	R\$ 6,30	R\$ 7,75	R\$ 1.333,54
10.25	96985	SINAPI	HASTE DE ATERRAMENTO, DIÂMETRO 5/8", COM 3 METROS - FORNECIMENTO E INSTALAÇÃO. AF_08/2023	UN	3,00	R\$ 75,83	R\$ 93,27	R\$ 279,81
<b>11</b>	<b>PINTURA</b>							
11.1	88495	SINAPI	EMASSAMENTO COM MASSA LÁTEX, APLICAÇÃO EM PAREDE, UMA DEMÃO, LIXAMENTO MANUAL. AF_04/2023	M2	30,09	R\$ 12,01	R\$ 14,77	R\$ 444,43
11.2	88489	SINAPI	PINTURA LÁTEX ACRÍLICA PREMIUM, APLICAÇÃO MANUAL EM PAREDES, DUAS DEMÃOS. AF_04/2023	M2	276,56	R\$ 16,31	R\$ 20,06	R\$ 5.547,79
11.3	102513	SINAPI	PINTURA DE SÍMBOLOS E TEXTOS COM TINTA ACRÍLICA, DEMARCAÇÃO COM FITA ADESIVA E APLICAÇÃO COM ROLO. AF_05/2021	M2	15,15	R\$ 56,05	R\$ 68,94	R\$ 1.044,44
11.4	100745	SINAPI	PINTURA COM TINTA ALQUÍDICA DE ACABAMENTO (ESMALTE SINTÉTICO BRILHANTE) PULVERIZADA SOBRE SUPERFÍCIES METÁLICAS (EXCETO PERFIL) EXECUTADO EM OBRA (POR DEMÃO). AF_01/2020_P/E	M2	27,88	R\$ 25,67	R\$ 31,57	R\$ 880,17
11.5	102230	SINAPI	PINTURA TINTA DE ACABAMENTO (PIGMENTADA) ESMALTE SINTÉTICO BRILHANTE EM MADEIRA, 3 DEMÃOS. AF_01/2021	M2	11,34	R\$ 25,44	R\$ 31,29	R\$ 354,83
<b>12</b>	<b>SERVIÇOS FINAIS</b>							
12.1	108211	SINAPI	CORRIMÃO DUPLO FIXADO NO PISO EM AÇO GALVANIZADO DE 1.1/2", MONTANTES TUBULARES 1.1/2" ESPAÇADOS DE 1,00M, FIXADO COM CHUMBADOR MECÂNICO. AF_10/2025	M	1,68	R\$ 284,72	R\$ 350,21	R\$ 588,35
12.2	99802	SINAPI	LIMPEZA DE PISO CERÂMICO OU PORCELANATO COM VASSOURA A SECO. AF_10/2025	M2	148,64	R\$ 0,54	R\$ 0,66	R\$ 98,10

<b>VALOR BDI TOTAL:</b>	<b>23.672,48</b>
<b>VALOR ORÇAMENTO:</b>	<b>102.931,27</b>
<b>VALOR TOTAL:</b>	<b>126.603,75</b>

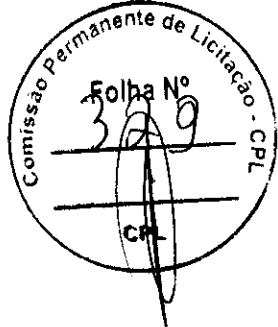

RESUMO DO ORÇAMENTO											
 CONSTRUÇÕES COMERCIO E SERVIÇOS LTDA CNPJ: 13.165478/0001-24	OBRA:	REFORMA DA CONCHA ACÚSTICA DA PRAÇA DE EVENTOS DO MUNICÍPIO DE SENADOR LA ROCQUE -MA	DATA : 23/03/2026								
	DESCRIÇÃO:	REFORMA DA CONCHA ACÚSTICA DA PRAÇA DE EVENTOS DO MUNICÍPIO DE SENADOR LA ROCQUE -MA	BDI : 23,00%								
	LOCAL:	MUNICÍPIO DE SENADOR LA ROQUE -MA	<table border="1"> <thead> <tr> <th>FORTE</th> <th>VERSÃO</th> <th>NORA</th> <th>MES</th> </tr> </thead> <tbody> <tr> <td>SINAPI</td> <td>2026/02</td> <td>SEM DESONERAÇÃO</td> <td>114,11% 71,30%</td> </tr> </tbody> </table>	FORTE	VERSÃO	NORA	MES	SINAPI	2026/02	SEM DESONERAÇÃO	114,11% 71,30%
	FORTE	VERSÃO	NORA	MES							
SINAPI	2026/02	SEM DESONERAÇÃO	114,11% 71,30%								
CLIENTE:	PREFEITURA MUNICIPAL DE SENADOR LA ROCQUE										

CÓDIGO	DESCRIÇÃO	PREÇO TOTAL	%
1	SERVIÇOS PRELIMINARES	R\$ 3.423,72	2,70%
2	MOVIMENTAÇÃO DE TERRA	R\$ 1.809,63	1,43%
3	IMPERMEABILIZAÇÃO	R\$ 6.538,76	5,16%
4	ESTRUTURA	R\$ 3.578,78	2,83%
5	COBERTURA	R\$ 59.509,01	47,00%
6	ESQUADRIAS	R\$ 188,00	0,15%
7	PISO	R\$ 22.020,70	17,39%
8	REVESTIMENTO	R\$ 1.210,56	0,96%
9	LOUÇAS, METAIS E BANCADAS	R\$ 4.192,58	3,31%
10	INSTALAÇÃO ELÉTRICA	R\$ 15.173,90	11,99%
11	PINTURA	R\$ 8.271,66	6,53%
12	SERVIÇOS FINAIS	R\$ 686,45	0,54%
		VALOR BDI TOTAL:	R\$ 23.672,48 100,00%
		VALOR ORÇAMENTO:	R\$ 102.931,27
		VALOR TOTAL:	R\$ 126.603,75

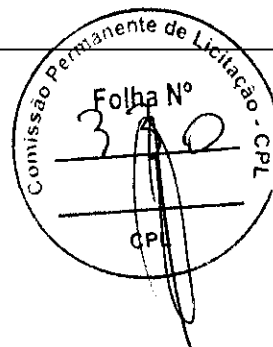





CONSTRUÇÕES COMÉRCIO E SERVIÇOS LTDA  
CNPJ: 13.165478/0001-24

## CRONOGRAMA FÍSICO-FINANCEIRO

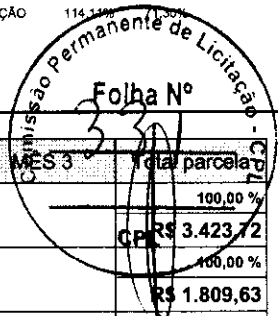
OBRA:	REFORMA DA CONCHA ACÚSTICA DA PRAÇA DE EVENTOS DO MUNICÍPIO DE SENADOR LA ROCQUE -MA	DATA : 23/03/2026	BDI : 23,00%
DESCRIÇÃO:	REFORMA DA CONCHA ACÚSTICA DA PRAÇA DE EVENTOS DO MUNICÍPIO DE SENADOR LA ROCQUE -MA	FORNTE: SINAPI	VERSÃO: 2026/02 SEM DESONERAÇÃO
LOCAL:	MUNICÍPIO DE SENADOR LA ROCQUE -MA	HORA: 11h	MEB: 13h30m
CLIENTE:	PREFEITURA MUNICIPAL DE SENADOR LA ROCQUE	Comissão Permanente de Licitação - C.P.L.	



ITEM	DESCRIÇÃO	VALOR (R\$)	Parcelamento			Total parcelado
			MES 1	MES 2	MES 3	
1	SERVIÇOS PRELIMINARES	R\$ 3.423,72	100,00 %			100,00 %
			<b>R\$ 3.423,72</b>			<b>R\$ 3.423,72</b>
2	MOVIMENTAÇÃO DE TERRA	R\$ 1.809,63	100,00 %			100,00 %
			<b>R\$ 1.809,63</b>			<b>R\$ 1.809,63</b>
3	IMPERMEABILIZAÇÃO	R\$ 6.538,76	100,00 %			100,00 %
			<b>R\$ 6.538,76</b>			<b>R\$ 6.538,76</b>
4	ESTRUTURA	R\$ 3.578,78	100,00 %			100,00 %
			<b>R\$ 3.578,78</b>			<b>R\$ 3.578,78</b>
5	COBERTURA	R\$ 59.509,01	40,00 %	60,00 %		100,00 %
			<b>R\$ 23.803,60</b>	<b>R\$ 35.705,41</b>		<b>R\$ 59.509,01</b>
6	ESQUADRIAS	R\$ 188,00			100,00 %	100,00 %
					<b>R\$ 188,00</b>	<b>R\$ 188,00</b>
7	PISO	R\$ 22.020,70		50,00 %	50,00 %	100,00 %
				<b>R\$ 11.010,35</b>	<b>R\$ 11.010,35</b>	<b>R\$ 22.020,70</b>
8	REVESTIMENTO	R\$ 1.210,56		30,00 %	70,00 %	100,00 %
				<b>R\$ 363,17</b>	<b>R\$ 847,39</b>	<b>R\$ 1.210,56</b>
9	LOUÇAS, METAIS E BANCADAS	R\$ 4.192,58			100,00 %	100,00 %
					<b>R\$ 4.192,58</b>	<b>R\$ 4.192,58</b>
10	INSTALAÇÃO ELÉTRICA	R\$ 15.173,90		30,00 %	70,00 %	100,00 %
				<b>R\$ 4.552,17</b>	<b>R\$ 10.621,73</b>	<b>R\$ 15.173,90</b>
11	PINTURA	R\$ 8.271,66			100,00 %	100,00 %
					<b>R\$ 8.271,66</b>	<b>R\$ 8.271,66</b>
12	SERVIÇOS FINAIS	R\$ 686,45			100,00 %	100,00 %
					<b>R\$ 686,45</b>	<b>R\$ 686,45</b>
<b>R\$ 126.603,75</b>			<b>R\$ 39.154,49</b>	<b>R\$ 51.631,10</b>	<b>R\$ 35.818,16</b>	<b>R\$ 126.603,75</b>
			<b>R\$ 39.154,49</b>	<b>R\$ 90.785,59</b>	<b>R\$ 126.603,75</b>	

 CONSTRUÇÕES COMERCIO E SERVIÇOS LTDA CNPJ: 13.165478/0001-24	COMPOSIÇÃO DO BDI			
	OBRA:	REFORMA DA CONCHA ACÚSTICA DA PRAÇA DE EVENTOS DO MUNICÍPIO DE SENADOR LA ROCQUE -MA	DATA : 23/03/2026	BDI : 23,00%
	DESCRIÇÃO:	REFORMA DA CONCHA ACÚSTICA DA PRAÇA DE EVENTOS DO MUNICÍPIO DE SENADOR LA ROCQUE -MA	FONTE	VERBÃO
	LOCAL:	MUNICÍPIO DE SENADOR LA ROCQUE -MA	SINAPI	2026/02 SEM DESONERAÇÃO
	CLIENTE:	PREFEITURA MUNICIPAL DE SENADOR LA ROCQUE	HORA	114,11%
		MES	71,30%	

COD	DESCRIÇÃO	%
	<b>Despesas Indiretas</b>	
AC	Administração central	4,00%
DF	Despesas financeiras	1,33%
R	Riscos	1,27%
	<b>TOTAL</b>	<b>6,60%</b>

	Benefício	%
S + G	Garantia/seguros	0,80%
L	Lucro	7,40%
	<b>TOTAL</b>	<b>8,20%</b>

I	Impostos	%
	PIS	0,65%
	COFINS	3,00%
	ISS	2,50%
	CPRB	0,00%
	<b>TOTAL</b>	<b>6,15%</b>

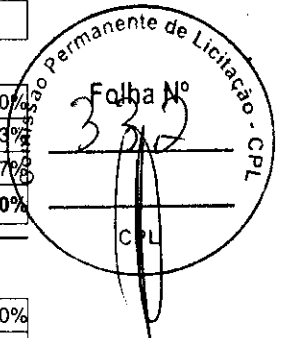

BDI = 23,00%

$$\frac{(1 + AC + S + R + G) \times (1 + DF) \times (1 + L)}{(1 - I)} - 1$$

Handwritten signatures and marks at the bottom of the page.

## TABELA DE ENCARGOS SOCIAIS



OBRA:	REFORMA DA CONCHA ACÚSTICA DA PRAÇA DE EVENTOS DO MUNICÍPIO DE SENADOR LA ROCQUE -MA
DESCRIÇÃO:	REFORMA DA CONCHA ACÚSTICA DA PRAÇA DE EVENTOS DO MUNICÍPIO DE SENADOR LA ROCQUE -MA
LOCAL:	MUNICÍPIO DE SENADOR LA ROCQUE -MA
CLIENTE:	PREFEITURA MUNICIPAL DE SENADOR LA ROCQUE

DATA : 23/03/2026		BDI : 23,00%	
FONTE	VERSÃO	HORA	MES
SINAPI	2026/02 SEM DESONERAÇÃO	114,11%	71,30%

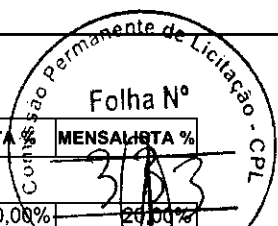

COD	DESCRIÇÃO	HORISTA %	MENSALISTA %
<b>A</b>	<b>GRUPO A</b>		
A1	INSS	20,00%	20,00%
A2	SESI	1,50%	1,50%
A3	SENAI	1,00%	1,00%
A4	INCRA	0,20%	0,20%
A5	SEBRAE	0,60%	0,60%
A6	Salário Educação	2,50%	2,50%
A7	Seguro Contra Acidentes de Trabalho	3,00%	3,00%
A8	FGTS	8,00%	8,00%
A9	SECONCI	0,00%	0,00%
<b>TOTAL</b>		<b>36,80%</b>	<b>36,80%</b>

<b>B</b>	<b>GRUPO B</b>		
B1	Repouso Semanal Remunerado	17,75%	0,00%
B2	Feriados	3,93%	0,00%
B3	Auxílio - Enfermidade	0,88%	0,67%
B4	13º Salário	10,93%	8,31%
B5	Licença Paternidade	0,07%	0,05%
B6	Faltas Justificadas	0,73%	0,56%
B7	Dias de Chuvas	1,67%	0,00%
B8	Auxílio Acidente de Trabalho	0,03%	0,02%
B9	Férias Gozadas	11,02%	8,38%
B10	Salário Maternidade	0,04%	0,03%
<b>TOTAL</b>		<b>47,05%</b>	<b>18,02%</b>

<b>C</b>	<b>GRUPO C</b>		
C1	Aviso Prévio Indenizado	5,74%	4,36%
C2	Aviso Prévio Trabalhado	0,15%	0,11%
C3	Férias Indenizadas	3,63%	2,76%
C4	Depósito Rescisão Sem Justa Causa	2,44%	1,86%
C5	Indenização Adicional	0,48%	0,37%
<b>TOTAL</b>		<b>12,44%</b>	<b>9,46%</b>

<b>D</b>	<b>GRUPO D</b>		
D1	Reincidência de Grupo A sobre Grupo B (sem considerar INNS sobre 13º, conforme Lei nº 14.973/2024)	17,31%	6,63%
D2	Reincidência de Grupo A sobre Aviso Prévio Trabalhado e Reincidência do FGTS sobre Aviso Prévio Indenizado	0,51%	0,39%
<b>TOTAL</b>		<b>17,82%</b>	<b>7,02%</b>

**A + B + C + D = 114,11% 71,30%**

# ORÇAMENTO - CURVA ABC DE SERVIÇOS

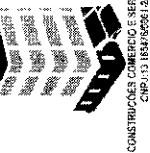

**OBRA:** REFORMA DA CONCHA ACUSTICA DA PRAÇA DE EVENTOS DO MUNICIPIO DE SENADOR LA ROCQUE -MA  
**DESCRIÇÃO:** REFORMA DA CONCHA ACUSTICA DA PRAÇA DE EVENTOS DO MUNICIPIO DE SENADOR LA ROCQUE -MA  
**LOCAL:** MUNICIPIO DE SENADOR LA ROCQUE -MA  
**CLIENTE:** PREFEITURA MUNICIPAL DE SENADOR LA ROCQUE

**DATA:** 23/03/2026 **BDI:** 23,00%  
**VERSÃO:** 2026/02 SEM DESONERAÇÃO  
**FONTES:** SINAPI 114,11% 71,30%  
**HORA MESA:** 114,11% 71,30%

CÓDIGO	DESCRIÇÃO	FONTE	TIPO	UNIDADE	QUANTIDADE	PREÇO UNITÁRIO	PREÇO TOTAL	%	ACUMUL. %	CL
100060	ESTRUTURA TRELICA EM AÇO PREPINTADO PARA COBERTURA ( 10,KG/M2)	SINAPI	Não cadastrado	M2	126,82	R\$ 322,59	R\$ 40.910,86	32,31%	32,31%	A
104162	PISO EM GRANILITE, MARMORITE OU GRANITINA EM AMBIENTES INTERNOS, COM ESPESURA DE 8 MM, INCLUSIVE MISTURA EM BETONEIRA, COLOCAÇÃO DAS JUNTAS, APLICAÇÃO DO PISO, 4 POLIMENTOS COM POLITRIZ, ESTUCAMENTO, SELADOR E CERA. AF_02/2026_PE	SINAPI	Serviço	M2	126,82	R\$ 145,19	R\$ 18.413,00	14,54%	46,86%	A
94213	TELHAMENTO COM TELHA DE AÇO/ALUMÍNIO E = 0,5 MM, COM ATÉ 2 ÁGUAS, INCLUSIVE ICÂMENTO. AF_07/2019	SINAPI	Serviço	M2	126,82	R\$ 87,60	R\$ 11.109,43	8,77%	55,63%	B
92580	TRAMA DE AÇO COMPOSTA POR TERÇAS PARA TELHADOS DE ATÉ 2 ÁGUAS PARA TELHA ONDULADA DE FIBROCIMENTO, METÁLICA, PLÁSTICA OU TERMOACUSTICA, INCLUSIVE TRANSPORTE VERTICAL, EXCLUSIVE PINTURA. AF_10/2025_PS	SINAPI	Serviço	M2	126,82	R\$ 59,05	R\$ 7.488,72	5,92%	61,55%	B
98547	IMPERMEABILIZAÇÃO DE SUPERFÍCIE COM MANTA ASFÁLTICA, DUAS CAMADAS, INCLUSIVE APLICAÇÃO DE PRIMER ASFÁLTICO, E=3MM E E=4MM. AF_09/2023	SINAPI	Serviço	M2	25,56	R\$ 255,82	R\$ 6.538,76	5,16%	66,71%	B
88489	PINTURA LÁTEX ACRÍLICA PREMIUM, APLICAÇÃO MANUAL EM PAREDES, DUAS DEMÃOS. AF_04/2023	SINAPI	Serviço	M2	276,56	R\$ 20,06	R\$ 5.547,79	4,38%	71,09%	B
103689	FORNECIMENTO E INSTALAÇÃO DE PLACA DE OBRA COM CHAPA GALVANIZADA E ESTRUTURA DE MADEIRA. AF_03/2022_PS	SINAPI	Serviço	M2	6,00	R\$ 570,62	R\$ 3.423,72	2,70%	73,80%	B
COMP.259	CAIXA DE TOMADA COM TOMADA PARA PISO A PROVA D'ÁGUA -IP67 EM INOX-FORNECIMENTO E INSTALAÇÃO		Não cadastrado	UN	3,00	R\$ 970,04	R\$ 2.910,12	2,30%	76,10%	B
102073	ESCADA EM CONCRETO ARMADO MOLDADO IN LOCO, FCK 25 MPA, COM 1 LANCE E LAJE PLANA, FORMA EM CHAPA DE MADEIRA COMPENSADA RESINADA. AF_11/2020	SINAPI	Serviço	M3	0,43	R\$ 4.846,51	R\$ 2.084,00	1,65%	77,74%	B
91854	ELETRODUTO FLEXÍVEL CORRUGADO, PVC, DN 25 MM (3/4"), PARA CIRCUITOS TERMINAIS, INSTALADO EM PAREDE - FORNECIMENTO E INSTALAÇÃO. AF_03/2023	SINAPI	Serviço	M	154,72	R\$ 12,73	R\$ 1.969,59	1,56%	79,30%	B
91925	CABO DE COBRE FLEXÍVEL ISOLADO, 1,5 MM², ANTI-CHAMA 0,6/1,0 KV, PARA CIRCUITOS TERMINAIS - FORNECIMENTO E INSTALAÇÃO. AF_03/2023	SINAPI	Serviço	M	362,77	R\$ 5,09	R\$ 1.846,50	1,46%	80,76%	C
104607	REVESTIMENTO CERÂMICO PARA PISO COM PLACAS TIPO ESMALTADA DE DIMENSÕES 45X45 CM APLICADA EM DIAGONAL EM AMBIENTES DE ÁREA MAIOR QUE 10 M². AF_02/2023_PE	SINAPI	Serviço	M2	21,82	R\$ 83,57	R\$ 1.823,50	1,44%	82,20%	C
94519	ATERRO MANUAL DE VALAS COM SOLO ARGILLO-ARENOSO. AF_08/2023	SINAPI	Serviço	M3	18,20	R\$ 99,43	R\$ 1.809,63	1,43%	83,63%	C
91931	CABO DE COBRE FLEXÍVEL ISOLADO, 6 MM², ANTI-CHAMA 0,6/1,0 KV, PARA CIRCUITOS TERMINAIS - FORNECIMENTO E INSTALAÇÃO. AF_03/2023	SINAPI	Serviço	M	103,50	R\$ 14,43	R\$ 1.493,50	1,18%	84,81%	C
87767	CONTRAPISO EM ARGAMASSA TRAÇO 1:4 (CIMENTO E AREIA), PREPARO MANUAL, APLICADO EM ÁREAS MOLHADAS SOBRE IMPERMEABILIZAÇÃO, ACABAMENTO NÃO REFORÇADO, ESPESURA 4CM. AF_07/2021	SINAPI	Serviço	M2	15,17	R\$ 91,40	R\$ 1.386,54	1,10%	85,90%	C
91927	CABO DE COBRE FLEXÍVEL ISOLADO, 2,5 MM², ANTI-CHAMA 0,6/1,0 KV, PARA CIRCUITOS TERMINAIS - FORNECIMENTO E INSTALAÇÃO. AF_03/2023	SINAPI	Serviço	M	198,55	R\$ 6,89	R\$ 1.366,01	1,08%	86,98%	C
104780	RASSO LINEAR MECANIZADO EM ALVENARIA, PARA ELETRODUTOS, DIÂMETROS MENORES OU IGUAIS A 40 MM. AF_09/2023	SINAPI	Serviço	M	172,07	R\$ 7,75	R\$ 1.333,54	1,05%	88,04%	C
86941	LAVATÓRIO LOUÇA BRANCA COM COLUNA, 45 X 55 CM OU EQUIVALENTE; PADRÃO MÍDIO, INCLUSIVE SIFÃO TIPO GARRAFA, VALVULA E ENGATE FLEXÍVEL DE 40 CM EM METAL CROMADO, COM TORNEIRA CROMADA DE MESA, PADRÃO MÍDIO - FORNECIMENTO E INSTALAÇÃO. AF_02/2026	SINAPI	Serviço	UN	1,00	R\$ 1.253,94	R\$ 1.253,94	0,99%	89,03%	C

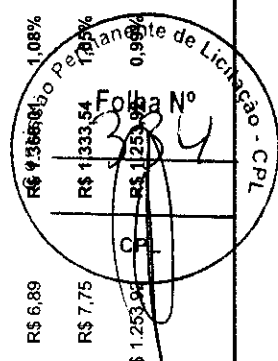

# ORÇAMENTO - CURVA ABC DE SERVIÇOS

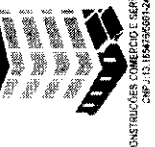

**OBRA:** REFORMA DA CONCHA ACUSTICA DA PRAÇA DE EVENTOS DO MUNICIPIO DE SENADOR LA ROCQUE -MA  
**DESCRIÇÃO:** REFORMA DA CONCHA ACUSTICA DA PRAÇA DE EVENTOS DO MUNICIPIO DE SENADOR LA ROCQUE -MA  
**LOCAL:** MUNICIPIO DE SENADOR LA ROCQUE -MA  
**CLIENTE:** PREFEITURA MUNICIPAL DE SENADOR LA ROCQUE

**DATA:** 23/03/2026      **BDI:** 23.00%  
**VERSÃO:** 2026/02 SEM DESONERAÇÃO  
**HORA INES:** 114,11% 71,30%

CÓDIGO	DESCRIÇÃO	FONTE	TIPO	UNIDADE	QUANTIDADE	PREÇO UNITÁRIO	PREÇO TOTAL	%	ACUMUL. %	CL
87548	MASSA ÚNICA, EM ARGAMASSA TRAÇO 1:2:8. PREPARO MANUAL, APLICADA MANUALMENTE EM PAREDES INTERNAS DE AMBIENTES COM ÁREA ENTRE 5M² E 10M², E = 10MM, COM TALISCAS. AF_03/2024	SINAPI	Serviço	M2	30,09	R\$ 39,25	R\$ 1.181,03	0,93%	89,96%	C
102513	PINTURA DE SÍMBOLOS E TEXTOS COM TINTA ACRÍLICA, DEMARCAÇÃO COM FITA ADESIVA E APLICAÇÃO COM ROLO. AF_09/2021	SINAPI	Serviço	M2	15,15	R\$ 68,94	R\$ 1.044,44	0,82%	90,78%	C
60118	ARANDELA EXTERNA FACHO DUPLO POLICARBONADO BRANCO BIVOLT + LAM		Não cadastrado	UN	9,00	R\$ 115,82	R\$ 1.042,38	0,82%	91,61%	C
95471	BACIA SANITÁRIA EM LOUÇA BRANCA PARA PCD SEM FURO FRONTAL, COM TUBO DE LIGAÇÃO CROMADO, SEM ASSENTO - FORNECIMENTO E INSTALAÇÃO. AF_02/2026_PS	SINAPI	Serviço	UN	1,00	R\$ 1.031,15	R\$ 1.031,15	0,81%	92,42%	C
89480	ALVENARIA DE BLOCOS DE CONCRETO ESTRUTURAL 14X19X29 CM (ESPESURA 14 CM), FBK = 14 MPA, UTILIZANDO COLHER DE PEDREIRO. AF_10/2022	SINAPI	Serviço	M2	4,28	R\$ 209,63	R\$ 897,22	0,71%	93,13%	C
100745	PINTURA COM TINTA ALQUÍDICA DE ACABAMENTO (ESMALTE SINTÉTICO BRILHANTE) PULVERIZADA SOBRE SUPERFÍCIES METÁLICAS (EXCETO PERFIL) EXECUTADO EM OBRA (POR DEMÃO). AF_01/2020_PE	SINAPI	Serviço	M2	27,88	R\$ 31,57	R\$ 880,17	0,70%	93,83%	C
100866	BARRA DE APOIO RETA, EM AÇO INOX POLIDO, COMPRIMENTO 60 CM, FIXADA NA PAREDE - FORNECIMENTO E INSTALAÇÃO. AF_02/2026	SINAPI -	Serviço	UN	2,00	R\$ 431,83	R\$ 863,66	0,68%	94,51%	C
86931	BACIA SANITÁRIA COM CAIXA ACOPLADA LOUÇA BRANCA, INCLUSO ENGATE FLEXÍVEL EM PLÁSTICO BRANCO, 1/2" X 40 CM - FORNECIMENTO E INSTALAÇÃO. AF_02/2026	SINAPI	Serviço	UN	1,00	R\$ 665,38	R\$ 665,38	0,53%	95,03%	C
106211	CORRIMÃO DUPLO FIXADO NO PISO EM AÇO GALVANIZADO DE 1.1/2". MONTANTES TUBULARES 1.1/2" ESPAÇADOS DE 1,00M, FIXADO COM CHUMBADOR MECÂNICO. AF_10/2025	SINAPI	Serviço	M	1,68	R\$ 350,21	R\$ 588,35	0,46%	95,50%	C
101875	QUADRO DE DISTRIBUIÇÃO DE ENERGIA EM CHAPA DE AÇO GALVANIZADO, DE EMBUTIR, COM BARRAMENTO TRIFÁSICO, PARA 12 DISJUNTORES DIN 100A - FORNECIMENTO E INSTALAÇÃO. AF_07/2025	SINAPI	Serviço	UN	1,00	R\$ 478,32	R\$ 478,32	0,38%	95,88%	C
98689	EMASSAMENTO COM MASSA LÁTEX, APLICAÇÃO EM PAREDE, UMA DEMÃO, LIXAMENTO MANUAL. AF_04/2023	SINAPI	Serviço	M2	30,09	R\$ 14,77	R\$ 444,43	0,35%	96,23%	C
89994	SOLEIRA EM GRANITO, LARGURA 15 CM, ESPESURA 2,0 CM. AF_02/2026	SINAPI	Serviço	M	2,70	R\$ 147,28	R\$ 397,66	0,31%	96,54%	C
86942	GRAUTEAMENTO DE CINTA INTERMEDIÁRIA OU DE CONTRAVERGA EM ALVENARIA ESTRUTURAL. AF_09/2021	SINAPI	Serviço	M3	0,30	R\$ 1.309,97	R\$ 392,99	0,31%	96,85%	C
91996	LAVATÓRIO LOUÇA BRANCA SUSPENSO, *40 X 30* CM OU EQUIVALENTE, PADRÃO POPULAR, INCLUSO SIFÃO TIPO GARRAFA EM PVC, VÁLVULA E ENGATE FLEXÍVEL 30 CM EM PLÁSTICO E TORNEIRA CROMADA DE MESA, PADRÃO POPULAR - FORNECIMENTO E INSTALAÇÃO. AF_02/2026	SINAPI	Serviço	UN	1,00	R\$ 378,47	R\$ 378,47	0,30%	97,15%	C
102366	TOMADA MÉDIA DE EMBUTIR (1 MÓDULO), 2P+T 10 A, INCLUINDO SUPORTE E PLACA - FORNECIMENTO E INSTALAÇÃO. AF_03/2023	SINAPI	Serviço	UN	9,00	R\$ 42,02	R\$ 378,18	0,30%	97,45%	C
00039390	PINTURA TINTA DE ACABAMENTO (PIGMENTADA) ESMALTE SINTÉTICO BRILHANTE EM MADEIRA, 3 DEMÃOS. AF_01/2021	SINAPI	Serviço	M2	11,34	R\$ 31,29	R\$ 354,83	0,28%	97,73%	C
106027	LUMINÁRIA LED REFLETOR RETANGULAR BIVOLT, LUZ BRANCA, 30 W	SINAPI	Material	UN	12,00	R\$ 28,02	R\$ 336,24	0,27%	98,00%	C
91856	DISPOSITIVO DPS 20KA-175V OU 275V - FORNECIMENTO E INSTALAÇÃO. AF_07/2025	SINAPI	Serviço	UN	4,00	R\$ 23,64	R\$ 94,56	0,26%	98,25%	C
	ELETRODUTO FLEXÍVEL CORRUGADO, PVC, DN 32 MM (1"), PARA CIRCUITOS TERMINAIS, INSTALADO EM PAREDE - FORNECIMENTO E INSTALAÇÃO. AF_03/2023	SINAPI	Serviço	M	17,35	R\$ 16,36	R\$ 283,85	0,22%	98,48%	C

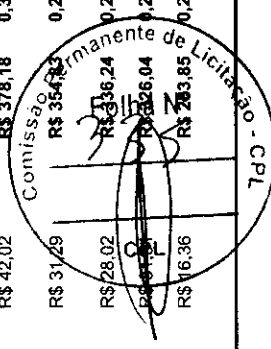

# ORÇAMENTO - CURVA ABC DE SERVIÇOS

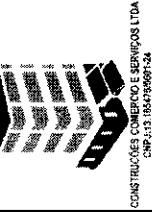

OBRA: REFORMA DA CONCHA ACUSTICA DA PRAÇA DE EVENTOS DO MUNICIPIO DE SENADOR LA ROCQUE -MA  
 DESCRIÇÃO: REFORMA DA CONCHA ACUSTICA DA PRAÇA DE EVENTOS DO MUNICIPIO DE SENADOR LA ROCQUE -MA  
 LOCAL: MUNICIPIO DE SENADOR LA ROQUE -MA  
 CLIENTE: PREFEITURA MUNICIPAL DE SENADOR LA ROCQUE

DATA : 23/03/2026 BDI : 23,00%  
 FONTE SINAPI  
 VERSÃO 202602 SEM DESONERAÇÃO  
 HORA 114,11%  
 MES 71,30%

CODIGO	DESCRIÇÃO	FONTE	TIPO	UNIDADE	QUANTIDADE	PREÇO UNITARIO	PREÇO TOTAL	%	ACUMUL. %	CL
96985	HASTE DE ATERRAMENTO, DIÂMETRO 5/8", COM 3 METROS - FORNECIMENTO E INSTALAÇÃO. AF_08/2023	SINAPI	Serviço	UN	3,00	R\$ 93,27	R\$ 279,81	0,22%	98,70%	C
89998	ARMAÇÃO DE CINTA DE ALVENARIA ESTRUTURAL, DIÂMETRO DE 10,0 MM. AF_09/2021	SINAPI	Serviço	KG	17,62	R\$ 11,61	R\$ 204,57	0,16%	98,86%	C
102179	INSTALAÇÃO DE VIDRO TEMPERADO, E = 6 MM, ENCAIXADO EM PERFIL U. AF_11/2025	SINAPI	Serviço	M2	0,48	R\$ 391,67	R\$ 188,00	0,15%	99,01%	C
90456	QUEBRA EM ALVENARIA PARA INSTALAÇÃO DE CAIXA DE TOMADA (4X4 OU 4X2). AF_09/2023	SINAPI	Serviço	UN	26,00	R\$ 7,06	R\$ 183,56	0,14%	99,15%	C
91845	ELETRODUTO FLEXÍVEL CORRUGADO REFORÇADO, PVC, DN 25 MM (3/4"), PARA CIRCUITOS TERMINAIS, INSTALADO EM LAJE - FORNECIMENTO E INSTALAÇÃO. AF_03/2023	SINAPI	Serviço	M	12,40	R\$ 10,92	R\$ 135,41	0,11%	99,26%	C
00012001	CAIXA OBTAGONAL DE FUNDO MOVEL, EM PVC, DE 4" X 4", PARA ELETRODUTO FLEXÍVEL CORRUGADO	SINAPI	Material	UN	16,00	R\$ 7,90	R\$ 126,40	0,10%	99,36%	C
103788	LUMINÁRIA TIPO PLAFON QUADRADA, DE EMBUTIR, COM LED DE 24 W - FORNECIMENTO E INSTALAÇÃO. AF_09/2024	SINAPI	Serviço	UN	4,00	R\$ 28,19	R\$ 112,76	0,09%	99,45%	C
99802	LIMPEZA DE PISO CERÂMICO OU PORCELANATO COM VASSOURA A SECO. AF_10/2025	SINAPI	Serviço	M2	148,64	R\$ 0,66	R\$ 98,10	0,08%	99,53%	C
93672	DISJUNTOR TRIPOLAR TIPO DIN, CORRENTE NOMINAL DE 40A - FORNECIMENTO E INSTALAÇÃO. AF_07/2025	SINAPI	Serviço	UN	1,00	R\$ 97,53	R\$ 97,53	0,08%	99,60%	C
93653	DISJUNTOR MONOPOLAR TIPO DIN, CORRENTE NOMINAL DE 10A - FORNECIMENTO E INSTALAÇÃO. AF_07/2025	SINAPI	Serviço	UN	7,00	R\$ 13,17	R\$ 92,19	0,07%	99,68%	C
3729	INTERRUPTOR 01 SEÇÃO SIMPLES, DE EMBUTIR, COM PLACA, CONJUGUE CXOM TOMADA 2P+, ABNT, 10A, INCLUSIVE CAIXA PVC 4X2		Não cadastrado	UN	2,00	R\$ 41,94	R\$ 83,88	0,07%	99,74%	C
101632	RELÉ FOTOELÉTRICO PARA COMANDO DE ILUMINAÇÃO EXTERNA 1000 W - FORNECIMENTO E INSTALAÇÃO. AF_02/2025	SINAPI	Serviço	UN	2,00	R\$ 40,23	R\$ 80,46	0,06%	99,81%	C
00001872	CAIXA DE PASSAGEM, EM PVC, DE 4" X 2", PARA ELETRODUTO FLEXÍVEL CORRUGADO	SINAPI	Material	UN	24,00	R\$ 3,06	R\$ 73,44	0,06%	99,86%	C
91953	INTERRUPTOR SIMPLES (1 MÓDULO), 10A/250V, INCLUINDO SUPORTE E PLACA - FORNECIMENTO E INSTALAÇÃO. AF_03/2023	SINAPI	Serviço	UN	2,00	R\$ 35,56	R\$ 71,12	0,06%	99,92%	C
10587	CAMPAINHA CIGARRA (1 MÓDULO), 10A/250V, INCLUINDO SUPORTE E PLACA - FORNECIMENTO E INSTALAÇÃO. AF_03/2023	SINAPI	Serviço	UN	1,00	R\$ 56,69	R\$ 56,69	0,04%	99,97%	C
87878	CHAPISCO APLICADO EM ALVENARIAS E ESTRUTURAS DE CONCRETO INTERNAS, COM CORTER-DE PEDREIRO, ARGAMASSA TRAÇO 1:3 COM PREPARO MANUAL. AF_10/2022	SINAPI	Serviço	M2	4,28	R\$ 6,90	R\$ 29,53	0,02%	99,99%	C
93655	DISJUNTOR MONOPOLAR TIPO DIN, CORRENTE NOMINAL DE 20A - FORNECIMENTO E INSTALAÇÃO. AF_07/2025	SINAPI	Serviço	UN	7,001	R\$ 2,00	R\$ 14,37	0,01%	100,00%	C

Subtotal até 100,00% R\$ 126.603,75  
 Outros R\$ 0,00  
 Valor total do Orçamento R\$ 126.603,75

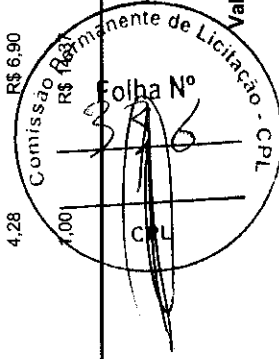



CONSTRUÇÕES COMERCIO E SERVIÇOS LTDA  
CNPJ: 13.1694766/01-24

## RELATÓRIO SINTÉTICO - SERVIÇOS

OBRA:	REFORMA DA CONCHA ACÚSTICA DA PRAÇA DE EVENTOS DO MUNICÍPIO DE SENADOR LA ROCQUE -MA
DESCRIÇÃO:	REFORMA DA CONCHA ACÚSTICA DA PRAÇA DE EVENTOS DO MUNICÍPIO DE SENADOR LA ROCQUE -MA
LOCAL:	MUNICÍPIO DE SENADOR LA ROQUE -MA
CLIENTE:	PREFEITURA MUNICIPAL DE SENADOR LA ROCQUE

DATA:	23/03/2026	BDI:	23,00%
FONTE:	SINAPI	VERBAO:	2026/02 SEM DESONERAÇÃO
		RENTAL:	1,00%
		RENTAL:	71,30%

Comissão Prorrogatória de Licitação - CPL  
Folha Nº  
372

CÓDIGO	DESCRIÇÃO	FONTE	UNID	QUANTIDADE	PREÇO UNITÁRIO R\$	PREÇO TOTAL R\$
89480	ALVENARIA DE BLOCOS DE CONCRETO ESTRUTURAL 14X19X29 CM (ESPESSURA 14 CM), FBK = 14 MPA, UTILIZANDO COLHER DE PEDREIRO. AF 10/2022	SINAPI	M2	4,28	R\$ 209,63	R\$ 897,22
60118	ARANDELA EXTERNA FACHO DÚPLO POLICARBONADO BRANCO BIVOLT + LAM		UN	9,00	R\$ 115,82	R\$ 1.042,38
89998	ARMAÇÃO DE CINTA DE ALVENARIA ESTRUTURAL; DIÂMETRO DE 10,0 MM. AF 09/2021	SINAPI	KG	17,62	R\$ 11,61	R\$ 204,57
94319	ATERRO MANUAL DE VALAS COM SOLO ARGILLO-ARENOSO. AF 08/2023	SINAPI	M3	18,20	R\$ 99,43	R\$ 1.809,63
86931	BACIA SANITÁRIA COM CAIXA ACOPLADA LOUÇA BRANCA, INCLUSO ENGATE FLEXÍVEL EM PLÁSTICO BRANCO, 1/2" X 40 CM - FORNECIMENTO E INSTALAÇÃO. AF 02/2026	SINAPI	UN	1,00	R\$ 665,84	R\$ 665,84
95471	BACIA SANITÁRIA EM LOUÇA BRANCA PARA PCD SEM FURO FRONTAL, COM TUBO DE LIGAÇÃO CROMADO, SEM ASSENTO - FORNECIMENTO E INSTALAÇÃO. AF 02/2026 PS	SINAPI	UN	1,00	R\$ 1.058,64	R\$ 1.058,64
100866	BARRA DE APOIO RETA, EM AÇO INOX POLIDO, COMPRIMENTO 60 CM, FIXADA NA PAREDE - FORNECIMENTO E INSTALAÇÃO. AF 02/2026	SINAPI	UN	2,00	R\$ 431,83	R\$ 863,66
91925	CABO DE COBRE FLEXÍVEL ISOLADO, 1,5 MM², ANTI-CHAMA 0,6/1,0 KV, PARA CIRCUITOS TERMINAIS - FORNECIMENTO E INSTALAÇÃO. AF 03/2023	SINAPI	M	362,77	R\$ 5,09	R\$ 1.846,50
91927	CABO DE COBRE FLEXÍVEL ISOLADO, 2,5 MM², ANTI-CHAMA 0,6/1,0 KV, PARA CIRCUITOS TERMINAIS - FORNECIMENTO E INSTALAÇÃO. AF 03/2023	SINAPI	M	198,55	R\$ 6,89	R\$ 1.368,01
91931	CABO DE COBRE FLEXÍVEL ISOLADO, 6 MM², ANTI-CHAMA 0,6/1,0 KV, PARA CIRCUITOS TERMINAIS - FORNECIMENTO E INSTALAÇÃO. AF 03/2023	SINAPI	M	103,50	R\$ 14,43	R\$ 1.493,51
00001872	CAIXA DE PASSAGEM, EM PVC, DE 4" X 2", PARA ELETRODUTO FLEXÍVEL CORRUGADO	SINAPI	UN	24,00	R\$ 3,06	R\$ 73,44
COMP.259	CAIXA DE TOMADA COM TOMADA PARA PISO A PROVA D'AGUA -IP67 EM INOX- FORNECIMENTO E INSTALAÇÃO		UN	3,00	R\$ 970,04	R\$ 2.910,12
00012001	CAIXA OTOGONAL DE FUNDO MOVEL, EM PVC, DE 4" X 4", PARA ELETRODUTO FLEXÍVEL CORRUGADO	SINAPI	UN	16,00	R\$ 7,90	R\$ 126,40
91987	CAMPAINHA CIGARRA (1 MÓDULO), 10A/250V, INCLUINDO SUPORTE E PLACA - FORNECIMENTO E INSTALAÇÃO. AF 03/2023	SINAPI	UN	1,00	R\$ 56,69	R\$ 56,69
87878	CHAPISCO APLICADO EM ALVENARIAS E ESTRUTURAS DE CONCRETO INTERNAS, COM COLHER DE PEDREIRO. ARGAMASSA TRAÇO 1:3 COM PREPARO MANUAL. AF 10/2022	SINAPI	M2	4,28	R\$ 6,90	R\$ 29,53
87767	CONTRAPISO EM ARGAMASSA TRAÇO 1:4 (CIMENTO E AREIA), PREPARO MANUAL, APLICADO EM ÁREAS MOLHADAS SOBRE IMPERMEABILIZAÇÃO, ACABAMENTO NÃO REFORÇADO, ESPESSURA 4CM. AF 07/2021	SINAPI	M2	15,17	R\$ 91,40	R\$ 1.386,54
106211	CORRIMÃO DÚPLO FIXADO NO PISO EM AÇO GALVANIZADO DE 1.1/2", MONTANTES TUBULARES 1.1/2" ESPAÇADOS DE 1,00M, FIXADO COM CHUMBADOR MECÂNICO. AF 10/2025	SINAPI	M	1,68	R\$ 350,21	R\$ 588,35
93653	DISJUNTOR MONOPOLAR TIPO DIN, CORRENTE NOMINAL DE 10A - FORNECIMENTO E INSTALAÇÃO. AF 07/2025	SINAPI	UN	7,00	R\$ 13,17	R\$ 92,19
93655	DISJUNTOR MONOPOLAR TIPO DIN, CORRENTE NOMINAL DE 20A - FORNECIMENTO E INSTALAÇÃO. AF 07/2025	SINAPI	UN	1,00	R\$ 14,37	R\$ 14,37
93672	DISJUNTOR TRIPOLAR TIPO DIN, CORRENTE NOMINAL DE 40A - FORNECIMENTO E INSTALAÇÃO. AF 07/2025	SINAPI	UN	1,00	R\$ 97,53	R\$ 97,53
106027	DISPOSITIVO DPS 20KA-175V OU 275V - FORNECIMENTO E INSTALAÇÃO. AF 07/2025	SINAPI	UN	4,00	R\$ 81,59	R\$ 326,36
91845	ELETRODUTO FLEXÍVEL CORRUGADO REFORÇADO, PVC, DN 25 MM (3/4"), PARA CIRCUITOS TERMINAIS, INSTALADO EM LAJE - FORNECIMENTO E INSTALAÇÃO. AF 03/2023	SINAPI	M	12,40	R\$ 10,92	R\$ 135,41
91854	ELETRODUTO FLEXÍVEL CORRUGADO, PVC, DN 25 MM (3/4"), PARA CIRCUITOS TERMINAIS, INSTALADO EM PAREDE - FORNECIMENTO E INSTALAÇÃO. AF 03/2023	SINAPI	M	154,72	R\$ 12,73	R\$ 1.969,59
91856	ELETRODUTO FLEXÍVEL CORRUGADO, PVC, DN 32 MM (1"), PARA CIRCUITOS TERMINAIS, INSTALADO EM PAREDE - FORNECIMENTO E INSTALAÇÃO. AF 03/2023	SINAPI	M	17,35	R\$ 16,36	R\$ 283,85
88495	EMASSAMENTO COM MASSA LÁTEX, APLICAÇÃO EM PAREDE, UMA DEMÃO, LIXAMENTO MANUAL. AF 04/2023	SINAPI	M2	30,09	R\$ 14,77	R\$ 444,43
102073	ESCALADA EM CONCRETO ARMADO MOLDADO IN LOCO, FCK 25 MPA, COM 1 LANCE E LAJE PLANA, FÓRMA EM CHAPA DE MADEIRA COMPENSADA RESINADA. AF 11/2020	SINAPI	M3	0,43	R\$ 4.846,51	R\$ 2.084,00
100060	ESTRUTURA TRÉLICA EM AÇO PREPINTADO PARA COBERTURA ( 10,KG/M2)		M2	126,82	R\$ 322,59	R\$ 40.910,86
103689	FORNECIMENTO E INSTALAÇÃO DE PLACA DE OBRA COM CHAPA GALVANIZADA E ESTRUTURA DE MADEIRA. AF 03/2022 PS	SINAPI	M2	6,00	R\$ 569,01	R\$ 3.414,06
89994	GRAUTEAMENTO DE CINTA INTERMEDIÁRIA OU DE CONTRAVERGA EM ALVENARIA ESTRUTURAL. AF 09/2021	SINAPI	M3	0,30	R\$ 1.309,97	R\$ 392,99
96985	HASTE DE ATERRAMENTO, DIÂMETRO 5/8", COM 3 METROS - FORNECIMENTO E INSTALAÇÃO. AF 08/2023	SINAPI	UN	3,00	R\$ 96,51	R\$ 289,53
98547	IMPERMEABILIZAÇÃO DE SUPERFÍCIE COM MANTA ASFÁLTICA, DUAS CAMADAS, INCLUSIVE APLICAÇÃO DE PRIMER ASFÁLTICO, E=3MM E E=4MM. AF 09/2023	SINAPI	M2	25,56	R\$ 255,82	R\$ 6.538,76
102179	INSTALAÇÃO DE VIDRO TEMPERADO, E = 6 MM, ENCAIXADO EM PERFIL U. AF 11/2025	SINAPI	M2	0,48	R\$ 391,67	R\$ 188,00
3729	INTERRUPTOR 01 SEÇÃO SIMPLES , DE EMBUTIR , COM PLACA ,CONJUGUE CXOM TOMADA 2P+, ABNT,10A, INCLUSIVE CAIXA PVC 4X2		UN	2,00	R\$ 41,94	R\$ 83,88
91953	INTERRUPTOR SIMPLES (1 MÓDULO), 10A/250V, INCLUINDO SUPORTE E PLACA - FORNECIMENTO E INSTALAÇÃO. AF 03/2023	SINAPI	UN	2,00	R\$ 35,56	R\$ 71,12



CONSTRUÇÕES COMÉRCIO E SERVIÇOS LTDA  
CNPJ:13.165478/0001-24

## RELATÓRIO SINTÉTICO - SERVIÇOS

OBRA:	REFORMA DA CONCHA ACÚSTICA DA PRAÇA DE EVENTOS DO MUNICÍPIO DE SENADOR LA ROCQUE -MA
DESCRIÇÃO:	REFORMA DA CONCHA ACÚSTICA DA PRAÇA DE EVENTOS DO MUNICÍPIO DE SENADOR LA ROCQUE -MA
LOCAL:	MUNICÍPIO DE SENADOR LA ROQUE -MA
CLIENTE:	PREFEITURA MUNICIPAL DE SENADOR LA ROCQUE

DATA : 23/03/2026 BDI : 23,00%  
 FONTE: SINAPI VENDA: 2026/02 SEM DESONERAÇÃO  
 14,11% 71,30%

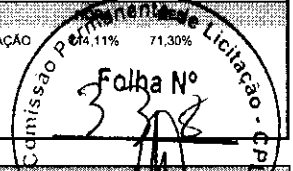

CÓDIGO	DESCRIÇÃO	FONTE	UNID	QUANTIDADE	PREÇO UNITÁRIO R\$	PREÇO TOTAL R\$
86941	LAVATÓRIO LOUÇA BRANCA COM COLUNA, 45 X 55 CM OU EQUIVALENTE, PADRÃO MÉDIO, INCLUSO SIFÃO TIPO GARRAFA, VÁLVULA E ENGATE FLEXÍVEL DE 40 CM EM METAL CROMADO, COM TORNEIRA CROMADA DE MESA, PADRÃO MÉDIO - FORNECIMENTO E INSTALAÇÃO. AF 02/2026	SINAPI	UN	1,00	R\$ 1.254,93	R\$ 1.254,93
86942	LAVATÓRIO LOUÇA BRANCA SUSPENSO, *40 X 30* CM OU EQUIVALENTE, PADRÃO POPULAR, INCLUSO SIFÃO TIPO GARRAFA EM PVC, VÁLVULA E ENGATE FLEXÍVEL 30 CM EM PLÁSTICO E TORNEIRA CROMADA DE MESA, PADRÃO POPULAR - FORNECIMENTO E INSTALAÇÃO. AF 02/2026	SINAPI	UN	1,00	R\$ 378,88	R\$ 378,88
99802	LIMPEZA DE PISO CERÂMICO OU PORCELANATO COM VASSOURA A SECO. AF 10/2025	SINAPI	M2	148,64	R\$ 0,66	R\$ 98,10
00039390	LUMINARIA LED REFLETOR RETANGULAR BIVOLT, LUZ BRANCA, 30 W	SINAPI	UN	12,00	R\$ 28,02	R\$ 336,24
103788	LUMINÁRIA TIPO PLAFON QUADRADA, DE EMBUTIR, COM LED DE 24 W - FORNECIMENTO E INSTALAÇÃO. AF 09/2024	SINAPI	UN	4,00	R\$ 28,19	R\$ 112,76
87548	MASSA ÚNICA, EM ARGAMASSA TRAÇO 1:2:8, PREPARO MANUAL, APLICADA MANUALMENTE EM PAREDES INTERNAS DE AMBIENTES COM ÁREA ENTRE 5M² E 10M², E = 10MM, COM TALISCAS. AF 03/2024	SINAPI	M2	30,09	R\$ 39,25	R\$ 1.181,03
100745	PINTURA COM TINTA ALQUÍDICA DE ACABAMENTO (ESMALTE SINTÉTICO BRILHANTE) PULVERIZADA SOBRE SUPERFÍCIES METÁLICAS (EXCETO PERFIL) EXECUTADO EM OBRA (POR DEMÃO). AF 01/2020 PE	SINAPI	M2	27,88	R\$ 31,57	R\$ 880,17
102513	PINTURA DE SÍMBOLOS E TEXTOS COM TINTA ACRÍLICA, DEMARCAÇÃO COM FITA ADESIVA E APLICAÇÃO COM ROLO. AF 05/2021	SINAPI	M2	15,15	R\$ 68,94	R\$ 1.044,44
88489	PINTURA LÁTEX ACRÍLICA PREMIUM, APLICAÇÃO MANUAL EM PAREDES, DUAS DEMÃOS. AF 04/2023	SINAPI	M2	276,56	R\$ 20,06	R\$ 5.547,79
102230	PINTURA TINTA DE ACABAMENTO (PIGMENTADA) ESMALTE SINTÉTICO BRILHANTE EM MADEIRA, 3 DEMÃOS. AF 01/2021	SINAPI	M2	11,34	R\$ 31,29	R\$ 354,83
104162	PISO EM GRANILITE, MARMORITE OU GRANITINA EM AMBIENTES INTERNOS, COM ESPESURA DE 8 MM, INCLUSO MISTURA EM BETONEIRA, COLOCAÇÃO DAS JUNTAS, APLICAÇÃO DO PISO, 4 POLIMENTOS COM POLITRIZ, ESTUCAMENTO, SELADOR E CERA. AF 02/2026 PE	SINAPI	M2	126,82	R\$ 145,19	R\$ 18.413,00
101875	QUADRO DE DISTRIBUIÇÃO DE ENERGIA EM CHAPA DE AÇO GALVANIZADO, DE EMBUTIR, COM BARRAMENTO TRIFÁSICO, PARA 12 DISJUNTORES DIN 100A - FORNECIMENTO E INSTALAÇÃO. AF 07/2025	SINAPI	UN	1,00	R\$ 478,32	R\$ 478,32
90456	QUEBRA EM ALVENARIA PARA INSTALAÇÃO DE CAIXA DE TOMADA (4X4 OU 4X2). AF 09/2023	SINAPI	UN	26,00	R\$ 7,06	R\$ 183,56
104780	RASGO LINEAR MECANIZADO EM ALVENARIA, PARA ELETRODUTOS, DIÂMETROS MENORES OU IGUAIS A 40 MM. AF 09/2023	SINAPI	M	172,07	R\$ 7,75	R\$ 1.333,54
101632	RELÉ FOTOELÉTRICO PARA COMANDO DE ILUMINAÇÃO EXTERNA 1000 W - FORNECIMENTO E INSTALAÇÃO. AF 02/2025	SINAPI	UN	2,00	R\$ 40,23	R\$ 80,46
104607	REVESTIMENTO CERÂMICO PARA PISO COM PLACAS TIPO ESMALTADA DE DIMENSÕES 45X45 CM APLICADA EM DIAGONAL EM AMBIENTES DE ÁREA MAIOR QUE 10 M². AF 02/2023 PE	SINAPI	M2	21,82	R\$ 83,57	R\$ 1.823,50
98689	SOLEIRA EM GRANITO, LARGURA 15 CM, ESPESURA 2,0 CM. AF 02/2026	SINAPI	M	2,70	R\$ 160,98	R\$ 434,65
94213	TELHAMENTO COM TELHA DE AÇO/ALUMÍNIO E = 0,5 MM, COM ATÉ 2 ÁGUAS, INCLUSO IÇAMENTO. AF 07/2019	SINAPI	M2	126,82	R\$ 87,00	R\$ 11.033,34
91996	TOMADA MÉDIA DE EMBUTIR (1 MÓDULO), 2P+T 10 A, INCLUINDO SUPORTE E PLACA - FORNECIMENTO E INSTALAÇÃO. AF 03/2023	SINAPI	UN	9,00	R\$ 42,02	R\$ 378,18
92580	TRAMA DE AÇO COMPOSTA POR TERÇAS PARA TELHADOS DE ATÉ 2 ÁGUAS PARA TELHA ONDULADA DE FIBROCIMENTO, METÁLICA, PLÁSTICA OU TERMOACÚSTICA, INCLUSO TRANSPORTE VERTICAL, EXCLUSIVE PINTURA. AF 10/2025 PS	SINAPI	M2	126,82	R\$ 59,05	R\$ 7.488,72



C. CONSTRUÇÕES COMERCIO E SERVIÇOS LTDA  
CNPJ: 13.165478/0001-24

## RELATÓRIO ANALÍTICO - COMPOSIÇÕES DE CUSTOS

OBRA:	REFORMA DA CONCHA ACÚSTICA DA PRAÇA DE EVENTOS DO MUNICÍPIO DE SENADOR LA ROCQUE -MA	DATA:	23/03/2026	BDI:	23,00%				
DESCRIÇÃO:	REFORMA DA CONCHA ACÚSTICA DA PRAÇA DE EVENTOS DO MUNICÍPIO DE SENADOR LA ROCQUE -MA	FONTE:	SINAPI	VERSÃO:	2026/02 SEM DESONERAÇÃO	NOR:	114,11%	ME:	30%
LOCAL:	MUNICÍPIO DE SENADOR LA ROCQUE -MA								
CLIENTE:	PREFEITURA MUNICIPAL DE SENADOR LA ROCQUE								

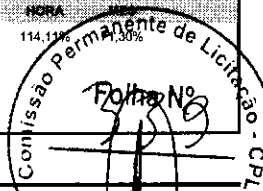

### 1.1. 103689 FORNECIMENTO E INSTALAÇÃO DE PLACA DE OBRA COM CHAPA GALVANIZADA E ESTRUTURA DE MADEIRA. AF\_03/2022-PS-CP

Material		FONTE	UNID	COEFICIENTE	PREÇO UNITÁRIO	TOTAL
00004813	PLACA DE OBRA (PARA CONSTRUÇÃO CIVIL) EM CHAPA GALVANIZADA *N. 22*, ADESIVADA, DE *2,4 X 1,2* M (SEM POSTES PARA FIXAÇÃO)	SINAPI	M2	1,00368438	R\$ 396,40	R\$ 397,86
00005065	PREGO DE AÇO POLIDO COM CABECA 10 X 10 (7/8 X 17)	SINAPI	KG	0,01134163	R\$ 38,25	R\$ 0,43
00005069	PREGO DE AÇO POLIDO COM CABECA 17 X 27 (2 1/2 X 11)	SINAPI	KG	0,01324863	R\$ 20,49	R\$ 0,27
00004509	SARRAFO *2,5 X 10* CM EM PINUS, MISTA OU EQUIVALENTE DA REGIÃO - BRUTA	SINAPI	M	3,22012059	R\$ 5,76	R\$ 18,54
TOTAL Material:						R\$ 417,10

Mão de Obra com Encargos Complementares		FONTE	UNID	COEFICIENTE	PREÇO UNITÁRIO	TOTAL
88262	CARPINTEIRO DE FORMAS COM ENCARGOS COMPLEMENTARES	SINAPI	H	0,37193367	R\$ 27,31	R\$ 10,15
88316	SERVENTE COM ENCARGOS COMPLEMENTARES	SINAPI	H	1,11185364	R\$ 22,24	R\$ 24,72
TOTAL Mão de Obra com Encargos Complementares:						R\$ 34,87

Serviço		FONTE	UNID	COEFICIENTE	PREÇO UNITÁRIO	TOTAL
102234	PINTURA IMUNIZANTE PARA MADEIRA, 2 DEMÃOS. AF_01/2021	SINAPI	M2	0,49836160	R\$ 23,99	R\$ 11,95
TOTAL Serviço:						R\$ 11,95
VALOR:						463,92

### 2.1. 94319 ATERRO MANUAL DE VALAS COM SOLO ARGILÓ-ARENOSO. AF\_08/2023 (M3)

Equipamento Custo Horário		FONTE	UNID	COEFICIENTE	PREÇO UNITÁRIO	TOTAL
5903	CAMINHÃO PIPA 10.000 L TRUCADO, PESO BRUTO TOTAL 23.000 KG, CARGA ÚTIL MÁXIMA 15.935 KG, DISTÂNCIA ENTRE EIXOS 4,8 M, POTÊNCIA 230 CV, INCLUSIVE TANQUE DE AÇO PARA TRANSPORTE DE ÁGUA - CHI DIURNO. AF_06/2014	SINAPI	CHI	0,00060589	R\$ 73,75	R\$ 0,04
5901	CAMINHÃO PIPA 10.000 L TRUCADO, PESO BRUTO TOTAL 23.000 KG, CARGA ÚTIL MÁXIMA 15.935 KG, DISTÂNCIA ENTRE EIXOS 4,8 M, POTÊNCIA 230 CV, INCLUSIVE TANQUE DE AÇO PARA TRANSPORTE DE ÁGUA - CHP DIURNO. AF_06/2014	SINAPI	CHP	0,00545310	R\$ 317,21	R\$ 1,72
91533	COMPACTADOR DE SOLOS DE PERCUSSÃO (SOQUETE) COM MOTOR A GASOLINA 4 TEMPOS, POTÊNCIA 4 CV - CHP DIURNO. AF_08/2015	SINAPI	CHP	0,19785505	R\$ 36,44	R\$ 7,20
TOTAL Equipamento Custo Horário:						R\$ 8,96

Material		FONTE	UNID	COEFICIENTE	PREÇO UNITÁRIO	TOTAL
00006079	ARGILA, ARGILA VERMELHA OU ARGILA ARENOSA (RETIRADA NA JAZIDA, SEM TRANSPORTE)	SINAPI	M3	1,41194571	R\$ 38,41	R\$ 54,23
TOTAL Material:						R\$ 54,23

Mão de Obra com Encargos Complementares		FONTE	UNID	COEFICIENTE	PREÇO UNITÁRIO	TOTAL
88316	SERVENTE COM ENCARGOS COMPLEMENTARES	SINAPI	H	0,79388596	R\$ 22,24	R\$ 17,65
TOTAL Mão de Obra com Encargos Complementares:						R\$ 17,65
VALOR:						80,84

### 3.1. 98547 IMPERMEABILIZAÇÃO DE SUPERFÍCIE COM MANTA ASFÁLTICA, DUAS CAMADAS, INCLUSIVE APLICAÇÃO DE PRIMER ASFÁLTICO, E=3MM E E=4MM. AF\_09/2023 (M2)

Material		FONTE	UNID	COEFICIENTE	PREÇO UNITÁRIO	TOTAL
00004226	GAS DE COZINHA - GLP	SINAPI	KG	0,52643888	R\$ 8,87	R\$ 4,66



CONSTRUÇÕES COMÉRCIO E SERVIÇOS LTDA  
CNPJ: 13.163478/0001-24

## RELATÓRIO ANALÍTICO - COMPOSIÇÕES DE CUSTOS

OBRA:	REFORMA DA CONCHA ACÚSTICA DA PRAÇA DE EVENTOS DO MUNICÍPIO DE SENADOR LA ROCQUE -MA	DATA:	23/03/2026	BDI:	23,00%
DESCRIÇÃO:	REFORMA DA CONCHA ACÚSTICA DA PRAÇA DE EVENTOS DO MUNICÍPIO DE SENADOR LA ROCQUE -MA	FONTE:	SINAPI	VERSÃO:	2026/02 SEM DESONERAÇÃO
LOCAL:	MUNICÍPIO DE SENADOR LA ROQUE -MA	HORA:	114,11%	PREÇOS:	171,30%
CLIENTE:	PREFEITURA MUNICIPAL DE SENADOR LA ROCQUE				

Comissão Permanente de Licitação  
Folha Nº 390

00004014	MANTA ASFALTICA ELASTOMERICA EM POLIESTER 3 MM, TIPO III, CLASSE B, ACABAMENTO PP (NBR 9952)	SINAPI	M2	1,14590482	R\$ 55,84	R\$ 69,98
00004015	MANTA ASFALTICA ELASTOMERICA EM POLIESTER 4 MM, TIPO III, CLASSE B, ACABAMENTO PP (NBR 9952)	SINAPI	M2	1,14590482	R\$ 68,58	R\$ 78,58
00000511	PRIMER PARA MANTA ASFALTICA A BASE DE ASFALTO MODIFICADO DILUIDO EM SOLVENTE, APLICACAO A FRIO	SINAPI	L	0,59446533	R\$ 19,01	R\$ 11,30
TOTAL Material:						R\$ 158,52

Mão de Obra com Encargos Complementares	FONTE	UNID	COEFICIENTE	PREÇO UNITÁRIO	TOTAL
88243 AJUDANTE ESPECIALIZADO COM ENCARGOS COMPLEMENTARES	SINAPI	H	0,33581171	R\$ 23,22	R\$ 7,79
88270 IMPERMEABILIZADOR COM ENCARGOS COMPLEMENTARES	SINAPI	H	1,49058187	R\$ 27,96	R\$ 41,67
TOTAL Mão de Obra com Encargos Complementares:					R\$ 49,46
<b>VALOR:</b>					<b>207,98</b>

### 4.1. 102073 ESCADA EM CONCRETO ARMADO MOLDADO IN LOCO, FCK 25 MPA, COM 1 LANCE E LAJE PLANA, FÔRMA EM CHAPA DE MADEIRA COMPENSADA RESINADA. AF\_11/2020 (M3)

Serviço	FONTE	UNID	COEFICIENTE	PREÇO UNITÁRIO	TOTAL
95946 ARMAÇÃO DE ESCADA, DE UMA ESTRUTURA CONVENCIONAL DE CONCRETO ARMADO UTILIZANDO AÇO CA-50 DE 10,0 MM - MONTAGEM. AF_11/2020	SINAPI	KG	16,65408612	R\$ 12,00	R\$ 199,84
95947 ARMAÇÃO DE ESCADA, DE UMA ESTRUTURA CONVENCIONAL DE CONCRETO ARMADO UTILIZANDO AÇO CA-50 DE 12,5 MM - MONTAGEM. AF_11/2020	SINAPI	KG	36,63898947	R\$ 9,12	R\$ 334,14
95943 ARMAÇÃO DE ESCADA, DE UMA ESTRUTURA CONVENCIONAL DE CONCRETO ARMADO UTILIZANDO AÇO CA-60 DE 5,0 MM - MONTAGEM. AF_11/2020	SINAPI	KG	13,32326889	R\$ 21,51	R\$ 286,58
103675 CONCRETAGEM DE VIGAS E LAJES, FCK=25 MPA, PARA LAJES MACIÇAS OU NERVURADAS COM USO DE BOMBA - LANÇAMENTO, ADENSAMENTO E ACABAMENTO. AF_02/2022_PS	SINAPI	M3	1,00933855	R\$ 798,54	R\$ 805,99
102042 MONTAGEM E DESMONTAGEM DE FÔRMA PARA ESCADAS, COM 1 LANCE E LAJE PLANA, EM CHAPA DE MADEIRA COMPENSADA RESINADA, 4 UTILIZAÇÕES. AF_11/2020	SINAPI	M2	7,79209362	R\$ 296,93	R\$ 2.313,70
TOTAL Serviço:					R\$ 3.940,25
<b>VALOR:</b>					<b>3.940,25</b>

### 4.2. 89480 ALVENARIA DE BLOCOS DE CONCRETO ESTRUTURAL 14X19X29 CM (ESPESSURA 14 CM), FBK = 14 MPA, UTILIZANDO COLHER DE PEDREIRO. AF\_10/2022 (M2)

Material	FONTE	UNID	COEFICIENTE	PREÇO UNITÁRIO	TOTAL
00034564 BLOCO DE CONCRETO ESTRUTURAL 14 X 19 X 29 CM, FBK 14 MPA (NBR 6136)	SINAPI	UN	16,09746442	R\$ 5,23	R\$ 84,18
00038599 CANALETA DE CONCRETO ESTRUTURAL 14 X 19 X 29 CM, FBK 14 MPA (NBR 6136)	SINAPI	UN	1,34587095	R\$ 6,10	R\$ 8,20
00038592 MEIO BLOCO DE CONCRETO ESTRUTURAL 14 X 19 X 14 CM, FBK 14 MPA (NBR 6136)	SINAPI	UN	1,61080618	R\$ 3,08	R\$ 4,96
TOTAL Material:					R\$ 97,34

Mão de Obra com Encargos Complementares	FONTE	UNID	COEFICIENTE	PREÇO UNITÁRIO	TOTAL
88309 PEDREIRO COM ENCARGOS COMPLEMENTARES	SINAPI	H	1,18979929	R\$ 27,96	R\$ 33,26
88316 SERVENTE COM ENCARGOS COMPLEMENTARES	SINAPI	H	1,18970730	R\$ 22,24	R\$ 26,45
TOTAL Mão de Obra com Encargos Complementares:					R\$ 59,71

Serviço	FONTE	UNID	COEFICIENTE	PREÇO UNITÁRIO	TOTAL
88626 ARGAMASSA TRAÇO 1:0,5:4,5 (EM VOLUME DE CIMENTO, CAL E AREIA MÉDIA ÚMIDA), PREPARO MECÂNICO COM BETONEIRA 400 L. AF_08/2019	SINAPI	M3	0,01968081	R\$ 680,20	R\$ 13,38



CONSTRUÇÕES COMÉRCIO E SERVIÇOS LTDA  
CNPJ:13.165478/0091-24

## RELATÓRIO ANALÍTICO - COMPOSIÇÕES DE CUSTOS

OBRA:	REFORMA DA CONCHA ACÚSTICA DA PRAÇA DE EVENTOS DO MUNICÍPIO DE SENADOR LA ROCQUE -MA	DATA :	23/03/2026	BDI :	23,00%
DESCRIÇÃO:	REFORMA DA CONCHA ACÚSTICA DA PRAÇA DE EVENTOS DO MUNICÍPIO DE SENADOR LA ROCQUE -MA	FONTE	VERSÃO	HORA	
LOCAL:	MUNICÍPIO DE SENADOR LA ROCQUE -MA	SINAPI	2026/02 SEM DESONERAÇÃO	114	
CLIENTE:	PREFEITURA MUNICIPAL DE SENADOR LA ROCQUE				

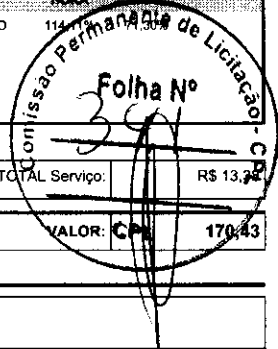

TOTAL Serviço:	R\$ 13,38
VALOR: CP	170,43

### 4.3. 89998 ARMAÇÃO DE CINTA DE ALVENARIA ESTRUTURAL; DIÂMETRO DE 10,0 MM. AF\_09/2021 (KG)

Material	FONTE	UNID	COEFICIENTE	PREÇO UNITÁRIO	TOTAL
00000034 ACO CA-50, 10,0 MM, VERGALHAO	SINAPI	KG	0,99471458	R\$ 7,42	R\$ 7,38
TOTAL Material:					R\$ 7,38

Mão de Obra com Encargos Complementares	FONTE	UNID	COEFICIENTE	PREÇO UNITÁRIO	TOTAL
88238 AJUDANTE DE ARMADOR COM ENCARGOS COMPLEMENTARES	SINAPI	H	0,03205626	R\$ 23,07	R\$ 0,73
88245 ARMADOR COM ENCARGOS COMPLEMENTARES	SINAPI	H	0,04813372	R\$ 27,75	R\$ 1,33
TOTAL Mão de Obra com Encargos Complementares:					R\$ 2,06

VALOR:	9,44
--------	------

### 4.4. 89994 GRAUTEAMENTO DE CINTA INTERMEDIÁRIA OU DE CONTRAVERGA EM ALVENARIA ESTRUTURAL. AF\_09/2021 (M3)

Mão de Obra com Encargos Complementares	FONTE	UNID	COEFICIENTE	PREÇO UNITÁRIO	TOTAL
88309 PEDREIRO COM ENCARGOS COMPLEMENTARES	SINAPI	H	5,04113880	R\$ 27,96	R\$ 140,95
88316 SERVENTE COM ENCARGOS COMPLEMENTARES	SINAPI	H	3,36103230	R\$ 22,24	R\$ 74,74
TOTAL Mão de Obra com Encargos Complementares:					R\$ 215,69

Serviço	FONTE	UNID	COEFICIENTE	PREÇO UNITÁRIO	TOTAL
90279 GRAUTE FGK=20 MPA; TRAÇO 1:0,04:1,8:2,1 (EM MASSA SECA DE CIMENTO/ CAL/ AREIA GROSSA/ BRITA 0) - PREPARO MECÂNICO COM BETONEIRA 400 L. AF_09/2021	SINAPI	M3	1,25129881	R\$ 678,76	R\$ 849,33
TOTAL Serviço:					R\$ 849,33

VALOR:	1.065,02
--------	----------

### 5.1. 100060 ESTRUTURA TRELICA EM ACO PREPINTADO PARA COBERTURA ( 10,KG/M2) (M2)

Não cadastrado	FONTE	UNID	COEFICIENTE	PREÇO UNITÁRIO	TOTAL
100060 ESTRUTURA TRELICA EM ACO PREPINTADO PARA COBERTURA ( 10,KG/M2)		M2	1,00000000	R\$ 262,27	R\$ 262,27
TOTAL Não cadastrado:					R\$ 262,27

VALOR:	262,27
--------	--------

### 5.2. 92580 TRAMA DE AÇO COMPOSTA POR TERÇAS PARA TELHADOS DE ATÉ 2 ÁGUAS PARA TELHA ONDULADA DE FIBROCIMENTO, METÁLICA, PLÁSTICA OU TERMOACÚSTICA, INCLUSO TRANSPORTE VERTICAL, EXCLUSIVE PINTURA. AF\_10/2025\_PS (M2)

Equipamento Custo Horário	FONTE	UNID	COEFICIENTE	PREÇO UNITÁRIO	TOTAL
93282 GUINCHO ELÉTRICO DE COLUNA, CAPACIDADE 400 KG, COM MOTO FREIO, MOTOR TRIFÁSICO DE 1,25 CV - CHI DIURNO. AF_03/2016	SINAPI	CHI	0,01340101	R\$ 22,55	R\$ 0,30
93281 GUINCHO ELÉTRICO DE COLUNA, CAPACIDADE 400 KG, COM MOTO FREIO, MOTOR TRIFÁSICO DE 1,25 CV - CHP DIURNO. AF_03/2016	SINAPI	CHP	0,00644726	R\$ 23,56	R\$ 0,15
TOTAL Equipamento Custo Horário:					R\$ 0,45

Material	FONTE	UNID	COEFICIENTE	PREÇO UNITÁRIO	TOTAL
00040549 PARAFUSO, COMUM, ASTM A307, SEXTAVADO, DIAMETRO 1/2" (12,7 MM), COMPRIMENTO 1" (25,4 MM)	SINAPI	CENTO	0,00709175	R\$ 161,31	R\$ 1,14

*[Handwritten signatures and marks]*



CONSTRUÇÕES COMÉRCIO E SERVIÇOS LTDA  
CNPJ: 13.165478/0001-24

## RELATÓRIO ANALÍTICO - COMPOSIÇÕES DE CUSTOS

OBRA:	REFORMA DA CONCHA ACÚSTICA DA PRAÇA DE EVENTOS DO MUNICÍPIO DE SENADOR LA ROCQUE -MA	DATA:	23/03/2026	BDI:	23,00%
DESCRIÇÃO:	REFORMA DA CONCHA ACÚSTICA DA PRAÇA DE EVENTOS DO MUNICÍPIO DE SENADOR LA ROCQUE -MA	FONTE:	SINAPI	VERSÃO:	2026/02 SEM DESONERAÇÃO
LOCAL:	MUNICÍPIO DE SENADOR LA ROCQUE -MA	PREÇO:	114,11%	MES:	71,30%
CLIENTE:	PREFEITURA MUNICIPAL DE SENADOR LA ROCQUE				

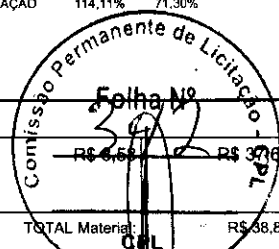

00043083	PERFIL "U" ENRIJECIDO, EM CHAPA DOBRADA DE AÇO LAMINADO, E = 3,75 MM, H = 200 MM, L = 75 MM (9,94 KG/M)	SINAPI	KG	4,39089124	R\$ 6,58	R\$ 30,67
					TOTAL Material:	R\$ 38,81

Mão de Obra com Encargos Complementares	FONTE	UNID	COEFICIENTE	PREÇO UNITÁRIO	TOTAL
88278	SINAPI	H	0,25427495	R\$ 22,53	R\$ 5,72
88316	SINAPI	H	0,13646730	R\$ 22,24	R\$ 3,03
TOTAL Mão de Obra com Encargos Complementares:					R\$ 8,75
<b>VALOR:</b>					<b>48,01</b>

### 5.3. 94213 TELHAMENTO COM TELHA DE AÇO/ALUMÍNIO E = 0,5 MM, COM ATÉ 2 ÁGUAS, INCLUSO IÇAMENTO. AF\_07/2019 (M2)

Equipamento Custo Horário	FONTE	UNID	COEFICIENTE	PREÇO UNITÁRIO	TOTAL
93282	SINAPI	CHI	0,00043204	R\$ 22,55	R\$ 0,00
93281	SINAPI	CHP	0,00006423	R\$ 23,56	R\$ 0,00
TOTAL Equipamento Custo Horário:					R\$ 0,00

Material	FONTE	UNID	COEFICIENTE	PREÇO UNITÁRIO	TOTAL
00011029	SINAPI	CJ	4,18517308	R\$ 2,73	R\$ 11,42
00007243	SINAPI	M2	1,17486067	R\$ 46,97	R\$ 55,18
TOTAL Material:					R\$ 66,60

Mão de Obra com Encargos Complementares	FONTE	UNID	COEFICIENTE	PREÇO UNITÁRIO	TOTAL
88316	SINAPI	H	0,09706529	R\$ 22,24	R\$ 2,15
88323	SINAPI	H	0,09158737	R\$ 27,05	R\$ 2,47
TOTAL Mão de Obra com Encargos Complementares:					R\$ 4,62
<b>VALOR:</b>					<b>71,22</b>

### 6.1. 102179 INSTALAÇÃO DE VIDRO TEMPERADO, E = 6 MM, ENCAIXADO EM PERFIL U. AF\_11/2025 (M2)

Material	FONTE	UNID	COEFICIENTE	PREÇO UNITÁRIO	TOTAL
00011950	SINAPI	UN	2,21892435	R\$ 0,20	R\$ 0,44
00039432	SINAPI	M	3,02624594	R\$ 3,29	R\$ 9,95
00034360	SINAPI	KG	0,97406333	R\$ 42,77	R\$ 41,66
00039961	SINAPI	UN	0,40114433	R\$ 34,39	R\$ 13,79
00010505	SINAPI	M2	1,01043914	R\$ 197,33	R\$ 199,38
TOTAL Material:					R\$ 265,22

Mão de Obra com Encargos Complementares	FONTE	UNID	COEFICIENTE	PREÇO UNITÁRIO	TOTAL
88316	SINAPI	H	1,09801479	R\$ 22,24	R\$ 24,41
88325	SINAPI	H	1,27241621	R\$ 22,64	R\$ 28,80
TOTAL Mão de Obra com Encargos Complementares:					R\$ 53,21



# RELATÓRIO ANALÍTICO - COMPOSIÇÕES DE CUSTOS

OBRA:	REFORMA DA CONCHA ACÚSTICA DA PRAÇA DE EVENTOS DO MUNICÍPIO DE SENADOR LA ROCQUE -MA
DESCRIÇÃO:	REFORMA DA CONCHA ACÚSTICA DA PRAÇA DE EVENTOS DO MUNICÍPIO DE SENADOR LA ROCQUE -MA
LOCAL:	MUNICÍPIO DE SENADOR LA ROQUE -MA
CLIENTE:	PREFEITURA MUNICIPAL DE SENADOR LA ROCQUE

DATA:	23/03/2026
FONTE:	SINAPI
VERSÃO:	2026/02 SEM DESONERAÇÃO

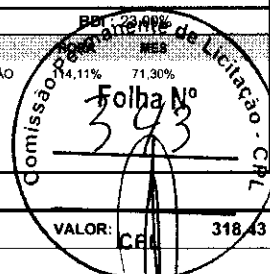

VALOR: R\$ 318,43

## 7.1. 87767 CONTRAPISO EM ARGAMASSA TRAÇO 1:4 (CIMENTO E AREIA), PREPARO MANUAL, APLICADO EM ÁREAS MOLHADAS SOBRE IMPERMEABILIZAÇÃO, ACABAMENTO NÃO REFORÇADO, ESPESSURA 4CM. AF\_07/2021 (M2)

Material	FONTE	UNID	COEFICIENTE	PREÇO UNITÁRIO	TOTAL
00001379	CIMENTO PORTLAND COMPOSTO CP II-32	SINAPI	KG	0,52350488	R\$ 0,93
TOTAL Material:					R\$ 0,48

Mão de Obra com Encargos Complementares	FONTE	UNID	COEFICIENTE	PREÇO UNITÁRIO	TOTAL
88309	PEDREIRO COM ENCARGOS COMPLEMENTARES	SINAPI	H	0,64206578	R\$ 27,96
88316	SERVENTE COM ENCARGOS COMPLEMENTARES	SINAPI	H	0,32121171	R\$ 22,24
TOTAL Mão de Obra com Encargos Complementares:					R\$ 25,09

Serviço	FONTE	UNID	COEFICIENTE	PREÇO UNITÁRIO	TOTAL
87373	ARGAMASSA TRAÇO 1:4 (EM VOLUME DE CIMENTO E AREIA MÉDIA ÚMIDA) PARA CONTRAPISO, PREPARO MANUAL. AF_08/2019	SINAPI	M3	0,05527343	R\$ 881,88
TOTAL Serviço:					R\$ 48,74

VALOR: R\$ 74,31

## 7.2. 104162 PISO EM GRANILITE, MARMORITE OU GRANITINA EM AMBIENTES INTERNOS, COM ESPESSURA DE 8 MM, INCLUSO MISTURA EM BETONEIRA, COLOCAÇÃO DAS JUNTAS, APLICAÇÃO DO PISO, 4 POLIMENTOS COM POLITRIZ, ESTUCAMENTO, SELADOR E CERA. AF\_02/2026\_PE (M2)

Equipamento Custo Horário	FONTE	UNID	COEFICIENTE	PREÇO UNITÁRIO	TOTAL
89226	BETONEIRA CAPACIDADE NOMINAL DE 600 L, CAPACIDADE DE MISTURA 360 L, MOTOR ELÉTRICO TRIFÁSICO POTÊNCIA DE 4 CV, SEM CARREGADOR - CHI DIURNO. AF_05/2023	SINAPI	CHI	0,07533870	R\$ 1,71
89225	BETONEIRA CAPACIDADE NOMINAL DE 600 L, CAPACIDADE DE MISTURA 360 L, MOTOR ELÉTRICO TRIFÁSICO POTÊNCIA DE 4 CV, SEM CARREGADOR - CHP DIURNO. AF_05/2023	SINAPI	CHP	0,02522455	R\$ 5,61
95277	POLIDORA DE PISO (POLITRIZ), PESO DE 100KG, DIÂMETRO 450 MM, MOTOR ELÉTRICO, POTÊNCIA 4 HP - CHI DIURNO. AF_05/2023	SINAPI	CHI	0,26047184	R\$ 0,72
95276	POLIDORA DE PISO (POLITRIZ), PESO DE 100KG, DIÂMETRO 450 MM, MOTOR ELÉTRICO, POTÊNCIA 4 HP - CHP DIURNO. AF_05/2023	SINAPI	CHP	0,11848174	R\$ 3,59
TOTAL Equipamento Custo Horário:					R\$ 0,86

Material	FONTE	UNID	COEFICIENTE	PREÇO UNITÁRIO	TOTAL
00041967	CERA LIQUIDA INCOLOR MULTIPISO	SINAPI	L	0,01247432	R\$ 25,54
00044528	CIMENTO PORTLAND ESTRUTURAL BRANCO CPB - 32 OU CPB - 40	SINAPI	KG	9,97945900	R\$ 4,96
00004824	GRANILHA/ GRANA/ PEDRISCO OU AGREGADO EM MARMORE/ GRANITO/ QUARTZO E CALCÁRIO, PRETO, CINZA, PALHA OU BRANCO	SINAPI	KG	19,95891800	R\$ 1,02
00003671	JUNTA PLÁSTICA DE DILATAÇÃO PARA PISOS, COR CINZA, 17 X 3 MM (ALTURA X ESPESSURA)	SINAPI	M	1,66656965	R\$ 1,36
00006085	SELADOR ACRÍLICO OPACO PREMIUM INTERIOR/EXTERIOR	SINAPI	L	0,03991783	R\$ 6,89
TOTAL Material:					R\$ 72,68

Mão de Obra com Encargos Complementares	FONTE	UNID	COEFICIENTE	PREÇO UNITÁRIO	TOTAL
88274	MARMORISTA/GRANITEIRO COM ENCARGOS COMPLEMENTARES	SINAPI	H	1,17214326	R\$ 27,82
88316	SERVENTE COM ENCARGOS COMPLEMENTARES	SINAPI	H	0,53552097	R\$ 22,24
TOTAL Mão de Obra com Encargos Complementares:					R\$ 44,50



## RELATÓRIO ANALÍTICO - COMPOSIÇÕES DE CUSTOS

OBRA:	REFORMA DA CONCHA ACÚSTICA DA PRAÇA DE EVENTOS DO MUNICÍPIO DE SENADOR LA ROCQUE -MA
DESCRIÇÃO:	REFORMA DA CONCHA ACÚSTICA DA PRAÇA DE EVENTOS DO MUNICÍPIO DE SENADOR LA ROCQUE -MA
LOCAL:	MUNICÍPIO DE SENADOR LA ROCQUE -MA
CLIENTE:	PREFEITURA MUNICIPAL DE SENADOR LA ROCQUE

DATA:	23/03/2026
FONTE:	SINAPI
VERSÃO:	2026/02 SEM DESONERAÇÃO

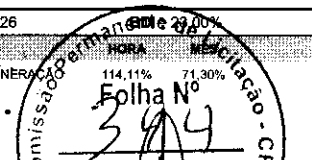

VALOR: 118,04

### 7.3. 98689 SOLEIRA EM GRANITO, LARGURA 15 CM, ESPESSURA 2,0 CM. AF\_02/2026 (M)

Material	FONTE	UNID	COEFICIENTE	PREÇO UNITÁRIO	TOTAL	
00037595	ARGAMASSA COLANTE TIPO AC III	SINAPI	KG	1,25592861	R\$ 3,13	R\$ 3,93
00034357	REJUNTE CIMENTICIO, QUALQUER COR	SINAPI	KG	0,01925848	R\$ 5,99	R\$ 0,11
00020232	SOLEIRA EM GRANITO, POLIDO, TIPO ANDORINHA/ QUARTZ/ CASTELO/ CORUMBA OU OUTROS EQUIVALENTES DA REGIAO, L= *15* CM, E= *2,0* CM	SINAPI	M	0,91707091	R\$ 92,91	R\$ 85,20
TOTAL Material:					R\$ 89,24	

Mão de Obra com Encargos Complementares	FONTE	UNID	COEFICIENTE	PREÇO UNITÁRIO	TOTAL	
88274	MARMORISTA/GRANITEIRO COM ENCARGOS COMPLEMENTARES	SINAPI	H	0,78339253	R\$ 27,82	R\$ 21,79
88316	SERVENTE COM ENCARGOS COMPLEMENTARES	SINAPI	H	0,39178645	R\$ 22,24	R\$ 8,71
TOTAL Mão de Obra com Encargos Complementares:					R\$ 30,50	

VALOR: 119,74

### 7.4. 104607 REVESTIMENTO CERÂMICO PARA PISO COM PLACAS TIPO ESMALTADA DE DIMENSÕES 45X45 CM APLICADA EM DIAGONAL EM AMBIENTES DE ÁREA MAIOR QUE 10 M². AF\_02/2023\_PE (M2)

Material	FONTE	UNID	COEFICIENTE	PREÇO UNITÁRIO	TOTAL	
00001381	ARGAMASSA COLANTE AC I PARA CERAMICAS	SINAPI	KG	9,22908979	R\$ 1,02	R\$ 9,41
00001287	PISO EM CERAMICA ESMALTADA, COR LISA, PEI MAIOR OU IGUAL A 4, FORMATO MENOR OU IGUAL A 2025 CM2	SINAPI	M2	1,09394905	R\$ 40,84	R\$ 44,67
00034357	REJUNTE CIMENTICIO, QUALQUER COR	SINAPI	KG	0,18998838	R\$ 5,99	R\$ 1,13
TOTAL Material:					R\$ 55,21	

Mão de Obra com Encargos Complementares	FONTE	UNID	COEFICIENTE	PREÇO UNITÁRIO	TOTAL	
88256	AZULEJISTA OU LADRILHEIRO COM ENCARGOS COMPLEMENTARES	SINAPI	H	0,34354606	R\$ 27,82	R\$ 9,55
88316	SERVENTE COM ENCARGOS COMPLEMENTARES	SINAPI	H	0,14316146	R\$ 22,24	R\$ 3,18
TOTAL Mão de Obra com Encargos Complementares:					R\$ 12,73	

VALOR: 67,94

### 8.1. 87878 CHAPISCO APLICADO EM ALVENARIAS E ESTRUTURAS DE CONCRETO INTERNAS, COM COLHER DE PEDREIRO. ARGAMASSA TRAÇO 1:3 COM PREPARO MANUAL. AF\_10/2022 (M2)

Mão de Obra com Encargos Complementares	FONTE	UNID	COEFICIENTE	PREÇO UNITÁRIO	TOTAL	
88309	PEDREIRO COM ENCARGOS COMPLEMENTARES	SINAPI	H	0,07109902	R\$ 27,96	R\$ 1,98
88316	SERVENTE COM ENCARGOS COMPLEMENTARES	SINAPI	H	0,02662298	R\$ 22,24	R\$ 0,59
TOTAL Mão de Obra com Encargos Complementares:					R\$ 2,57	

Serviço	FONTE	UNID	COEFICIENTE	PREÇO UNITÁRIO	TOTAL	
87377	ARGAMASSA TRAÇO 1:3 (EM VOLUME DE CIMENTO E AREIA GROSSA ÚMIDA) PARA CHAPISCO CONVENCIONAL. PREPARO MANUAL. AF_08/2019	SINAPI	M3	0,00386293	R\$ 789,11	R\$ 3,04
TOTAL Serviço:					R\$ 3,04	

VALOR: 5,61

### 8.2. 87548 MASSA ÚNICA, EM ARGAMASSA TRAÇO 1:2:8, PREPARO MANUAL, APLICADA MANUALMENTE EM PAREDES INTERNAS DE AMBIENTES COM ÁREA ENTRE 5M² E 10M², E = 10MM, COM TALISCAS. AF\_03/2024 (M2)

Página: 6

 CONSTRUÇÕES COMERCIO E SERVIÇOS LTDA CNPJ: 13.165478/0001-24	<b>RELATÓRIO ANALÍTICO - COMPOSIÇÕES DE CUSTOS</b>		
	OBRA:	REFORMA DA CONCHA ACÚSTICA DA PRAÇA DE EVENTOS DO MUNICÍPIO DE SENADOR LA ROCQUE -MA	DATA: 23/03/2026
	DESCRIÇÃO:	REFORMA DA CONCHA ACÚSTICA DA PRAÇA DE EVENTOS DO MUNICÍPIO DE SENADOR LA ROCQUE -MA	FONTE: SINAPI VERSÃO: 2026/02 SEM DESONERACAO
	LOCAL:	MUNICÍPIO DE SENADOR LA ROCQUE -MA	BDI: 23,00% HORA: 30% MES: 30% Comissão Permanente de Licitação - CPL João N. 30% 395
CLIENTE:	PREFEITURA MUNICIPAL DE SENADOR LA ROCQUE		

Mão de Obra com Encargos Complementares	FONTE	UNID	COEFICIENTE	PREÇO UNITÁRIO	TOTAL
88309 PEDREIRO COM ENCARGOS COMPLEMENTARES	SINAPI	H	0,39234823	R\$ 27,96	R\$ 10,97
88316 SERVENTE COM ENCARGOS COMPLEMENTARES	SINAPI	H	0,19612234	R\$ 22,24	R\$ 4,36
TOTAL Mão de Obra com Encargos Complementares:					R\$ 15,33

Serviço	FONTE	UNID	COEFICIENTE	PREÇO UNITÁRIO	TOTAL
87369 ARGAMASSA TRAÇO 1:2:8 (EM VOLUME DE CIMENTO, CAL E AREIA MÉDIA ÚMIDA) PARA EMBOÇO/MASSA ÚNICA/ASSENTAMENTO DE ALVENARIA DE VEDAÇÃO, PREPARO MANUAL. AF_08/2019	SINAPI	M3	0,02008855	R\$ 825,69	R\$ 16,58
TOTAL Serviço:					R\$ 16,58
<b>VALOR:</b>					<b>31,91</b>

**9.1. 95471 BACIA SANITÁRIA EM LOUÇA BRANCA PARA PCD SEM FURO FRONTAL, COM TUBO DE LIGAÇÃO CROMADO, SEM ASSENTO - FORNECIMENTO E INSTALAÇÃO. AF\_02/2026\_PS (UN)**

Material	FONTE	UNID	COEFICIENTE	PREÇO UNITÁRIO	TOTAL
00006138 ANEL DE VEDAÇÃO, PVC FLEXÍVEL, 100 MM, PARA SAÍDA DE BACIA / VASO SANITÁRIO	SINAPI	UN	1,00000000	R\$ 12,72	R\$ 12,72
00036520 BACIA SANITÁRIA (VASO) CONVENCIONAL PARA PCD, SEM FURO FRONTAL, DE LOUÇA BRANCA (SEM ASSENTO)	SINAPI	UN	1,00000000	R\$ 735,47	R\$ 735,47
00011686 CONJUNTO DE LIGAÇÃO PARA VASO / BACIA SANITÁRIA, EM PLÁSTICO BRANCO, COM TUBO, CANOPLA E ANEL DE EXPANSÃO (TUBO 1.1/2" X 20 CM)	SINAPI	UN	1,00000000	R\$ 11,70	R\$ 11,70
00004384 PARAFUSO NIQUELADO COM ACABAMENTO CROMADO PARA FIXAR PEÇA SANITÁRIA, INCLUI PORCA CEGA, ARRUELA E BUCHA DE NYLON TAMANHO S-10	SINAPI	UN	2,00000000	R\$ 19,56	R\$ 39,12
00037329 REJUNTE EPOXI, QUALQUER COR	SINAPI	KG	0,01420850	R\$ 126,23	R\$ 1,79
TOTAL Material:					R\$ 800,80

Mão de Obra com Encargos Complementares	FONTE	UNID	COEFICIENTE	PREÇO UNITÁRIO	TOTAL
88267 ENCANADOR OU BOMBEIRO HIDRÁULICO COM ENCARGOS COMPLEMENTARES	SINAPI	H	0,94183738	R\$ 27,50	R\$ 25,90
88316 SERVENTE COM ENCARGOS COMPLEMENTARES	SINAPI	H	0,52306418	R\$ 22,24	R\$ 11,63
TOTAL Mão de Obra com Encargos Complementares:					R\$ 37,53
<b>VALOR:</b>					<b>838,33</b>

**9.2. 86931 BACIA SANITÁRIA COM CAIXA ACOPLADA LOUÇA BRANCA, INCLUSO ENGATE FLEXÍVEL EM PLÁSTICO BRANCO, 1/2" X 40 CM - FORNECIMENTO E INSTALAÇÃO. AF\_02/2026 (UN)**

Serviço	FONTE	UNID	COEFICIENTE	PREÇO UNITÁRIO	TOTAL
86888 BACIA SANITÁRIA COM CAIXA ACOPLADA LOUÇA BRANCA - FORNECIMENTO E INSTALAÇÃO. AF_02/2026	SINAPI	UN	0,99933496	R\$ 528,20	R\$ 527,84
86885 ENGATE FLEXÍVEL EM PLÁSTICO BRANCO, 1/2" X 40CM - FORNECIMENTO E INSTALAÇÃO. AF_02/2026	SINAPI	UN	0,99933496	R\$ 13,13	R\$ 13,12
TOTAL Serviço:					R\$ 540,96
<b>VALOR:</b>					<b>540,96</b>

**9.3. 100866 BARRA DE APOIO RETA, EM AÇO INOX POLIDO, COMPRIMENTO 60 CM, FIXADA NA PAREDE - FORNECIMENTO E INSTALAÇÃO. AF\_02/2026 (UN)**

Material	FONTE	UNID	COEFICIENTE	PREÇO UNITÁRIO	TOTAL
00036204 BARRA DE APOIO RETA, EM AÇO INOX POLIDO, COMPRIMENTO 60CM, DIÂMETRO MÍNIMO 3 CM	SINAPI	UN	1,00000000	R\$ 220,04	R\$ 220,04
00004351 PARAFUSO NIQUELADO 3 1/2" COM ACABAMENTO CROMADO PARA FIXAR PEÇA SANITÁRIA, INCLUI PORCA CEGA, ARRUELA E BUCHA DE NYLON TAMANHO S-8	SINAPI	UN	6,00000000	R\$ 14,50	R\$ 87,00

 CONSTRUÇÕES COMÉRCIO E SERVIÇOS LTDA CNPJ: 15.163476/0001-24	<b>RELATÓRIO ANALÍTICO - COMPOSIÇÕES DE CUSTOS</b>			
	OBRA:	REFORMA DA CONCHA ACÚSTICA DA PRAÇA DE EVENTOS DO MUNICÍPIO DE SENADOR LA ROCQUE -MA	DATA : 23/03/2026	BDI : 23,00%
	DESCRIÇÃO:	REFORMA DA CONCHA ACÚSTICA DA PRAÇA DE EVENTOS DO MUNICÍPIO DE SENADOR LA ROCQUE -MA	FONTE	VERBAO
	LOCAL:	MUNICÍPIO DE SENADOR LA ROCQUE -MA	SINAPI	2026/02 SEM DESONERAÇÃO
CLIENTE:	PREFEITURA MUNICIPAL DE SENADOR LA ROCQUE			

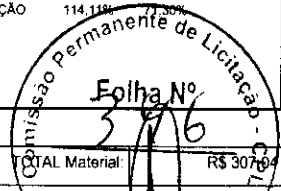

Mão de Obra com Encargos Complementares		FONTE	UNID	COEFICIENTE	PREÇO UNITÁRIO	TOTAL
88267	ENCANADOR OU BOMBEIRO HIDRÁULICO COM ENCARGOS COMPLEMENTARES	SINAPI	H	1,22251270	R\$ 27,50	R\$ 33,61
88316	SERVENTE COM ENCARGOS COMPLEMENTARES	SINAPI	H	0,46914291	R\$ 22,24	R\$ 10,43
TOTAL Mão de Obra com Encargos Complementares:						R\$ 44,04
<b>VALOR:</b>						<b>351,08</b>

**9.4. 86942 LAVATÓRIO LOUÇA BRANCA SUSPENSO, \*40 X 30\* CM OU EQUIVALENTE, PADRÃO POPULAR, INCLUSO SIFÃO TIPO GARRAFA EM PVC, VÁLVULA E ENGATE FLEXÍVEL 30 CM EM PLÁSTICO E TORNEIRA CROMADA DE MESA, PADRÃO POPULAR - FORNECIMENTO E INSTALAÇÃO. AF\_02/2026 (UN)**

Serviço	FONTE	UNID	COEFICIENTE	PREÇO UNITÁRIO	TOTAL
86884	SINAPI	UN	0,99899360	R\$ 11,55	R\$ 11,53
86904	SINAPI	UN	0,99899360	R\$ 153,23	R\$ 153,07
86882	SINAPI	UN	0,99899360	R\$ 24,43	R\$ 24,40
86906	SINAPI	UN	0,99899360	R\$ 109,05	R\$ 108,94
86879	SINAPI	UN	0,99899360	R\$ 9,77	R\$ 9,76
TOTAL Serviço:					R\$ 307,70
<b>VALOR:</b>					<b>307,70</b>

**9.5. 86941 LAVATÓRIO LOUÇA BRANCA COM COLUNA, 45 X 55 CM OU EQUIVALENTE, PADRÃO MÉDIO, INCLUSO SIFÃO TIPO GARRAFA, VÁLVULA E ENGATE FLEXÍVEL DE 40 CM EM METAL CROMADO, COM TORNEIRA CROMADA DE MESA, PADRÃO MÉDIO - FORNECIMENTO E INSTALAÇÃO. AF\_02/2026 (UN)**

Serviço	FONTE	UNID	COEFICIENTE	PREÇO UNITÁRIO	TOTAL
86887	SINAPI	UN	0,99935126	R\$ 73,87	R\$ 73,82
86903	SINAPI	UN	0,99921589	R\$ 360,91	R\$ 360,62
86881	SINAPI	UN	0,99921589	R\$ 283,38	R\$ 283,15
86915	SINAPI	UN	0,99921589	R\$ 209,97	R\$ 209,80
86877	SINAPI	UN	0,99921589	R\$ 92,14	R\$ 92,06
TOTAL Serviço:					R\$ 1.019,45
<b>VALOR:</b>					<b>1.019,45</b>

**10.1. 101875 QUADRO DE DISTRIBUIÇÃO DE ENERGIA EM CHAPA DE AÇO GALVANIZADO, DE EMBUTIR, COM BARRAMENTO TRIFÁSICO, PARA 12 DISJUNTORES DIN 100A - FORNECIMENTO E INSTALAÇÃO. AF\_07/2025 (UN)**

Material	FONTE	UNID	COEFICIENTE	PREÇO UNITÁRIO	TOTAL
00013393	SINAPI	UN	1,00000000	R\$ 299,42	R\$ 299,42
TOTAL Material:					R\$ 299,42



## RELATÓRIO ANALÍTICO - COMPOSIÇÕES DE CUSTOS

OBRA:	REFORMA DA CONCHA ACÚSTICA DA PRAÇA DE EVENTOS DO MUNICÍPIO DE SENADOR LA ROCQUE -MA	DATA:	23/03/2026	BDI:	23,00%
DESCRIÇÃO:	REFORMA DA CONCHA ACÚSTICA DA PRAÇA DE EVENTOS DO MUNICÍPIO DE SENADOR LA ROCQUE -MA	FONTE:	SINAPI	VERSÃO:	2026/02 SEM DESONERAÇÃO
LOCAL:	MUNICÍPIO DE SENADOR LA ROCQUE -MA				
CLIENTE:	PREFEITURA MUNICIPAL DE SENADOR LA ROCQUE				

Mão de Obra com Encargos Complementares		FONTE	UND	COEFICIENTE	PREÇO UNITÁRIO	TOTAL
88247	AUXILIAR DE ELETRICISTA COM ENCARGOS COMPLEMENTARES	SINAPI	H	1,51937659	R\$ 23,71	R\$ 36,02
88264	ELETRICISTA COM ENCARGOS COMPLEMENTARES	SINAPI	H	1,51979613	R\$ 28,51	R\$ 43,32
TOTAL Mão de Obra com Encargos Complementares:						R\$ 79,34

Serviço		FONTE	UND	COEFICIENTE	PREÇO UNITÁRIO	TOTAL
87367	ARGAMASSA TRAÇO 1:1:6 (EM VOLUME DE CIMENTO, CAL E AREIA MÉDIA ÚMIDA) PARA EMBOÇO/MASSA ÚNICA/ASSENTAMENTO DE ALVENARIA DE VEDAÇÃO, PREPARO MANUAL. AF_08/2019	SINAPI	M3	0,01225122	R\$ 826,21	R\$ 10,12
TOTAL Serviço:						R\$ 10,12
VALOR:						388,88

### 10.2. 103788 LUMINÁRIA TIPO PLAFON QUADRADA, DE EMBUTIR, COM LED DE 24 W - FORNECIMENTO E INSTALAÇÃO. AF\_09/2024 (UN)

Geral		FONTE	UND	COEFICIENTE	PREÇO UNITÁRIO	TOTAL
00044792	LUMINARIA PAINEL PLAFON, DE EMBUTIR, SLIM, QUADRADA *30 X 30* CM, EM ALUMINIO ACABAMENTO BRANCO, COM ACRILICO, COM LAMPADAS LED 24W, BIVOLT	SINAPI	UN	1,00000000	R\$ 0,00	R\$ 0,00
TOTAL Geral:						R\$ 0,00

Mão de Obra com Encargos Complementares		FONTE	UND	COEFICIENTE	PREÇO UNITÁRIO	TOTAL
88247	AUXILIAR DE ELETRICISTA COM ENCARGOS COMPLEMENTARES	SINAPI	H	0,19949892	R\$ 23,71	R\$ 4,73
88264	ELETRICISTA COM ENCARGOS COMPLEMENTARES	SINAPI	H	0,63804576	R\$ 28,51	R\$ 18,19
TOTAL Mão de Obra com Encargos Complementares:						R\$ 22,92
VALOR:						22,92

### 10.3. 60118 ARANDELA EXTERNA FACHO DUPLO POLICARBONADO BRANCO BIVOLT + LAM (UN)

Não cadastrado		FONTE	UND	COEFICIENTE	PREÇO UNITÁRIO	TOTAL
60118	ARANDELA EXTERNA FACHO DUPLO POLICARBONADO BRANCO BIVOLT + LAM		UN	1,00000000	R\$ 94,16	R\$ 94,16
TOTAL Não cadastrado:						R\$ 94,16
VALOR:						94,16

### 10.4. 101632 RELÉ FOTOELÉTRICO PARA COMANDO DE ILUMINAÇÃO EXTERNA 1000 W - FORNECIMENTO E INSTALAÇÃO. AF\_02/2025 (UN)

Material		FONTE	UND	COEFICIENTE	PREÇO UNITÁRIO	TOTAL
00021127	FITA ISOLANTE ADESIVA ANTICHAMA, USO ATE 750 V, EM ROLO DE 19 MM X 5 M	SINAPI	UN	0,08805868	R\$ 6,43	R\$ 0,56
00002510	RELE FOTOELÉTRICO INTERNO E EXTERNO BIVOLT 1000 W, DE CONECTOR, SEM BASE	SINAPI	UN	1,00000000	R\$ 29,94	R\$ 29,94
TOTAL Material:						R\$ 30,50

Mão de Obra com Encargos Complementares		FONTE	UND	COEFICIENTE	PREÇO UNITÁRIO	TOTAL
88247	AUXILIAR DE ELETRICISTA COM ENCARGOS COMPLEMENTARES	SINAPI	H	0,04126383	R\$ 23,71	R\$ 0,97
88264	ELETRICISTA COM ENCARGOS COMPLEMENTARES	SINAPI	H	0,04379501	R\$ 28,51	R\$ 1,24
TOTAL Mão de Obra com Encargos Complementares:						R\$ 2,21
VALOR:						32,71

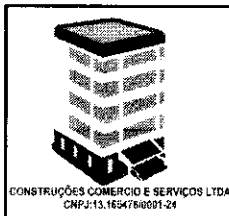

## RELATÓRIO ANALÍTICO - COMPOSIÇÕES DE CUSTOS

OBRA:	REFORMA DA CONCHA ACÚSTICA DA PRAÇA DE EVENTOS DO MUNICÍPIO DE SENADOR LA ROCQUE -MA	DATA:	23/03/2026	BDI:	23,00%
DESCRIÇÃO:	REFORMA DA CONCHA ACÚSTICA DA PRAÇA DE EVENTOS DO MUNICÍPIO DE SENADOR LA ROCQUE -MA	FONTE:	VERSÃO:	HORA:	MEG:
LOCAL:	MUNICÍPIO DE SENADOR LA ROCQUE -MA	SINAPI:	2026/02 SEM DESONERAÇÃO		
CLIENTE:	PREFEITURA MUNICIPAL DE SENADOR LA ROCQUE				

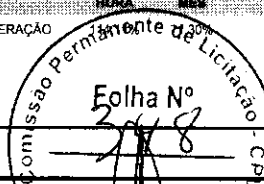

### 10.5. 00039390 LUMINARIA LED REFLETOR RETANGULAR BIVOLT, LUZ BRANCA, 30 W (UN)

Material		FONTE	UNID	COEFICIENTE	PREÇO UNITÁRIO	TOTAL
00039390	LUMINARIA LED REFLETOR RETANGULAR BIVOLT, LUZ BRANCA, 30 W	SINAPI	UN	1,00000000	R\$ 22,78	R\$ 22,78
TOTAL Material:						R\$ 22,78
VALOR:						22,78

### 10.6. 00012001 CAIXA OCTOGONAL DE FUNDO MOVEL, EM PVC, DE 4" X 4", PARA ELETRODUTO FLEXIVEL CORRUGADO (UN)

Material		FONTE	UNID	COEFICIENTE	PREÇO UNITÁRIO	TOTAL
00012001	CAIXA OCTOGONAL DE FUNDO MOVEL, EM PVC, DE 4" X 4", PARA ELETRODUTO FLEXIVEL CORRUGADO	SINAPI	UN	1,00000000	R\$ 6,42	R\$ 6,42
TOTAL Material:						R\$ 6,42
VALOR:						6,42

### 10.7. 91996 TOMADA MÉDIA DE EMBUTIR (1 MÓDULO), 2P+T 10 A, INCLUINDO SUPORTE E PLACA - FORNECIMENTO E INSTALAÇÃO. AF\_03/2023 (UN)

Serviço		FONTE	UNID	COEFICIENTE	PREÇO UNITÁRIO	TOTAL
91946	SUPORTE PARAFUSADO COM PLACA DE ENCAIXE 4" X 2" MÉDIO (1,30 M DO PISO) PARA PONTO ELÉTRICO - FORNECIMENTO E INSTALAÇÃO. AF_03/2023	SINAPI	UN	0,99389179	R\$ 10,71	R\$ 10,64
91994	TOMADA MÉDIA DE EMBUTIR (1 MÓDULO), 2P+T 10 A, SEM SUPORTE E SEM PLACA - FORNECIMENTO E INSTALAÇÃO. AF_03/2023	SINAPI	UN	0,99389179	R\$ 23,67	R\$ 23,52
TOTAL Serviço:						R\$ 34,16
VALOR:						34,16

### 10.8. COMP.259 CAIXA DE TOMADA COM TOMADA PARA PISO A PROVA D'AGUA -IP67 EM INOX- FORNECIMENTO E INSTALAÇÃO (UN)

Não cadastrado		FONTE	UNID	COEFICIENTE	PREÇO UNITÁRIO	TOTAL
COMP.259	CAIXA DE TOMADA COM TOMADA PARA PISO A PROVA D'AGUA -IP67 EM INOX- FORNECIMENTO E INSTALAÇÃO		UN	1,00000000	R\$ 788,65	R\$ 788,65
TOTAL Não cadastrado:						R\$ 788,65
VALOR:						788,65

### 10.9. 91953 INTERRUPTOR SIMPLES (1 MÓDULO), 10A/250V, INCLUINDO SUPORTE E PLACA - FORNECIMENTO E INSTALAÇÃO. AF\_03/2023 (UN)

Serviço		FONTE	UNID	COEFICIENTE	PREÇO UNITÁRIO	TOTAL
91952	INTERRUPTOR SIMPLES (1 MÓDULO), 10A/250V, SEM SUPORTE E SEM PLACA - FORNECIMENTO E INSTALAÇÃO. AF_03/2023	SINAPI	UN	0,99449792	R\$ 18,37	R\$ 18,26
91946	SUPORTE PARAFUSADO COM PLACA DE ENCAIXE 4" X 2" MÉDIO (1,30 M DO PISO) PARA PONTO ELÉTRICO - FORNECIMENTO E INSTALAÇÃO. AF_03/2023	SINAPI	UN	0,99449792	R\$ 10,71	R\$ 10,65
TOTAL Serviço:						R\$ 28,91
VALOR:						28,91

### 10.10. 3729 INTERRUPTOR 01 SEÇÃO SIMPLES, DE EMBUTIR, COM PLACA, CONJUGUE CXOM TOMADA 2P+1 ABNT, 10A, INCLUSIVE CAIXA PVC 4X2 (UN)

Não cadastrado		FONTE	UNID	COEFICIENTE	PREÇO UNITÁRIO	TOTAL
----------------	--	-------	------	-------------	----------------	-------

 CONSTRUÇÕES COMERCIO E SERVIÇOS LTDA CNPJ: 13.165478/0001-24	<b>RELATÓRIO ANALÍTICO - COMPOSIÇÕES DE CUSTOS</b>		
	OBRA:	REFORMA DA CONCHA ACÚSTICA DA PRAÇA DE EVENTOS DO MUNICÍPIO DE SENADOR LA ROCQUE -MA	DATA : 23/03/2026
	DESCRIÇÃO:	REFORMA DA CONCHA ACÚSTICA DA PRAÇA DE EVENTOS DO MUNICÍPIO DE SENADOR LA ROCQUE -MA	FONTE: SINAPI VERSÃO: 2026/02 SEM DESONERAÇÃO
	LOCAL:	MUNICÍPIO DE SENADOR LA ROQUE -MA	BDI: 8,25,00% INSS: 04,11% PIS/PASEF: 7,190% COISS: 0,00% FOLHA Nº 349
CLIENTE:	PREFEITURA MUNICIPAL DE SENADOR LA ROCQUE		

3729	INTERRUPTOR 01 SEÇÃO SIMPLES , DE EMBUTIR , COM PLACA ,CONJUGUE CXOM TOMADA 2P+, ABNT,10A, INCLUSIVE CAIXA PVC 4X2	UN	1,00000000	R\$ 34,10	CHL R\$ 34,10
				TOTAL Não cadastrado:	R\$ 34,10
				<b>VALOR:</b>	<b>34,10</b>

**10.11. 91987 CAMPAINHA CIGARRA (1 MÓDULO), 10A/250V, INCLUINDO SUPORTE E PLACA - FORNECIMENTO E INSTALAÇÃO. AF\_03/2023 (UN)**

Serviço	DESCRIÇÃO	FONTE	UNID	COEFICIENTE	PREÇO UNITÁRIO	TOTAL
91986	CAMPAINHA CIGARRA (1 MÓDULO), 10A/250V, SEM SUPORTE E SEM PLACA - FORNECIMENTO E INSTALAÇÃO. AF_03/2023	SINAPI	UN	0,99503561	R\$ 35,62	R\$ 35,44
91946	SUPORTE PARAFUSADO COM PLACA DE ENCAIXE 4" X 2" MÉDIO (1,30 M DO PISO) PARA PONTO ELÉTRICO - FORNECIMENTO E INSTALAÇÃO. AF_03/2023	SINAPI	UN	0,99503561	R\$ 10,71	R\$ 10,65
TOTAL Serviço:						R\$ 46,09
<b>VALOR:</b>						<b>46,09</b>

**10.12. 00001872 CAIXA DE PASSAGEM, EM PVC, DE 4" X 2", PARA ELETRODUTO FLEXIVEL CORRUGADO (UN)**

Material	DESCRIÇÃO	FONTE	UNID	COEFICIENTE	PREÇO UNITÁRIO	TOTAL
00001872	CAIXA DE PASSAGEM, EM PVC, DE 4" X 2", PARA ELETRODUTO FLEXIVEL CORRUGADO	SINAPI	UN	1,00000000	R\$ 2,49	R\$ 2,49
TOTAL Material:						R\$ 2,49
<b>VALOR:</b>						<b>2,49</b>

**10.13. 90456 QUEBRA EM ALVENARIA PARA INSTALAÇÃO DE CAIXA DE TOMADA (4X4 OU 4X2). AF\_09/2023 (UN)**

Mão de Obra com Encargos Complementares	DESCRIÇÃO	FONTE	UNID	COEFICIENTE	PREÇO UNITÁRIO	TOTAL
88247	AUXILIAR DE ELETRICISTA COM ENCARGOS COMPLEMENTARES	SINAPI	H	0,04592209	R\$ 23,71	R\$ 1,08
88264	ELETRICISTA COM ENCARGOS COMPLEMENTARES	SINAPI	H	0,16350737	R\$ 28,51	R\$ 4,66
TOTAL Mão de Obra com Encargos Complementares:						R\$ 5,74
<b>VALOR:</b>						<b>5,74</b>

**10.14. 91925 CABO DE COBRE FLEXIVEL ISOLADO, 1,5 MM², ANTI-CHAMA 0,6/1,0 KV, PARA CIRCUITOS TERMINAIS - FORNECIMENTO E INSTALAÇÃO. AF\_03/2023 (M)**

Material	DESCRIÇÃO	FONTE	UNID	COEFICIENTE	PREÇO UNITÁRIO	TOTAL
00000993	CABO DE COBRE, FLEXIVEL, CLASSE 4 OU 5, ISOLACAO EM PVC/A, ANTICHAMA BWF-B, COBERTURA PVC-ST1, ANTICHAMA BWF-B, 1 CONDUTOR, 0,6/1 KV, SECAO NOMINAL 1,5 MM2	SINAPI	M	1,27318822	R\$ 2,25	R\$ 2,86
00021127	FITA ISOLANTE ADESIVA ANTICHAMA, USO ATE 750 V, EM ROLO DE 19 MM X 5 M	SINAPI	UN	0,00965850	R\$ 6,43	R\$ 0,06
TOTAL Material:						R\$ 2,92
Mão de Obra com Encargos Complementares	DESCRIÇÃO	FONTE	UNID	COEFICIENTE	PREÇO UNITÁRIO	TOTAL
88247	AUXILIAR DE ELETRICISTA COM ENCARGOS COMPLEMENTARES	SINAPI	H	0,02356171	R\$ 23,71	R\$ 0,55
88264	ELETRICISTA COM ENCARGOS COMPLEMENTARES	SINAPI	H	0,02363272	R\$ 28,51	R\$ 0,67
TOTAL Mão de Obra com Encargos Complementares:						R\$ 1,22
<b>VALOR:</b>						<b>4,14</b>



## RELATÓRIO ANALÍTICO - COMPOSIÇÕES DE CUSTOS

OBRA:	REFORMA DA CONCHA ACÚSTICA DA PRAÇA DE EVENTOS DO MUNICÍPIO DE SENADOR LA ROCQUE -MA	DATA:	23/03/2026	BDI:	23,00%
DESCRIÇÃO:	REFORMA DA CONCHA ACÚSTICA DA PRAÇA DE EVENTOS DO MUNICÍPIO DE SENADOR LA ROCQUE -MA	FONTE:	VERSÃO	11% 71,30%	
LOCAL:	MUNICÍPIO DE SENADOR LA ROCQUE -MA	SINAPI:	2028/02 SEM DESONERAÇÃO		
CLIENTE:	PREFEITURA MUNICIPAL DE SENADOR LA ROCQUE				

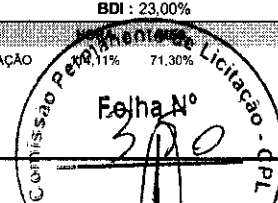

### 10.15. 91927 CABO DE COBRE FLEXÍVEL ISOLADO, 2,5 MM², ANTI-CHAMA 0,6/1,0 KV, PARA CIRCUITOS TERMINAIS - FORNECIMENTO E INSTALAÇÃO. AF\_03/2023 (M)

Material		FONTE	UNID	COEFICIENTE	PREÇO UNITÁRIO	TOTAL
00001022	CABO DE COBRE, FLEXIVEL, CLASSE 4 OU 5, ISOLACAO EM PVC/A, ANTICHAMA BWF-B, COBERTURA PVC-ST1, ANTICHAMA BWF-B, 1 CONDUTOR, 0,6/1 KV, SECAO NOMINAL 2,5 MM2	SINAPI	M	1,28024146	R\$ 3,13	R\$ 4,00
00021127	FITA ISOLANTE ADESIVA ANTICHAMA, USO ATE 750 V, EM ROLO DE 19 MM X 5 M	SINAPI	UN	0,00967851	R\$ 6,43	R\$ 0,06
TOTAL Material:						R\$ 4,06

Mão de Obra com Encargos Complementares		FONTE	UNID	COEFICIENTE	PREÇO UNITÁRIO	TOTAL
88247	AUXILIAR DE ELETRICISTA COM ENCARGOS COMPLEMENTARES	SINAPI	H	0,02949227	R\$ 23,71	R\$ 0,69
88264	ELETRICISTA COM ENCARGOS COMPLEMENTARES	SINAPI	H	0,02991403	R\$ 28,51	R\$ 0,85
TOTAL Mão de Obra com Encargos Complementares:						R\$ 1,54

VALOR: 5,60

### 10.16. 91931 CABO DE COBRE FLEXÍVEL ISOLADO, 6 MM², ANTI-CHAMA 0,6/1,0 KV, PARA CIRCUITOS TERMINAIS - FORNECIMENTO E INSTALAÇÃO. AF\_03/2023 (M)

Material		FONTE	UNID	COEFICIENTE	PREÇO UNITÁRIO	TOTAL
00000994	CABO DE COBRE, FLEXIVEL, CLASSE 4 OU 5, ISOLACAO EM PVC/A, ANTICHAMA BWF-B, COBERTURA PVC-ST1, ANTICHAMA BWF-B, 1 CONDUTOR, 0,6/1 KV, SECAO NOMINAL 6 MM2	SINAPI	M	1,28319296	R\$ 7,00	R\$ 8,98
00021127	FITA ISOLANTE ADESIVA ANTICHAMA, USO ATE 750 V, EM ROLO DE 19 MM X 5 M	SINAPI	UN	0,00969012	R\$ 6,43	R\$ 0,06
TOTAL Material:						R\$ 9,04

Mão de Obra com Encargos Complementares		FONTE	UNID	COEFICIENTE	PREÇO UNITÁRIO	TOTAL
88247	AUXILIAR DE ELETRICISTA COM ENCARGOS COMPLEMENTARES	SINAPI	H	0,05173761	R\$ 23,71	R\$ 1,22
88264	ELETRICISTA COM ENCARGOS COMPLEMENTARES	SINAPI	H	0,05180862	R\$ 28,51	R\$ 1,47
TOTAL Mão de Obra com Encargos Complementares:						R\$ 2,69

VALOR: 11,73

### 10.17. 93653 DISJUNTOR MONOPOLAR TIPO DIN, CORRENTE NOMINAL DE 10A - FORNECIMENTO E INSTALAÇÃO. AF\_07/2025 (UN)

Material		FONTE	UNID	COEFICIENTE	PREÇO UNITÁRIO	TOTAL
00034653	DISJUNTOR TERMOMAGNETICO PARA TRILHO DIN (IEC), MONOPOLAR, 6 - 32 A	SINAPI	UN	1,00000000	R\$ 7,63	R\$ 7,63
00001570	TERMINAL A COMPRESSAO EM COBRE ESTANHADO PARA CABO 2,5 MM2, 1 FURO E 1 COMPRESSAO, PARA PARAFUSO DE FIXACAO M5	SINAPI	UN	1,00000000	R\$ 1,14	R\$ 1,14
TOTAL Material:						R\$ 8,77

Mão de Obra com Encargos Complementares		FONTE	UNID	COEFICIENTE	PREÇO UNITÁRIO	TOTAL
88247	AUXILIAR DE ELETRICISTA COM ENCARGOS COMPLEMENTARES	SINAPI	H	0,03731838	R\$ 23,71	R\$ 0,88
88264	ELETRICISTA COM ENCARGOS COMPLEMENTARES	SINAPI	H	0,03751424	R\$ 28,51	R\$ 1,06
TOTAL Mão de Obra com Encargos Complementares:						R\$ 1,94

VALOR: 10,71



## RELATÓRIO ANALÍTICO - COMPOSIÇÕES DE CUSTOS

OBRA:	REFORMA DA CONCHA ACÚSTICA DA PRAÇA DE EVENTOS DO MUNICÍPIO DE SENADOR LA ROCQUE -MA	DATA : 23/03/2026	BDI : 23,00%	
DESCRIÇÃO:	REFORMA DA CONCHA ACÚSTICA DA PRAÇA DE EVENTOS DO MUNICÍPIO DE SENADOR LA ROCQUE -MA	FONTE	VERSÃO	MORA
LOCAL:	MUNICÍPIO DE SENADOR LA ROQUE -MA	SINAPI	2028/02 SEM DESONERAÇÃO	114,11%
CLIENTE:	PREFEITURA MUNICIPAL DE SENADOR LA ROCQUE			

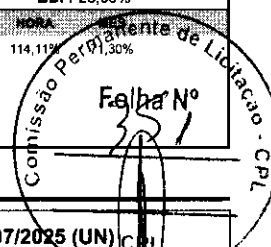

### 10.18. 93655 DISJUNTOR MONOPOLAR TIPO DIN, CORRENTE NOMINAL DE 20A - FORNECIMENTO E INSTALAÇÃO. AF\_07/2025 (UN)

Material		FONTE	UND	COEFICIENTE	PREÇO UNITÁRIO	TOTAL
00034653	DISJUNTOR TERMOMAGNETICO PARA TRILHO DIN (IEC), MONOPOLAR, 6 - 32 A	SINAPI	UN	1,00000000	R\$ 7,63	R\$ 7,63
00001571	TERMINAL A COMPRESSAO EM COBRE ESTANHADO PARA CABO 4 MM2, 1 FURO E 1 COMPRESSAO, PARA PARAFUSO DE FIXACAO M5	SINAPI	UN	1,00000000	R\$ 1,48	R\$ 1,48
TOTAL Material:						R\$ 9,11

Mão de Obra com Encargos Complementares		FONTE	UND	COEFICIENTE	PREÇO UNITÁRIO	TOTAL
88247	AUXILIAR DE ELETRICISTA COM ENCARGOS COMPLEMENTARES	SINAPI	H	0,04933982	R\$ 23,71	R\$ 1,16
88264	ELETRICISTA COM ENCARGOS COMPLEMENTARES	SINAPI	H	0,04961078	R\$ 28,51	R\$ 1,41
TOTAL Mão de Obra com Encargos Complementares:						R\$ 2,57

VALOR:	11,68
--------	-------

### 10.19. 93672 DISJUNTOR TRIPOLAR TIPO DIN, CORRENTE NOMINAL DE 40A - FORNECIMENTO E INSTALAÇÃO. AF\_07/2025 (UN)

Material		FONTE	UND	COEFICIENTE	PREÇO UNITÁRIO	TOTAL
00034709	DISJUNTOR TERMOMAGNETICO PARA TRILHO DIN (IEC), TRIPOLAR, 10 - 50 A	SINAPI	UN	1,00000000	R\$ 53,62	R\$ 53,62
00001574	TERMINAL A COMPRESSAO EM COBRE ESTANHADO PARA CABO 10 MM2, 1 FURO E 1 COMPRESSAO, PARA PARAFUSO DE FIXACAO M6	SINAPI	UN	3,00000000	R\$ 1,90	R\$ 5,70
TOTAL Material:						R\$ 59,32

Mão de Obra com Encargos Complementares		FONTE	UND	COEFICIENTE	PREÇO UNITÁRIO	TOTAL
88247	AUXILIAR DE ELETRICISTA COM ENCARGOS COMPLEMENTARES	SINAPI	H	0,38289235	R\$ 23,71	R\$ 9,07
88264	ELETRICISTA COM ENCARGOS COMPLEMENTARES	SINAPI	H	0,38244753	R\$ 28,51	R\$ 10,90
TOTAL Mão de Obra com Encargos Complementares:						R\$ 19,97

VALOR:	79,29
--------	-------

### 10.20. 106027 DISPOSITIVO DPS 20KA-175V OU 275V - FORNECIMENTO E INSTALAÇÃO. AF\_07/2025 (UN)

Material		FONTE	UND	COEFICIENTE	PREÇO UNITÁRIO	TOTAL
00039465	DISPOSITIVO DPS CLASSE II, 1 POLO, TENSAO MAXIMA DE 175 V, CORRENTE MAXIMA DE *20* KA (TIPO AC)	SINAPI	UN	1,00000000	R\$ 57,14	R\$ 57,14
00001573	TERMINAL A COMPRESSAO EM COBRE ESTANHADO PARA CABO 6 MM2, 1 FURO E 1 COMPRESSAO, PARA PARAFUSO DE FIXACAO M6	SINAPI	UN	1,00000000	R\$ 1,76	R\$ 1,76
TOTAL Material:						R\$ 58,90

Mão de Obra com Encargos Complementares		FONTE	UND	COEFICIENTE	PREÇO UNITÁRIO	TOTAL
88247	AUXILIAR DE ELETRICISTA COM ENCARGOS COMPLEMENTARES	SINAPI	H	0,14149515	R\$ 23,71	R\$ 3,35
88264	ELETRICISTA COM ENCARGOS COMPLEMENTARES	SINAPI	H	0,14131853	R\$ 28,51	R\$ 4,02
TOTAL Mão de Obra com Encargos Complementares:						R\$ 7,37

VALOR:	66,27
--------	-------

### 10.21. 91854 ELETRODUTO FLEXÍVEL CORRUGADO, PVC, DN 25 MM (3/4"), PARA CIRCUITOS TERMINAIS, INSTALADO EM PAREDE FORNECIMENTO E INSTALAÇÃO. AF\_03/2023 (M)

Material		FONTE	UND	COEFICIENTE	PREÇO UNITÁRIO	TOTAL
----------	--	-------	-----	-------------	----------------	-------

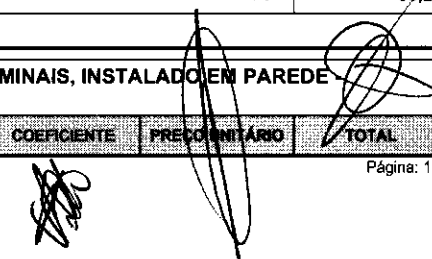

## RELATÓRIO ANALÍTICO - COMPOSIÇÕES DE CUSTOS

 CONSTRUÇÕES COMÉRCIO E SERVIÇOS LTDA CNPJ: 13.165478/0001-24	OBRA:	REFORMA DA CONCHA ACÚSTICA DA PRAÇA DE EVENTOS DO MUNICÍPIO DE SENADOR LA ROCQUE -MA	DATA : 23/03/2026	
	DESCRIÇÃO:	REFORMA DA CONCHA ACÚSTICA DA PRAÇA DE EVENTOS DO MUNICÍPIO DE SENADOR LA ROCQUE -MA	FONTE: SINAPI VERSÃO: 2026/02 SEM DESONERAÇÃO	IPTU 23,00% Folha N° 352
	LOCAL:	MUNICÍPIO DE SENADOR LA ROQUE -MA		
	CLIENTE:	PREFEITURA MUNICIPAL DE SENADOR LA ROCQUE		

00002688	ELETRODUTO PVC FLEXIVEL CORRUGADO, COR AMARELA, DE 25 MM	SINAPI	M	1,05264741	R\$ 3,02	CPL	R\$ 3,17
TOTAL Material:							R\$ 3,17

Mão de Obra com Encargos Complementares	FONTE	UNID	COEFICIENTE	PREÇO UNITÁRIO	TOTAL	
88247	AUXILIAR DE ELETRICISTA COM ENCARGOS COMPLEMENTARES	SINAPI	H	0,13773181	R\$ 23,71	R\$ 3,26
88264	ELETRICISTA COM ENCARGOS COMPLEMENTARES	SINAPI	H	0,13773181	R\$ 28,51	R\$ 3,92
TOTAL Mão de Obra com Encargos Complementares:						R\$ 7,18
<b>VALOR:</b>						<b>10,35</b>

### 10.22. 91845 ELETRODUTO FLEXIVEL CORRUGADO REFORÇADO, PVC, DN 25 MM (3/4"), PARA CIRCUITOS TERMINAIS, INSTALADO EM LAJE - FORNECIMENTO E INSTALAÇÃO. AF\_03/2023 (M)

Material	FONTE	UNID	COEFICIENTE	PREÇO UNITÁRIO	TOTAL	
00043132	ARAME RECOZIDO 16 BWG, D = 1,65 MM (0,016 KG/M) OU 18 BWG, D = 1,25 MM (0,01 KG/M)	SINAPI	KG	0,00182502	R\$ 18,97	R\$ 0,03
00039244	ELETRODUTO PVC FLEXIVEL CORRUGADO, REFORÇADO, COR LARANJA, DE 25 MM, PARA LAJES E PISOS	SINAPI	M	1,11529547	R\$ 4,61	R\$ 5,14
TOTAL Material:						R\$ 5,17

Mão de Obra com Encargos Complementares	FONTE	UNID	COEFICIENTE	PREÇO UNITÁRIO	TOTAL	
88247	AUXILIAR DE ELETRICISTA COM ENCARGOS COMPLEMENTARES	SINAPI	H	0,07107466	R\$ 23,71	R\$ 1,68
88264	ELETRICISTA COM ENCARGOS COMPLEMENTARES	SINAPI	H	0,07149642	R\$ 28,51	R\$ 2,03
TOTAL Mão de Obra com Encargos Complementares:						R\$ 3,71
<b>VALOR:</b>						<b>8,88</b>

### 10.23. 91856 ELETRODUTO FLEXIVEL CORRUGADO, PVC, DN 32 MM (1"), PARA CIRCUITOS TERMINAIS, INSTALADO EM PAREDE - FORNECIMENTO E INSTALAÇÃO. AF\_03/2023 (M)

Material	FONTE	UNID	COEFICIENTE	PREÇO UNITÁRIO	TOTAL	
00002690	ELETRODUTO PVC FLEXIVEL CORRUGADO, COR AMARELA, DE 32 MM	SINAPI	M	1,04244030	R\$ 5,17	R\$ 5,38
TOTAL Material:						R\$ 5,38

Mão de Obra com Encargos Complementares	FONTE	UNID	COEFICIENTE	PREÇO UNITÁRIO	TOTAL	
88247	AUXILIAR DE ELETRICISTA COM ENCARGOS COMPLEMENTARES	SINAPI	H	0,15176352	R\$ 23,71	R\$ 3,59
88264	ELETRICISTA COM ENCARGOS COMPLEMENTARES	SINAPI	H	0,15218528	R\$ 28,51	R\$ 4,33
TOTAL Mão de Obra com Encargos Complementares:						R\$ 7,92
<b>VALOR:</b>						<b>13,30</b>

### 10.24. 104780 RASGO LINEAR MECANIZADO EM ALVENARIA, PARA ELETRODUTOS, DIÂMETROS MENORES OU IGUAIS A 40 MM. AF\_09/2023 (M)

Equipamento Custo Horário	FONTE	UNID	COEFICIENTE	PREÇO UNITÁRIO	TOTAL	
91693	SERRA CIRCULAR DE BANCADA COM MOTOR ELÉTRICO POTÊNCIA DE 5HP, COM COIFA PARA DISCO 10" - CHI DIURNO. AF_08/2015	SINAPI	CHI	0,12571394	R\$ 28,48	R\$ 3,58
91692	SERRA CIRCULAR DE BANCADA COM MOTOR ELÉTRICO POTÊNCIA DE 5HP, COM COIFA PARA DISCO 10" - CHP DIURNO. AF_08/2015	SINAPI	CHP	0,05162463	R\$ 29,86	R\$ 1,54
TOTAL Equipamento Custo Horário:						R\$ 5,12

Mão de Obra com Encargos Complementares	FONTE	UNID	COEFICIENTE	PREÇO UNITÁRIO	TOTAL

 CONSTRUÇÕES COMÉRCIO E SERVIÇOS LTDA CNPJ: 13.163478/0001-24	<b>RELATÓRIO ANALÍTICO - COMPOSIÇÕES DE CUSTOS</b>			
	OBRA:	REFORMA DA CONCHA ACÚSTICA DA PRAÇA DE EVENTOS DO MUNICÍPIO DE SENADOR LA ROCQUE -MA	DATA : 23/03/2026	
	DESCRIÇÃO:	REFORMA DA CONCHA ACÚSTICA DA PRAÇA DE EVENTOS DO MUNICÍPIO DE SENADOR LA ROCQUE -MA	FONTE:	VERSÃO:
	LOCAL:	MUNICÍPIO DE SENADOR LA ROQUE -MA	SINAPI	2026/02 SEM DESONERAÇÃO
CLIENTE:	PREFEITURA MUNICIPAL DE SENADOR LA ROCQUE			BDI : 23,00% 114,11% Obra N° 353 Comissão de Licitação - CBL

88247	AUXILIAR DE ELETRICISTA COM ENCARGOS COMPLEMENTARES	SINAPI	H	0,04994237	R\$ 23,71	R\$ 1,18
					TOTAL Mão de Obra com Encargos Complementares:	R\$ 1,18
					VALOR:	6,30

**10.25. 96985 HASTE DE ATERRAMENTO, DIÂMETRO 5/8", COM 3 METROS - FORNECIMENTO E INSTALAÇÃO. AF\_08/2023 (UN)**

Material	DESCRIÇÃO	FONTE	UND	COEFICIENTE	PREÇO UNITÁRIO	TOTAL
00003379	HASTE DE ATERRAMENTO EM ACO COM 3,00 M DE COMPRIMENTO E DN = 5/8", REVESTIDA COM BAIXA CAMADA DE COBRE, SEM CONECTOR	SINAPI	UN	1,00000000	R\$ 65,50	R\$ 65,50
					TOTAL Material:	R\$ 65,50

Mão de Obra com Encargos Complementares		FONTE	UND	COEFICIENTE	PREÇO UNITÁRIO	TOTAL
88247	AUXILIAR DE ELETRICISTA COM ENCARGOS COMPLEMENTARES	SINAPI	H	0,19805973	R\$ 23,71	R\$ 4,69
88264	ELETRICISTA COM ENCARGOS COMPLEMENTARES	SINAPI	H	0,19799204	R\$ 28,51	R\$ 5,64
					TOTAL Mão de Obra com Encargos Complementares:	R\$ 10,33
					VALOR:	75,83

**11.1. 88495 EMASSAMENTO COM MASSA LÁTEX, APLICAÇÃO EM PAREDE, UMA DEMÃO, LIXAMENTO MANUAL. AF\_04/2023 (M2)**

Material	DESCRIÇÃO	FONTE	UND	COEFICIENTE	PREÇO UNITÁRIO	TOTAL
00003767	LIXA EM FOLHA PARA PAREDE OU MADEIRA, NUMERO 120, COR VERMELHA	SINAPI	UN	0,04198705	R\$ 0,97	R\$ 0,04
00043626	MASSA CORRIDA PARA SUPERFICIES DE AMBIENTES INTERNOS	SINAPI	KG	0,76309647	R\$ 2,87	R\$ 2,19
					TOTAL Material:	R\$ 2,23

Mão de Obra com Encargos Complementares		FONTE	UND	COEFICIENTE	PREÇO UNITÁRIO	TOTAL
88310	PINTOR COM ENCARGOS COMPLEMENTARES	SINAPI	H	0,25514249	R\$ 30,96	R\$ 7,89
88316	SERVENTE COM ENCARGOS COMPLEMENTARES	SINAPI	H	0,08518979	R\$ 22,24	R\$ 1,89
					TOTAL Mão de Obra com Encargos Complementares:	R\$ 9,78
					VALOR:	12,01

**11.2. 88489 PINTURA LÁTEX ACRÍLICA PREMIUM, APLICAÇÃO MANUAL EM PAREDES, DUAS DEMÃOS. AF\_04/2023 (M2)**

Material	DESCRIÇÃO	FONTE	UND	COEFICIENTE	PREÇO UNITÁRIO	TOTAL
00007356	TINTA LATEX ACRILICA PREMIUM, COR BRANCO FOSCO	SINAPI	L	0,23758330	R\$ 41,61	R\$ 9,88
					TOTAL Material:	R\$ 9,88

Mão de Obra com Encargos Complementares		FONTE	UND	COEFICIENTE	PREÇO UNITÁRIO	TOTAL
88310	PINTOR COM ENCARGOS COMPLEMENTARES	SINAPI	H	0,16779896	R\$ 30,96	R\$ 5,19
88316	SERVENTE COM ENCARGOS COMPLEMENTARES	SINAPI	H	0,05607500	R\$ 22,24	R\$ 1,24
					TOTAL Mão de Obra com Encargos Complementares:	R\$ 6,43
					VALOR:	16,31

**11.3. 102513 PINTURA DE SÍMBOLOS E TEXTOS COM TINTA ACRÍLICA, DEMARCAÇÃO COM FITA ADESIVA E APLICAÇÃO COM ROLO. AF\_05/2021 (M2)**

Material	DESCRIÇÃO	FONTE	UND	COEFICIENTE	PREÇO UNITÁRIO	TOTAL
----------	-----------	-------	-----	-------------	----------------	-------

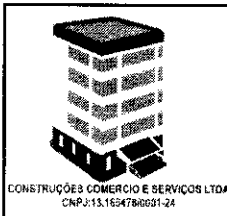

## RELATÓRIO ANALÍTICO - COMPOSIÇÕES DE CUSTOS

OBRA:	REFORMA DA CONCHA ACÚSTICA DA PRAÇA DE EVENTOS DO MUNICÍPIO DE SENADOR LA ROCQUE -MA	DATA:	23/03/2026
DESCRIÇÃO:	REFORMA DA CONCHA ACÚSTICA DA PRAÇA DE EVENTOS DO MUNICÍPIO DE SENADOR LA ROCQUE -MA	VEREADOR:	
LOCAL:	MUNICÍPIO DE SENADOR LA ROCQUE -MA	COMISSÃO:	14,11%
CLIENTE:	PREFEITURA MUNICIPAL DE SENADOR LA ROCQUE	ORÇAMENTO:	23,00%

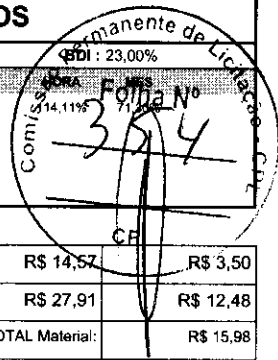

00012815	FITA CREPE ROLO DE *25* MM X 50 M	SINAPI	UN	0,24085532	R\$ 14,57	R\$ 3,50
00007348	TINTA ACRILICA PREMIUM PARA PISO	SINAPI	L	0,44715314	R\$ 27,91	R\$ 12,48
					TOTAL Material:	R\$ 15,98

Mão de Obra com Encargos Complementares	FORTE	UNID	COEFICIENTE	PREÇO UNITÁRIO	TOTAL	
88310	PINTOR COM ENCARGOS COMPLEMENTARES	SINAPI	H	0,99635155	R\$ 30,96	R\$ 30,84
88316	SERVENTE COM ENCARGOS COMPLEMENTARES	SINAPI	H	0,41514647	R\$ 22,24	R\$ 9,23
					TOTAL Mão de Obra com Encargos Complementares:	R\$ 40,07
					VALOR:	56,05

### 11.4. 100745 PINTURA COM TINTA ALQUÍDICA DE ACABAMENTO (ESMALTE SINTÉTICO BRILHANTE) PULVERIZADA SOBRE SUPERFÍCIES METÁLICAS (EXCETO PERFIL) EXECUTADO EM OBRA (POR DEMÃO). AF\_01/2020\_PE (M2)

Material	FORTE	UNID	COEFICIENTE	PREÇO UNITÁRIO	TOTAL	
00005318	DILUENTE AGUARRAS	SINAPI	L	0,06410430	R\$ 24,47	R\$ 1,56
00007292	TINTA ESMALTE SINTETICO PREMIUM BRILHANTE	SINAPI	L	0,21371547	R\$ 34,64	R\$ 7,40
					TOTAL Material:	R\$ 8,96

Mão de Obra com Encargos Complementares	FORTE	UNID	COEFICIENTE	PREÇO UNITÁRIO	TOTAL	
88310	PINTOR COM ENCARGOS COMPLEMENTARES	SINAPI	H	0,54001451	R\$ 30,96	R\$ 16,71
					TOTAL Mão de Obra com Encargos Complementares:	R\$ 16,71
					VALOR:	25,67

### 11.5. 102230 PINTURA TINTA DE ACABAMENTO (PIGMENTADA) ESMALTE SINTÉTICO BRILHANTE EM MADEIRA, 3 DEMÃOS. AF\_01/2021 (M2)

Material	FORTE	UNID	COEFICIENTE	PREÇO UNITÁRIO	TOTAL	
00005318	DILUENTE AGUARRAS	SINAPI	L	0,01955295	R\$ 24,47	R\$ 0,47
00007292	TINTA ESMALTE SINTETICO PREMIUM BRILHANTE	SINAPI	L	0,19542550	R\$ 34,64	R\$ 6,76
					TOTAL Material:	R\$ 7,23

Mão de Obra com Encargos Complementares	FORTE	UNID	COEFICIENTE	PREÇO UNITÁRIO	TOTAL	
88310	PINTOR COM ENCARGOS COMPLEMENTARES	SINAPI	H	0,58841928	R\$ 30,96	R\$ 18,21
					TOTAL Mão de Obra com Encargos Complementares:	R\$ 18,21
					VALOR:	25,44

### 12.1. 106211 CORRIMÃO DUPLO FIXADO NO PISO EM AÇO GALVANIZADO DE 1.1/2", MONTANTES TUBULARES 1.1/2" ESPAÇADOS DE 1,00M, FIXADO COM CHUMBADOR MECÂNICO. AF\_10/2025 (M)

Geral	FORTE	UNID	COEFICIENTE	PREÇO UNITÁRIO	TOTAL	
00044186	BARRA DE AÇO REDONDA LAMINADA, D = 1/2" (12,7 MM), 0,994 KG/M	SINAPI	M	0,23860000	R\$ 0,00	R\$ 0,00
					TOTAL Geral:	R\$ 0,00

Material	FORTE	UNID	COEFICIENTE	PREÇO UNITÁRIO	TOTAL	
00001332	CHAPA DE AÇO GROSSA, ASTM A36, E = 3/8" (9,53 MM) 74,69 KG/M2	SINAPI	KG	1,07550000	R\$ 7,99	R\$ 8,59
00011002	ELETRODO REVESTIDO AWS - E6013, DIAMETRO IGUAL A 2,50 MM	SINAPI	KG	0,03140000	R\$ 20,20	R\$ 0,63
00011964	PARAFUSO DE AÇO ZINCADO, TIPO CHUMBADOR PARABOLT, DIAMETRO 3/8", COMPRIMENTO 75 MM	SINAPI	UN	4,00000000	R\$ 2,07	R\$ 8,28
00021012	TUBO AÇO GALVANIZADO COM COSTURA, CLASSE LEVE, DN 40 MM (1 1/2"), E = 3,00 MM, *3,48* KG/M (NBR 5580)	SINAPI	M	3,23110000	R\$ 49,46	R\$ 159,81

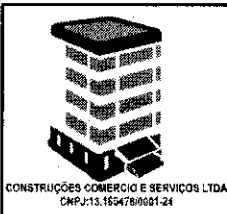

## RELATÓRIO ANALÍTICO - COMPOSIÇÕES DE CUSTOS

OBRA:	REFORMA DA CONCHA ACÚSTICA DA PRAÇA DE EVENTOS DO MUNICÍPIO DE SENADOR LA ROCQUE -MA	DATA : 23/03/2026						
DESCRIÇÃO:	REFORMA DA CONCHA ACÚSTICA DA PRAÇA DE EVENTOS DO MUNICÍPIO DE SENADOR LA ROCQUE -MA	<table border="1" style="width: 100%; border-collapse: collapse;"> <tr> <td style="width: 33%;">FONTE</td> <td style="width: 33%;">VERSÃO</td> <td style="width: 34%;">HORA</td> </tr> <tr> <td>SINAPI</td> <td>2026/02 SEM DESONERAÇÃO</td> <td>114,11% 71,30%</td> </tr> </table>	FONTE	VERSÃO	HORA	SINAPI	2026/02 SEM DESONERAÇÃO	114,11% 71,30%
FONTE	VERSÃO	HORA						
SINAPI	2026/02 SEM DESONERAÇÃO	114,11% 71,30%						
LOCAL:	MUNICÍPIO DE SENADOR LA ROQUE -MA							
CLIENTE:	PREFEITURA MUNICIPAL DE SENADOR LA ROCQUE							

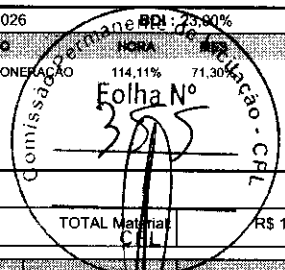

TOTAL Material R\$ 177,31

Mão de Obra com Encargos Complementares	FONTE	UNID	COEFICIENTE	PREÇO UNITÁRIO	TOTAL	
88251	AUXILIAR DE SERRALHEIRO COM ENCARGOS COMPLEMENTARES	SINAPI	H	1,72890101	R\$ 23,07	R\$ 39,88
88315	SERRALHEIRO COM ENCARGOS COMPLEMENTARES	SINAPI	H	2,43360932	R\$ 27,75	R\$ 67,53
TOTAL Mão de Obra com Encargos Complementares:					R\$ 107,41	
<b>VALOR:</b>					<b>284,72</b>	

### 12.2. 99802 LIMPEZA DE PISO CERÂMICO OU PORCELANATO COM VASSOURA A SECO. AF\_10/2025 (M2)

Mão de Obra com Encargos Complementares	FONTE	UNID	COEFICIENTE	PREÇO UNITÁRIO	TOTAL	
88316	SERVENTE COM ENCARGOS COMPLEMENTARES	SINAPI	H	0,02473021	R\$ 22,24	R\$ 0,54
TOTAL Mão de Obra com Encargos Complementares:					R\$ 0,54	
<b>VALOR:</b>					<b>0,54</b>	



**SENADOR  
LA ROCQUE**

FAZENDO UMA CIDADE MELHOR



# DOCUMENTOS DE HABILITAÇÃO

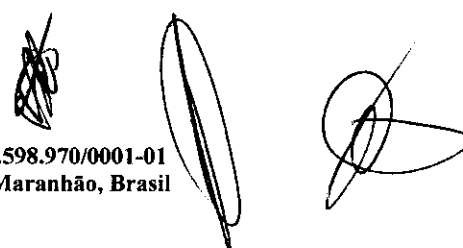

**TERCEIRA ALTERAÇÃO E CONSOLIDAÇÃO DE SOCIEDADE EMPRESÁRIA LIMITADA –  
M. A. ENGENHARIA COMÉRCIO E SERVIÇOS LTDA.**

**CNPJ Nº. 13.165.476/0001-24**  
**NIRE Nº. 21200731880**

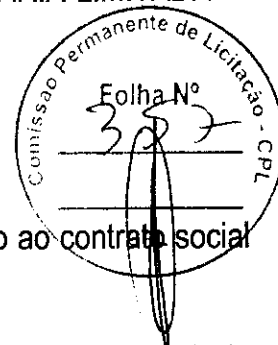

Pelo presente instrumento particular de alteração contratual e consolidação ao contrato social de sociedade limitada, os abaixo assinados:

**MATHEUS AUGUSTO GOMES DA SILVA**, brasileiro, empresário, solteiro, Natural de Goiânia – GO, nascido em 13/09/2001, portador do CPF nº. 624.289.433-59 e Cédula de Identidade nº. 6973132 – SSP – GO, residente e domiciliado na Avenida Wanderly Ferraz, nº. 334 - A Bairro Centro, CEP 65938-000, Ribamar Fiquene – MA.. Único sócio da sociedade empresarial limitada, **M. A. ENGENHARIA COMÉRCIO E SERVIÇOS LTDA**, tendo como nome fantasia: **M. A. CONSTRUÇÕES E SERVIÇOS**, com sede e domicílio na Avenida Wanderly Ferraz, nº. 334, Bairro Centro, CEP 65938-000, Ribamar Fiquene – MA. Devidamente inscrita no CNPJ nº. 13.165.476/0001-24, devidamente registrada na JUCEMA – Junta Comercial do Estado do Maranhão sob nº. 21200731880 por despacho em 27/01/2011, deliberam de pleno e comum acordo, e na melhor forma de direito, ajustarem a presente alteração e consolidar o Contrato Social, conforme cláusulas e condições seguintes.

1ª. – A sociedade gira sob o nome empresarial: **M. A. ENGENHARIA COMÉRCIO E SERVIÇOS LTDA**, tendo como nome de fantasia: **M. A. CONSTRUÇÕES E SERVIÇOS**. Fica alterada O nome empresarial para: **CONSTRUÇÕES COMÉRCIO E SERVIÇOS LTDA**, tendo como nome de fantasia: **CONSTRUTORA GOMES DA SILVA**, com sub-rogação de todos os direitos e obrigações pertinentes.

2ª. – **A sociedade tem de como objetivo:** Serviços de engenharia; Captação, tratamento e distribuição de água; Distribuição de água por caminhões; Gestão de redes de esgoto; Construção de edifícios; Montagem e instalação de sistemas e equipamentos de iluminação e sinalização em vias públicas, portos e aeroportos; Comércio varejista de mercadorias em geral, com predominância de produtos alimentícios - minimercados, mercearias e armazéns; Comércio varejista de hortifrutigranjeiros; Comercio varejista de produtos alimentícios em geral ou especializado em produtos alimentícios não especificados anteriormente (produtos naturais e dietéticos; comidas congeladas, mel, etc.; café moído; sorvetes, embalados, em potes e similares); Comercio varejista de materiais de construção em geral; Comercio varejista especializado de equipamentos e suprimentos de informática; Comercio varejista especializado de eletrodomésticos e equipamentos de áudio e vídeo; Comercio varejista de moveis Comercio varejista de artigos de armarinho; Comercio varejista especializado de instrumentos musicais e acessórios; Comercio varejista de livros; Comercio varejista de

artigos de papelaria; Comercio varejista de artigos esportivos; Comercio varejista de produtos farmacêuticos, sem manipulação de fórmulas; Comercio varejista de artigos do vestuário e acessórios; Comercio varejista de calçados; Comercio varejista de produtos saneantes domissanitários; Comercio varejista de equipamentos para escritório; Transporte rodoviário coletivo de passageiros, com itinerário fixo, municipal; Serviço de transporte de passageiros - locação de automóveis com motorista; Transporte escolar; Transporte rodoviário coletivo de passageiros, sob regime de fretamento, municipal; Locação de automóveis sem condutor; Aluguel de máquinas e equipamentos para construção sem operador, exceto andaimes; Locação de mão de obra temporária; Fornecimento e gestão de recursos humanos para terceiros; Serviços combinados de escritório e apoio administrativo; Educação profissional de nível técnico; **(art. 997, II, CC/2002). Tendo como atividade principal e secundária de acordo com o CNAE os seguintes códigos:**

**Principal:**

7112-0/00 – Serviços de engenharia;

**Secundária:**

3600-6/01 – Captação, tratamento e distribuição de água;  
 3600-6/02 – Distribuição de água por caminhões;  
 3701-1/00 – Gestão de redes de esgoto;  
 4120-4/00 – Construção de edifícios;  
 4329-1/04 – Montagem e instalação de sistemas e equipamentos de iluminação e sinalização em vias públicas, portos e aeroportos;  
 4712-1/00 – Comercio varejista de mercadorias em geral, com predominância de produtos alimentícios - minimercados, mercearias e armazéns;  
 4724-5/00 – Comercio varejista de hortifrutigranjeiros;  
 4729-6/99 – Comercio varejista de produtos alimentícios em geral ou especializado em produtos alimentícios não especificados anteriormente (produtos naturais e dietéticos; comidas congeladas, mel etc.; café moído; sorvetes, embalados, em potes e similares);  
 4744-0/99 – Comercio varejista de materiais de construção em geral;  
 4751-2/01 – Comercio varejista especializado de equipamentos e suprimentos de informática;  
 4753-9/00 – Comercio varejista especializado de eletrodomésticos e equipamentos de áudio e vídeo;  
 4754-7/01 – Comercio varejista de moveis;  
 4755-5/02 – Comercio varejista de artigos de armarinho;  
 4756-3/00 – Comercio varejista especializado de instrumentos musicais e acessórios;  
 4761-0/01 – Comercio varejista de livros;  
 4761-0/03 – Comercio varejista de artigos de papelaria;  
 4763-6/02 – Comercio varejista de artigos esportivos;  
 4771-7/01 – Comercio varejista de produtos farmacêuticos, sem manipulação de fórmulas;



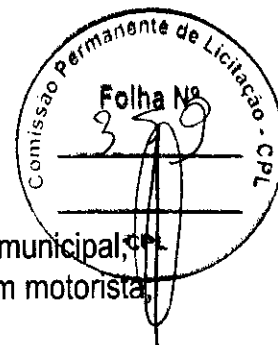

- 4781-4/00 – Comercio varejista de artigos do vestuário e acessórios;
- 4782-2/01 – Comercio varejista de calçados;
- 4789-0/05 – Comercio varejista de produtos saneantes domissanitários;
- 4789-0/07 – Comercio varejista de equipamentos para escritório;
- 4921-3/01 – Transporte rodoviário coletivo de passageiros, com itinerário fixo, municipal, ~~CP~~;
- 4923-0/02 – Serviço de transporte de passageiros - locação de automóveis com motorista;
- 4924-8/00 – Transporte escolar;
- 4929-9/01 – Transporte rodoviário coletivo de passageiros, sob regime de fretamento, municipal;
- 7711-0/00 – Locação de automóveis sem condutor;
- 7732-2/01 – Aluguel de máquinas e equipamentos para construção sem operador, exceto andaimes;
- 7820-5/00 – Locação de mão de obra temporária;
- 7830-2/00 – Fornecimento e gestão de recursos humanos para terceiros;
- 8211-3/00 – Serviços combinados de escritório e apoio administrativo;
- 8541-4/00 – Educação profissional de nível técnico;

**3ª. – Neste ato alterada seu objetivo para as atividades:** Serviços de engenharia; Fabricação de estruturas pré moldadas de concreto armado, em série e sob encomenda; Fabricação de artefatos de cimento para uso na construção; Fabricação de artefatos de fibrocimento para uso na construção; Fabricação de casas pré moldadas de concreto; Preparação de massa de concreto e argamassa para construção; Fabricação de outros artefatos e produtos de concreto, cimento, fibrocimento, gesso e materiais semelhantes; Captação, tratamento e distribuição de água; Distribuição de água por caminhões; Gestão de redes de esgoto; Atividades relacionadas a esgoto, exceto a gestão de redes; Coleta de resíduos não perigosos; Coleta de resíduos perigosos; Tratamento e disposição de resíduos não perigosos; Construção de edifícios; Construção de rodovias e ferrovias; Pintura para sinalização em pistas rodoviárias e aeroportos; Construção de obras de arte especiais; Obras de urbanização - ruas, praças e calçadas; Construção de redes de abastecimento de água, coleta de esgoto e construções correlatas, exceto obras de irrigação; Montagem de estruturas metálicas; Construção de instalações esportivas e recreativas; Outras obras de engenharia civil não especificadas anteriormente ( obras de contenção, construção de cortinas de proteção de encostas e muros de arrimo), Demolição de edifícios e outras estruturas; Preparação de canteiro e limpeza de terreno; Obras de terraplenagem; Serviços de preparação do terreno não especificados anteriormente ( drenagem do solo destinado à construção, demarcação dos locais para construção rebaixamento de lençóis freáticos, preparação de locais para mineração, remoção de material inerte e outros tipos de refugo de locais de mineração, exceto os locais de extração de petróleo e gás natural, drenagem de terrenos agrícolas ou florestais); Instalação e manutenção elétrica; Instalações hidráulicas, sanitárias e de gás; Montagem e instalação de sistemas e equipamentos de iluminação e

sinalização em vias públicas, portos e aeroportos; Impermeabilização em obras de engenharia civil; Instalação de portas, janelas, tetos, divisórias e armários embutidos de qualquer material; Obras de acabamento em gesso e estuque; Serviços de pintura de edifícios em geral; Aplicação de revestimentos e de resinas em interiores e exteriores; Obras de fundações; Administração de obras; Montagem e desmontagem de andaimes e outras estruturas temporárias; Obras de alvenaria; Serviços de operação e fornecimento de equipamentos para transporte e elevação de cargas e pessoas para uso em obras; Perfuração e construção de poços de água; Serviços especializados para construção não especificados anteriormente (construção de fornos industriais, construção de partes de edifícios, tais como: telhados, coberturas, chaminés, lareiras, churrasqueiras etc., serviços de limpeza de fachadas, com jateamento de areia, vapor e semelhantes); Comercio varejista de mercadorias em geral, com predominância de produtos alimentícios - minimercados, mercearias e armazéns; Comercio varejista de hortifrutigranjeiros; Comercio varejista de produtos alimentícios em geral ou especializado em produtos alimentícios não especificados anteriormente (produtos naturais e dietéticos; comidas congeladas, mel, etc.; café moído; sorvetes, embalados, em potes e similares); Comercio varejista de material elétrico; Comercio varejista de materiais de construção em geral; Comercio varejista especializado de equipamentos e suprimentos de informática; Comercio varejista especializado de eletrodomésticos e equipamentos de áudio e vídeo; Comercio varejista de moveis; Comercio varejista de artigos de armarinho; Comercio varejista especializado de instrumentos musicais e acessórios; Comercio varejista de livros; Comercio varejista de artigos de papelaria; Comercio varejista de artigos esportivos; Comercio varejista de produtos farmacêuticos, sem manipulação de fórmulas; Comercio varejista de artigos do vestuário e acessórios; Comercio varejista de calçados; Comercio varejista de produtos saneantes domissanitários; Comercio varejista de equipamentos para escritório; Transporte rodoviário coletivo de passageiros, com itinerário fixo, municipal; Serviço de transporte de passageiros - locação de automóveis com motorista; Transporte escolar; Transporte rodoviário coletivo de passageiros, sob regime de fretamento, municipal; Locação de automóveis sem condutor; Locação de outros meios de transporte não especificados anteriormente, sem condutor (ônibus, motocicletas, trailers, caminhões, reboques, semi-reboques e similares); Aluguel de máquinas e equipamentos para construção sem operador, exceto andaimes; Aluguel de outras máquinas e equipamentos comerciais e industriais não especificados anteriormente, sem operador (motores, turbinas e máquinas-ferramenta, geradores, guinchos, guindastes e empilhadeiras, aparelhos de usos comerciais e industriais; equipamentos cinematográficos, equipamentos profissionais para rádio, televisão e comunicações, equipamentos de teste, medição e controle, contêineres); Limpeza em prédios e em domicílios; Imunização e controle de pragas urbanas; Atividades de limpeza não especificadas anteriormente (atividades de limpeza e de tratamento de piscinas, atividades de limpeza especializada como a limpeza de chaminés, de fornos, incineradores, caldeiras, dutos de ventilação e de refrigeração de ar, atividade de limpeza de máquinas industriais, atividade de limpeza em trens, ônibus, embarcações etc., atividade de limpeza do interior de tanques

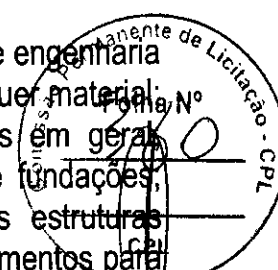

marítimos, atividade de limpeza de garrafas, atividade de limpeza de ruas, atividade de limpeza de caixas de água e caixas de gordura); Serviços combinados de escritório e apoio administrativo; Educação profissional de nível técnico; (art. 997, II, CC/2002) **Tendo como atividade principal e secundária de acordo com o CNAE os seguintes códigos:**

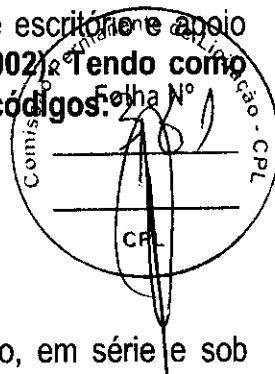

**Principal:**

7112-0/00 – Serviços de engenharia;

**Secundária:**

2330-3/01 – Fabricação de estruturas pré moldadas de concreto armado, em série e sob encomenda;

2330-3/02 – Fabricação de artefatos de cimento para uso na construção;

2330-3/03 – Fabricação de artefatos de fibrocimento para uso na construção;

2330-3/04 – Fabricação de casas pré moldadas de concreto;

2330-3/05 – Preparação de massa de concreto e argamassa para construção;

2330-3/99 – Fabricação de outros artefatos e produtos de concreto, cimento, fibrocimento, gesso e materiais semelhantes;

3600-6/01 – Captação, tratamento e distribuição de água;

3600-6/02 – Distribuição de água por caminhões;

3701-1/00 – Gestão de redes de esgoto;

3702-9/00 – Atividades relacionadas a esgoto, exceto a gestão de redes;

3811-4/00 – Coleta de resíduos não perigosos;

3812-2/00 – Coleta de resíduos perigosos;

3821-1/00 – Tratamento e disposição de resíduos não perigosos;

4120-4/00 – Construção de edifícios;

4211-1/01 – Construção de rodovias e ferrovias;

4211-1/02 – Pintura para sinalização em pistas rodoviárias e aeroportos;

4212-0/00 – Construção de obras de arte especiais;

4213-8/00 – Obras de urbanização - ruas, praças e calçadas;

4222-7/01 – Construção de redes de abastecimento de água, coleta de esgoto e construções correlatas, exceto obras de irrigação;

4292-8/01 – Montagem de estruturas metálicas;

4299-5/01 – Construção de instalações esportivas e recreativas;

4299-5/99 – Outras obras de engenharia civil não especificadas anteriormente (obras de contenção, construção de cortinas de proteção de encostas e muros de arrimo),

4311-8/01 – Demolição de edifícios e outras estruturas;

4311-8/02 – Preparação de canteiro e limpeza de terreno;

4313-4/00 – Obras de terraplenagem;

4319-3/00 – Serviços de preparação do terreno não especificados anteriormente (

drenagem do solo destinado à construção, demarcação dos locais para construção rebaixamento de lençóis freáticos, preparação de locais para mineração, remoção de material inerte e outros tipos de refugo de locais de mineração, exceto os locais de extração de petróleo e gás natural, drenagem de terrenos agrícolas ou florestais);

4321-5/00 – Instalação e manutenção elétrica;

4322-3/01 – Instalações hidráulicas, sanitárias e de gás;

4329-1/04 – Montagem e instalação de sistemas e equipamentos de iluminação e sinalização em vias públicas, portos e aeroportos;

4330-4/01 – Impermeabilização em obras de engenharia civil;

4330-4/02 – Instalação de portas, janelas, tetos, divisórias e armários embutidos de qualquer material;

4330-4/03 – Obras de acabamento em gesso e estuque;

4330-4/04 – Serviços de pintura de edifícios em geral;

4330-4/05 – Aplicação de revestimentos e de resinas em interiores e exteriores;

4391-6/00 – Obras de fundações;

4399-1/01 – Administração de obras;

4399-1/02 – Montagem e desmontagem de andaimes e outras estruturas temporárias;

4399-1/03 – Obras de alvenaria;

4399-1/04 – Serviços de operação e fornecimento de equipamentos para transporte e elevação de cargas e pessoas para uso em obras;

4399-1/05 – Perfuração e construção de poços de água;

4399-1/99 – Serviços especializados para construção não especificados anteriormente (construção de fornos industriais, construção de partes de edifícios, tais como: telhados, coberturas, chaminés, lareiras, churrasqueiras etc., serviços de limpeza de fachadas, com jateamento de areia, vapor e semelhantes);

4712-1/00 – Comercio varejista de mercadorias em geral, com predominância de produtos alimentícios - minimercados, mercearias e armazéns;

4724-5/00 – Comercio varejista de hortifrutigranjeiros;

4729-6/99 – Comercio varejista de produtos alimentícios em geral ou especializado em produtos alimentícios não especificados anteriormente (produtos naturais e dietéticos; comidas congeladas, mel, etc.; café moído; sorvetes, embalados, em potes e similares);

4742-3/00 – Comércio varejista de material elétrico;

4744-0/99 – Comercio varejista de materiais de construção em geral;

4751-2/01 – Comercio varejista especializado de equipamentos e suprimentos de informática;

4753-9/00 – Comercio varejista especializado de eletrodomésticos e equipamentos de áudio e vídeo;

4754-7/01 – Comercio varejista de moveis;

4755-5/02 – Comercio varejista de artigos de armarinho;

4756-3/00 – Comercio varejista especializado de instrumentos musicais e acessórios;

4761-0/01 – Comercio varejista de livros;

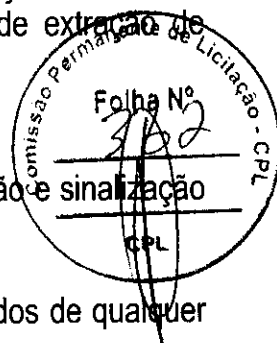

- 4761-0/03 – Comercio varejista de artigos de papelaria;
- 4763-6/02 – Comercio varejista de artigos esportivos;
- 4771-7/01 – Comercio varejista de produtos farmacêuticos, sem manipulação de fórmulas;
- 4781-4/00 – Comercio varejista de artigos do vestuário e acessórios;
- 4782-2/01 – Comercio varejista de calçados;
- 4789-0/05 – Comercio varejista de produtos saneantes domissanitários;
- 4789-0/07 – Comercio varejista de equipamentos para escritório;
- 4921-3/01 – Transporte rodoviário coletivo de passageiros, com itinerário fixo, municipal;
- 4923-0/02 – Serviço de transporte de passageiros - locação de automóveis com motorista;
- 4924-8/00 – Transporte escolar;
- 4929-9/01 – Transporte rodoviário coletivo de passageiros, sob regime de fretamento, municipal;
- 7711-0/00 – Locação de automóveis sem condutor;
- 7719-5/99 – Locação de outros meios de transporte não especificados anteriormente, sem condutor (ônibus, motocicletas, trailers, caminhões, reboques, semi-reboques e similares);
- 7732-2/01 – Aluguel de máquinas e equipamentos para construção sem operador, exceto andaimes;
- 7739-0/99 – Aluguel de outras máquinas e equipamentos comerciais e industriais não especificados anteriormente, sem operador (motores, turbinas e máquinas-ferramenta, geradores, guinchos, guindastes e empilhadeiras, aparelhos de usos comerciais e industriais; equipamentos cinematográficos, equipamentos profissionais para rádio, televisão e comunicações, equipamentos de teste, medição e controle; contêineres);
- 8121-4/00 – Limpeza em prédios e em domicílios;
- 8122-2/00 – Imunização e controle de pragas urbanas;
- 8129-0/00 – Atividades de limpeza não especificadas anteriormente (atividades de limpeza e de tratamento de piscinas, atividades de limpeza especializada como a limpeza de chaminés, de fornos, incineradores, caldeiras, dutos de ventilação e de refrigeração de ar, atividade de limpeza de máquinas industriais, atividade de limpeza em trens, ônibus, embarcações etc., atividade de limpeza do interior de tanques marítimos, atividade de limpeza de garrafas, atividade de limpeza de ruas, atividade de limpeza de caixas de água e caixas de gordura);
- 8211-3/00 – Serviços combinados de escritório e apoio administrativo;
- 8541-4/00 – Educação profissional de nível técnico;

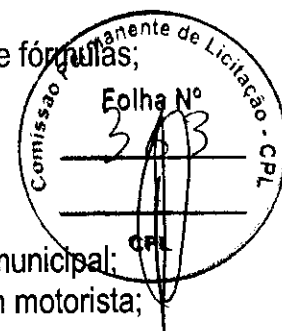

4ª. – A administração da sociedade e a representação ativa e passiva serão exercidas pelo sócio Sr. **MATHEUS AUGUSTO GOMES DA SILVA**, já qualificado anteriormente, conforme artigos 997, VI, 1.013, 1015 e 1.064 da Lei 10.406/2002.

5ª. – O administrador terá os mais amplos poderes na gestão dos negócios sociais, podendo, individualmente ou isoladamente praticar todos os atos, transações e operações necessárias à

realização dos objetivos sociais, tais como abertura e encerramento de contas bancárias, emissão de cheques, emissão e endosso de duplicatas, aceites de notas promissórias, onerar ou alienar o patrimônio social, assinaturas de contrato de empréstimos, investimentos e financiamentos bancários e todos e quaisquer atos necessários para concessão dos objetivos sociais. conforme artigos 997, VI, 1.013, 1015 e 1.064 da Lei 10.406/2002.

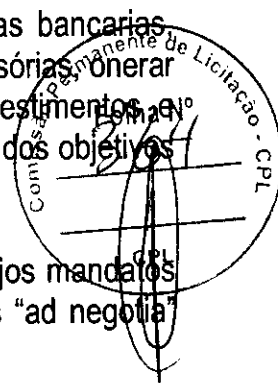

6ª. – O administrador poderá nomear procuradores em nome da sociedade, cujos mandatos deverão especificar os respectivos poderes e em se tratando de procuradores “ad negotia” deverá especificar os respectivos poderes e prazos e validade.

7ª. – O administrador declara sob as penas de lei, de que não está impedido de exercer a administração da sociedade, por lei especial, ou em virtude de condenação criminal, ou por se encontrar sob os efeitos dela, a pena que vede, ainda que temporariamente ou acesso a cargos públicos, ou por crime falimentar, de prevaricação, peita ou suborno, concussão, peculato, ou contra economia popular, contra o sistema financeiro nacional, contra normas de defesa da concorrência, contra as relações de consumo, fé pública ou propriedade. (Art. 1.011, § 1º do C/C 2002).

8ª. – Permanecem em vigor as demais cláusulas do Contrato social não alteradas por este instrumento.

À Vista da modificação ora ajustada, e para total adequação a Lei 10.406/02, consolida - se o presente contrato social, de acordo com seguinte redação:

1ª. – A sociedade é **EMPRESÁRIA** do tipo **SOCIEDADE EMPRESÁRIA LIMITADA UNIPESSOAL**, fazendo parte como integrante o sócio devidamente nomeado e qualificado.

2ª. – A sociedade gira sob o nome empresarial: **CONSTRUÇÕES COMÉRCIO E SERVIÇOS LTDA**, tendo como nome fantasia: **CONSTRUTORA GOMES DA SILVA**. Com sede e domicílio na **Avenida Wanderly Ferraz, nº. 334, Bairro Centro, CEP 65938-000, Ribamar Fiquene – MA**.

3ª. – **O objetivo da sociedade é de:** Serviços de engenharia; Fabricação de estruturas pré moldadas de concreto armado, em série e sob encomenda; Fabricação de artefatos de cimento para uso na construção; Fabricação de artefatos de fibrocimento para uso na construção; Fabricação de casas pré moldadas de concreto; Preparação de massa de concreto e argamassa para construção; Fabricação de outros artefatos e produtos de concreto, cimento, fibrocimento, gesso e materiais semelhantes; Captação, tratamento e distribuição de água; Distribuição de água por caminhões; Gestão de redes de esgoto; Atividades relacionadas a esgoto, exceto a gestão de redes; Coleta de resíduos não

perigosos; Coleta de resíduos perigosos; Tratamento e disposição de resíduos não perigosos; Construção de edifícios; Construção de rodovias e ferrovias; Pintura para sinalização em pistas rodoviárias e aeroportos; Construção de obras de arte especiais; Obras de urbanização - ruas, praças e calçadas; Construção de redes de abastecimento de água, coleta de esgoto e construções correlatas, exceto obras de irrigação; Montagem de estruturas metálicas; Construção de instalações esportivas e recreativas; Outras obras de engenharia civil não especificadas anteriormente ( obras de contenção, construção de cortinas de proteção de encostas e muros de arrimo), Demolição de edifícios e outras estruturas; Preparação de canteiro e limpeza de terreno; Obras de terraplenagem; Serviços de preparação do terreno não especificados anteriormente ( drenagem do solo destinado à construção, demarcação dos locais para construção rebaixamento de lençóis freáticos, preparação de locais para mineração, remoção de material inerte e outros tipos de refugo de locais de mineração, exceto os locais de extração de petróleo e gás natural, drenagem de terrenos agrícolas ou florestais); Instalação e manutenção elétrica; Instalações hidráulicas, sanitárias e de gás; Montagem e instalação de sistemas e equipamentos de iluminação e sinalização em vias públicas, portos e aeroportos; Impermeabilização em obras de engenharia civil; Instalação de portas, janelas, tetos, divisórias e armários embutidos de qualquer material; Obras de acabamento em gesso e estuque; Serviços de pintura de edifícios em geral; Aplicação de revestimentos e de resinas em interiores e exteriores; Obras de fundações; Administração de obras; Montagem e desmontagem de andaimes e outras estruturas temporárias; Obras de alvenaria; Serviços de operação e fornecimento de equipamentos para transporte e elevação de cargas e pessoas para uso em obras; Perfuração e construção de poços de água; Serviços especializados para construção não especificados anteriormente (construção de fornos industriais, construção de partes de edifícios, tais como: telhados, coberturas, chaminés, lareiras, churrasqueiras etc., serviços de limpeza de fachadas, com jateamento de areia, vapor e semelhantes); Comercio varejista de mercadorias em geral, com predominância de produtos alimentícios - minimercados, mercearias e armazéns; Comercio varejista de hortifrutigranjeiros; Comercio varejista de produtos alimentícios em geral ou especializado em produtos alimentícios não especificados anteriormente (produtos naturais e dietéticos; comidas congeladas, mel, etc.; café moído; sorvetes, embalados, em potes e similares); Comercio varejista de material elétrico; Comercio varejista de materiais de construção em geral; Comercio varejista especializado de equipamentos e suprimentos de informática; Comercio varejista especializado de eletrodomésticos e equipamentos de áudio e vídeo; Comercio varejista de moveis; Comercio varejista de artigos de armarinho; Comercio varejista especializado de instrumentos musicais e acessórios; Comercio varejista de livros; Comercio varejista de artigos de papelaria; Comercio varejista de artigos esportivos; Comercio varejista de produtos farmacêuticos, sem manipulação de fórmulas; Comercio varejista de artigos do vestuário e acessórios; Comercio varejista de calçados; Comercio varejista de produtos saneantes domissanitários; Comercio varejista de equipamentos para escritório; Transporte rodoviário coletivo de passageiros, com itinerário fixo, municipal; Serviço de transporte de passageiros -

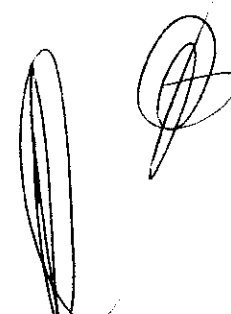
A circular stamp is located in the upper right quadrant of the page, partially overlapping the text. The stamp contains the text 'Comitê de Licitação - CPL' around the perimeter and 'Folha Nº' in the center. The number '05' is handwritten in the center of the stamp. Below the stamp, there are two handwritten signatures or initials in black ink.

locação de automóveis com motorista; Transporte escolar; Transporte rodoviário coletivo de passageiros, sob regime de fretamento, municipal; Locação de automóveis sem condutor; Locação de outros meios de transporte não especificados anteriormente, sem condutor (ônibus, motocicletas, trailers, caminhões, reboques, semi-reboques e similares); Aluguel de máquinas e equipamentos para construção sem operador, exceto andaimes; Aluguel de outras máquinas e equipamentos comerciais e industriais não especificados anteriormente, sem operador (motores, turbinas e máquinas-ferramenta, geradores, guinchos, guindastes e empilhadeiras, aparelhos de usos comerciais e industriais; equipamentos cinematográficos, equipamentos profissionais para rádio, televisão e comunicações, equipamentos de teste, medição e controle, contêineres); Limpeza em prédios e em domicílios; Imunização e controle de pragas urbanas; Atividades de limpeza não especificadas anteriormente (atividades de limpeza e de tratamento de piscinas, atividades de limpeza especializada como a limpeza de chaminés, de fornos, incineradores, caldeiras, dutos de ventilação e de refrigeração de ar, atividade de limpeza de máquinas industriais, atividade de limpeza em trens, ônibus, embarcações etc., atividade de limpeza do interior de tanques marítimos, atividade de limpeza de garrafas, atividade de limpeza de ruas, atividade de limpeza de caixas de água e caixas de gordura); Serviços combinados de escritório e apoio administrativo; Educação profissional de nível técnico; (art. 997, II, CC/2002). Tendo como atividade principal e secundária de acordo com o CNAE os seguintes códigos:

**Principal:**

7112-0/00 – Serviços de engenharia;

**Secundária:**

2330-3/01 – Fabricação de estruturas pré moldadas de concreto armado, em série e sob encomenda;

2330-3/02 – Fabricação de artefatos de cimento para uso na construção;

2330-3/03 – Fabricação de artefatos de fibrocimento para uso na construção;

2330-3/04 – Fabricação de casas pré moldadas de concreto;

2330-3/05 – Preparação de massa de concreto e argamassa para construção;

2330-3/99 – Fabricação de outros artefatos e produtos de concreto, cimento, fibrocimento, gesso e materiais semelhantes;

3600-6/01 – Captação, tratamento e distribuição de água;

3600-6/02 – Distribuição de água por caminhões;

3701-1/00 – Gestão de redes de esgoto;

3702-9/00 – Atividades relacionadas a esgoto, exceto a gestão de redes;

3811-4/00 – Coleta de resíduos não perigosos;

3812-2/00 – Coleta de resíduos perigosos;

3821-1/00 – Tratamento e disposição de resíduos não perigosos;

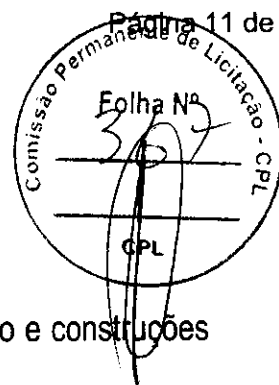

- 4120-4/00 – Construção de edifícios;
- 4211-1/01 – Construção de rodovias e ferrovias;
- 4211-1/02 – Pintura para sinalização em pistas rodoviárias e aeroportos;
- 4212-0/00 – Construção de obras de arte especiais;
- 4213-8/00 – Obras de urbanização - ruas, praças e calçadas;
- 4222-7/01 – Construção de redes de abastecimento de água, coleta de esgoto e construções correlatas, exceto obras de irrigação;
- 4292-8/01 – Montagem de estruturas metálicas;
- 4299-5/01 – Construção de instalações esportivas e recreativas;
- 4299-5/99 – Outras obras de engenharia civil não especificadas anteriormente ( obras de contenção, construção de cortinas de proteção de encostas e muros de arrimo),
- 4311-8/01 – Demolição de edifícios e outras estruturas;
- 4311-8/02 – Preparação de canteiro e limpeza de terreno;
- 4313-4/00 – Obras de terraplenagem;
- 4319-3/00 – Serviços de preparação do terreno não especificados anteriormente ( drenagem do solo destinado à construção, demarcação dos locais para construção rebaixamento de lençóis freáticos, preparação de locais para mineração, remoção de material inerte e outros tipos de refugo de locais de mineração, exceto os locais de extração de petróleo e gás natural, drenagem de terrenos agrícolas ou florestais);
- 4321-5/00 – Instalação e manutenção elétrica;
- 4322-3/01 – Instalações hidráulicas, sanitárias e de gás;
- 4329-1/04 – Montagem e instalação de sistemas e equipamentos de iluminação e sinalização em vias públicas, portos e aeroportos;
- 4330-4/01 – Impermeabilização em obras de engenharia civil;
- 4330-4/02 – Instalação de portas, janelas, tetos, divisórias e armários embutidos de qualquer material;
- 4330-4/03 – Obras de acabamento em gesso e estuque;
- 4330-4/04 – Serviços de pintura de edifícios em geral;
- 4330-4/05 – Aplicação de revestimentos e de resinas em interiores e exteriores;
- 4391-6/00 – Obras de fundações;
- 4399-1/01 – Administração de obras;
- 4399-1/02 – Montagem e desmontagem de andaimes e outras estruturas temporárias;
- 4399-1/03 – Obras de alvenaria;
- 4399-1/04 – Serviços de operação e fornecimento de equipamentos para transporte e elevação de cargas e pessoas para uso em obras;
- 4399-1/05 – Perfuração e construção de poços de água;
- 4399-1/99 – Serviços especializados para construção não especificados anteriormente (construção de fornos industriais, construção de partes de edifícios, tais como: telhados, coberturas, chaminés, lareiras, churrasqueiras etc., serviços de limpeza de fachadas, com jateamento de areia, vapor e semelhantes);

- 4712-1/00 – Comercio varejista de mercadorias em geral, com predominância de produtos alimentícios - minimercados, mercearias e armazéns;
- 4724-5/00 – Comercio varejista de hortifrutigranjeiros;
- 4729-6/99 – Comercio varejista de produtos alimentícios em geral ou especializado em produtos alimentícios não especificados anteriormente (produtos naturais e dietéticos; comidas congeladas, mel, etc.; café moído; sorvetes, embalados, em potes e similares);
- 4742-3/00 – Comércio varejista de material elétrico;
- 4744-0/99 – Comercio varejista de materiais de construção em geral;
- 4751-2/01 – Comercio varejista especializado de equipamentos e suprimentos de informática;
- 4753-9/00 – Comercio varejista especializado de eletrodomésticos e equipamentos de áudio e vídeo;
- 4754-7/01 – Comercio varejista de moveis;
- 4755-5/02 – Comercio varejista de artigos de armarinho;
- 4756-3/00 – Comercio varejista especializado de instrumentos musicais e acessórios;
- 4761-0/01 – Comercio varejista de livros;
- 4761-0/03 – Comercio varejista de artigos de papelaria;
- 4763-6/02 – Comercio varejista de artigos esportivos;
- 4771-7/01 – Comercio varejista de produtos farmacêuticos, sem manipulação de fórmulas;
- 4781-4/00 – Comercio varejista de artigos do vestuário e acessórios;
- 4782-2/01 – Comercio varejista de calçados;
- 4789-0/05 – Comercio varejista de produtos saneantes domissanitários;
- 4789-0/07 – Comercio varejista de equipamentos para escritório;
- 4921-3/01 – Transporte rodoviário coletivo de passageiros, com itinerário fixo, municipal;
- 4923-0/02 – Serviço de transporte de passageiros - locação de automóveis com motorista;
- 4924-8/00 – Transporte escolar;
- 4929-9/01 – Transporte rodoviário coletivo de passageiros, sob regime de fretamento, municipal;
- 7711-0/00 – Locação de automóveis sem condutor;
- 7719-5/99 – Locação de outros meios de transporte não especificados anteriormente, sem condutor (ônibus, motocicletas, trailers, caminhões, reboques, semi-reboques e similares);
- 7732-2/01 – Aluguel de máquinas e equipamentos para construção sem operador, exceto andaimes;
- 7739-0/99 – Aluguel de outras máquinas e equipamentos comerciais e industriais não especificados anteriormente, sem operador (motores, turbinas e máquinas-ferramenta, geradores, guinchos, guindastes e empilhadeiras, aparelhos de usos comerciais e industriais; equipamentos cinematográficos, equipamentos profissionais para rádio, televisão e comunicações, equipamentos de teste, medição e controle, contêineres);
- 8121-4/00 – Limpeza em prédios e em domicílios;
- 8122-2/00 – Imunização e controle de pragas urbanas;
- 8129-0/00 – Atividades de limpeza não especificadas anteriormente (atividades de limpeza e

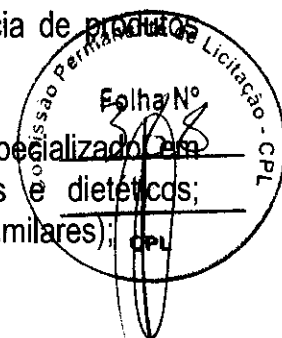

de tratamento de piscinas, atividades de limpeza especializada como a limpeza de chaminés, de fornos, incineradores, caldeiras, dutos de ventilação e de refrigeração de ar, atividade de limpeza de máquinas industriais, atividade de limpeza em trens, ônibus, embarcações etc, atividade de limpeza do interior de tanques marítimos, atividade de limpeza de garrafas, atividade de limpeza de ruas, atividade de limpeza de caixas de água e caixas de gordura);  
 8211-3/00 – Serviços combinados de escritório e apoio administrativo;  
 8541-4/00 – Educação profissional de nível técnico;

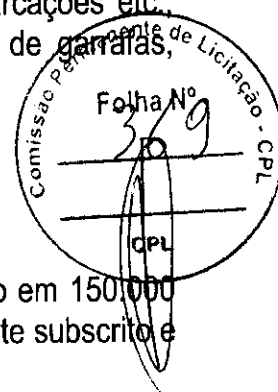

4ª. – O Capital social é de R\$ 150.000,00 (cento e cinquenta mil reais), dividido em 150.000 (cento e cinquenta mil) quotas, no valor de R\$ 1,00 (um real) cada uma, totalmente subscrito e integralizado, em moeda corrente do país. Distribuídos da seguinte forma:

SÓCIO	%	QUOTAS	VALOR R\$
<b>MATHEUS AUGUSTO GOMES DA SILVA</b>	100,00	150.000	150.000,00
<b>TOTAIS</b>	100,00	150.000	150.000,00

5ª. – A sociedade iniciou suas atividades em 27/01/2011 e seu prazo de duração é indeterminado. É garantida a continuidade da pessoa jurídica diante do impedimento por força maior ou impedimento temporário ou permanente do sócio conforme artigo 997, II da Lei 10.406/2002.

6ª – As quotas são indivisíveis e não poderão ser cedidas ou transferidas, sem a consentimento do sócio, aquém fica assegurado, em igualdade de condições e preço o direito de preferência para aquisição se postas à venda, formalizando, se realizada a cessão delas, a alteração contratual pertinente. (Art. 1.056, art. 1.057, CC/2002)

7ª – A responsabilidade da sócia é restrita ao valor de suas quotas, mas todos responde solidariamente pela integralização do capital social (Art. 1.052, CC/2002).

8ª. – A sociedade poderá a qualquer tempo, abrir ou fechar filial, depósitos, escritórios, ou outra dependência, mediante alteração contratual assinada por seu sócio.

9ª. – A administração da **SOCIEDADE EMPRESÁRIA LIMITADA UNIPESSOAL** caberá ao sócio Sr. **MATHEUS AUGUSTO GOMES SILVA**, que recebe poderes e atribuições de representar a empresa ativa, passiva, judicial, e extrajudicialmente, na gestão dos negócios, podendo, individualmente ou isoladamente pratica todos os atos, transações e operações necessárias à realização dos objetivos sociais, tais como: abertura e encerramento de contas bancárias, emissão de cheques, emissão e endosso de duplicatas, aceites de notas

promissórias, onerar ou alienar o patrimônio social, assinaturas de contrato de empréstimos, investimentos e financiamentos bancários e todos e quaisquer atos necessários para concessão dos objetivos sociais. Artigos 997, VI, art. 1.060, art., 1.061, 1.062, art. 1.063 e 1.064 todos do CC/2002).

**10ª.** – O sócio Sr. **MATHEUS AUGUSTO GOMES DA SILVA**, poderá designar o administrador não sócio da sociedade em contrato social ou em ato separado, indicando suas atribuições e poderes, dentre eles o de usar o nome empresarial e o prazo de gestão, se determinado (artigo 1.061 da Lei 10.406/2000).

**11ª.** – O sócio Sr. **MATHEUS AUGUSTO GOMES DA SILVA**, poderá de comum acordo, fixar uma retirada mensal, a título de pró-labore, observadas as disposições regulamentares pertinentes.

**12ª.** – Fica estabelecido que a sociedade não terá Conselho Fiscal.

**13ª.** – O exercício social inicia-se a 01 de janeiro e encerra-se a 31 de dezembro de cada ano, levantando-se nesta data; Inventário, balanço patrimonial e a demonstração de resultado do exercício, sendo o lucro ou prejuízo apurado em cada exercício transferido para a conta de lucros ou prejuízo do exercício, cuja destinação será dada por deliberação do sócio. (art. 1.065, CC/2002), (art. 1.078 CC/2002).

**14ª.** – Nos quatro meses seguintes ao término do exercício social, o sócio deliberará sobre as contas e designará o sócio, quando for o caso (Artigos 1.071 e 1.072, § 2º e art. 1.078, CC/2002).

**15ª.** – Falecendo ou interditado o sócio, a sociedade continuará suas atividades com os herdeiros, sucessores e incapaz. Não sendo possível ou existindo interesses destes ou dos sócios remanescentes, o valor de seus haveres será apurado e liquidado com base na situação patrimonial da sociedade, à data da resolução, verificada em balanço geral específico para esse fim. (Artigos 1.028 e 1.031, CC/2002).

**16ª.** – O sócio Sr. **MATHEUS AUGUSTO GOMES DA SILVA**, declara sob as penas da lei, que de não está impedido de exercer a administração da sociedade, por lei especial, ou em virtude de condenação criminal, ou por se encontrar sob os efeitos dela, a pena que vede, ainda que temporariamente, o acesso a cargos públicos; ou por crime falimentar, de prevaricação, peita ou suborno, concussão, peculato, ou contra economia popular, contra o sistema financeiro nacional, contra as normas de defesa da concorrência, contra as relações de consumo, fé pública, ou a propriedade (Art. 1.011, § 1º, CC/2002).

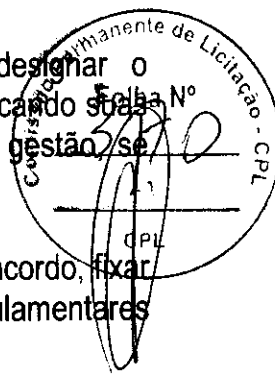

17ª. – A sócia elege o foro de Ribamar Fiquene, Estado Maranhão, para dirimir eventuais dúvidas inerentes ao presente contrato. Com expressão renúncia de qualquer outro, por mais privilegiado que seja. (Art. 53, III, “e” do Dec. 1.800/96)

E, por estarem justos e contratados, assinam as partes o presente instrumento, lavrado em 01 (uma) via de igual teor e forma, processando-se em seguida os devidos registros.

Ribamar Fiquene – MA. 01 de junho de 2022.

\_\_\_\_\_  
**MATHEUS AUGUSTO GOMES DA SILVA**

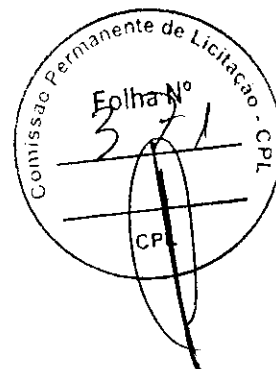

Three handwritten signatures or initials at the bottom of the page.



MINISTÉRIO DA ECONOMIA  
Secretaria Especial de Desburocratização, Gestão e Governo Digital  
Secretaria de Governo Digital  
Departamento Nacional de Registro Empresarial e Integração

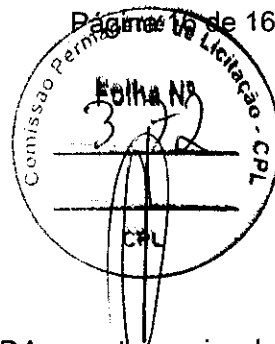

## ASSINATURA ELETRÔNICA

Certificamos que o ato da empresa CONSTRUÇOES COMERCIO E SERVICOS LTDA consta assinado digitalmente por:

IDENTIFICAÇÃO DO(S) ASSINANTE(S)	
CPF/CNPJ	Nome
62428943359	MATHEUS AUGUSTO GOMES DA SILVA

**JUCEMA**

CERTIFICO O REGISTRO EM 09/06/2022 10:18 SOB Nº 20220693617.  
PROTOCOLO: 220693617 DE 08/06/2022.  
CÓDIGO DE VERIFICAÇÃO: 12207393091. CNPJ DA SEDE: 1316547600014.  
NIRE: 21200731880. COM EFEITOS DO REGISTRO EM: 01/06/2022.  
CONSTRUÇOES COMERCIO E SERVICOS LTDA

RICARDO DINIZ DIAS  
SECRETÁRIO-GERAL  
[www.empresafacil.ma.gov.br](http://www.empresafacil.ma.gov.br)

A validade deste documento, se impresso, fica sujeito à comprovação de sua autenticidade nos respectivos portais, informando seus respectivos códigos de verificação.



 <b>REPÚBLICA FEDERATIVA DO BRASIL</b> <b>CADASTRO NACIONAL DA PESSOA JURÍDICA</b>		
NÚMERO DE INSCRIÇÃO <b>13.165.476/0001-24</b> MATRIZ	<b>COMPROVANTE DE INSCRIÇÃO E DE SITUAÇÃO CADASTRAL</b>	DATA DE ABERTURA <b>26/01/2011</b>
NOME EMPRESARIAL <b>CONSTRUCOES COMERCIO E SERVICOS LTDA</b>		
TÍTULO DO ESTABELECIMENTO (NOME DE FANTASIA) <b>CONSTRUTORA GOMES DA SILVA</b>		PORTE <b>ME</b>
CÓDIGO E DESCRIÇÃO DA ATIVIDADE ECONÔMICA PRINCIPAL <b>71.12-0-00 - Serviços de engenharia</b>		
CÓDIGO E DESCRIÇÃO DAS ATIVIDADES ECONÔMICAS SECUNDÁRIAS <b>23.30-3-01 - Fabricação de estruturas pré-moldadas de concreto armado, em série e sob encomenda</b> <b>23.30-3-02 - Fabricação de artefatos de cimento para uso na construção</b> <b>23.30-3-03 - Fabricação de artefatos de fibrocimento para uso na construção</b> <b>23.30-3-04 - Fabricação de casas pré-moldadas de concreto</b> <b>23.30-3-05 - Preparação de massa de concreto e argamassa para construção</b> <b>23.30-3-99 - Fabricação de outros artefatos e produtos de concreto, cimento, fibrocimento, gesso e materiais semelhantes</b> <b>36.00-6-01 - Captação, tratamento e distribuição de água</b> <b>36.00-6-02 - Distribuição de água por caminhões</b> <b>37.01-1-00 - Gestão de redes de esgoto</b> <b>37.02-9-00 - Atividades relacionadas a esgoto, exceto a gestão de redes</b> <b>38.11-4-00 - Coleta de resíduos não-perigosos</b> <b>38.12-2-00 - Coleta de resíduos perigosos</b> <b>38.21-1-00 - Tratamento e disposição de resíduos não-perigosos</b> <b>41.20-4-00 - Construção de edifícios</b> <b>42.11-1-01 - Construção de rodovias e ferrovias</b> <b>42.11-1-02 - Pintura para sinalização em pistas rodoviárias e aeroportos</b> <b>42.12-0-00 - Construção de obras de arte especiais</b> <b>42.13-8-00 - Obras de urbanização - ruas, praças e calçadas</b> <b>42.22-7-01 - Construção de redes de abastecimento de água, coleta de esgoto e construções correlatas, exceto obras de irrigação</b> <b>42.92-8-01 - Montagem de estruturas metálicas</b>		
CÓDIGO E DESCRIÇÃO DA NATUREZA JURÍDICA <b>206-2 - Sociedade Empresária Limitada</b>		
LOGRADOURO <b>AV WANDERLY FERRAZ</b>	NÚMERO <b>334</b>	COMPLEMENTO <b>*****</b>
CEP <b>65.938-000</b>	BAIRRO/DISTRITO <b>CENTRO</b>	MUNICÍPIO <b>RIBAMAR FIQUENE</b>
ENDEREÇO ELETRÔNICO <b>MACONTRUCOES@GMAIL.COM</b>		TELEFONE <b>(99) 8450-9992/ (99) 8477-3384</b>
ENTE FEDERATIVO RESPONSÁVEL (EFR) <b>*****</b>		
SITUAÇÃO CADASTRAL <b>ATIVA</b>	DATA DA SITUAÇÃO CADASTRAL <b>26/01/2011</b>	
MOTIVO DE SITUAÇÃO CADASTRAL  		
SITUAÇÃO ESPECIAL <b>*****</b>	DATA DA SITUAÇÃO ESPECIAL <b>*****</b>	

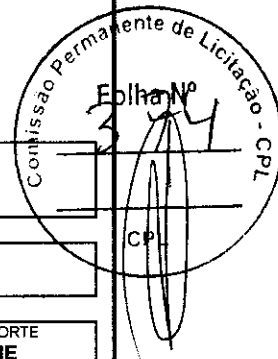

Aprovado pela Instrução Normativa RFB nº 2.119, de 06 de dezembro de 2022.

Emitido no dia 22/12/2025 às 17:54:55 (data e hora de Brasília).

Página: 1/4



**REPÚBLICA FEDERATIVA DO BRASIL**  
**CADASTRO NACIONAL DA PESSOA JURÍDICA**

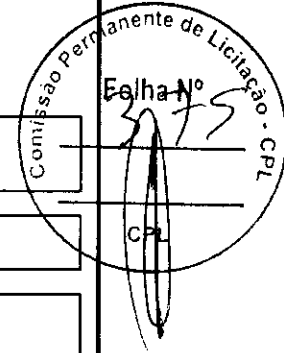

NÚMERO DE INSCRIÇÃO <b>13.165.476/0001-24</b> MATRIZ	<b>COMPROVANTE DE INSCRIÇÃO E DE SITUAÇÃO CADASTRAL</b>	DATA DE ABERTURA <b>26/01/2011</b>
--	---	---------------------------------------

NOME EMPRESARIAL  
**CONSTRUCOES COMERCIO E SERVICOS LTDA**

CÓDIGO E DESCRIÇÃO DAS ATIVIDADES ECONÔMICAS SECUNDÁRIAS

- 42.99-5-01 - Construção de instalações esportivas e recreativas**
- 42.99-5-99 - Outras obras de engenharia civil não especificadas anteriormente**
- 43.11-8-01 - Demolição de edifícios e outras estruturas**
- 43.11-8-02 - Preparação de canteiro e limpeza de terreno**
- 43.13-4-00 - Obras de terraplenagem**
- 43.19-3-00 - Serviços de preparação do terreno não especificados anteriormente**
- 43.21-5-00 - Instalação e manutenção elétrica**
- 43.22-3-01 - Instalações hidráulicas, sanitárias e de gás**
- 43.29-1-04 - Montagem e instalação de sistemas e equipamentos de iluminação e sinalização em vias públicas, portos e aeroportos**
- 43.30-4-01 - Impermeabilização em obras de engenharia civil**
- 43.30-4-02 - Instalação de portas, janelas, tetos, divisórias e armários embutidos de qualquer material**
- 43.30-4-03 - Obras de acabamento em gesso e estuque**
- 43.30-4-04 - Serviços de pintura de edifícios em geral**
- 43.30-4-05 - Aplicação de revestimentos e de resinas em interiores e exteriores**
- 43.91-6-00 - Obras de fundações**
- 43.99-1-01 - Administração de obras**
- 43.99-1-02 - Montagem e desmontagem de andaimes e outras estruturas temporárias**
- 43.99-1-03 - Obras de alvenaria**
- 43.99-1-04 - Serviços de operação e fornecimento de equipamentos para transporte e elevação de cargas e pessoas para uso em obras**
- 43.99-1-05 - Perfuração e construção de poços de água**

CÓDIGO E DESCRIÇÃO DA NATUREZA JURÍDICA  
**206-2 - Sociedade Empresária Limitada**

LOGRADOURO <b>AV WANDERLY FERAZ</b>	NÚMERO <b>334</b>	COMPLEMENTO <b>*****</b>
--	----------------------	-----------------------------

CEP <b>65.938-000</b>	BAIRRO/DISTRITO <b>CENTRO</b>	MUNICÍPIO <b>RIBAMAR FIQUENE</b>	UF <b>MA</b>
--------------------------	----------------------------------	-------------------------------------	-----------------

ENDEREÇO ELETRÔNICO <b>MACONTRUCOES@GMAIL.COM</b>	TELEFONE <b>(99) 8450-9992/ (99) 8477-3384</b>
--	---

ENTE FEDERATIVO RESPONSÁVEL (EFR)  
\*\*\*\*\*

SITUAÇÃO CADASTRAL <b>ATIVA</b>	DATA DA SITUAÇÃO CADASTRAL <b>26/01/2011</b>
------------------------------------	---

MOTIVO DE SITUAÇÃO CADASTRAL

SITUAÇÃO ESPECIAL *****	DATA DA SITUAÇÃO ESPECIAL *****
----------------------------	------------------------------------

Aprovado pela Instrução Normativa RFB nº 2.119, de 06 de dezembro de 2022.

Emitido no dia 22/12/2025 às 17:54:55 (data e hora de Brasília).

Página: 2/4

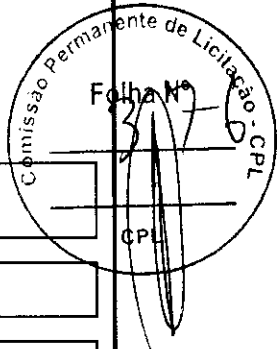
 <b>REPÚBLICA FEDERATIVA DO BRASIL</b> <b>CADASTRO NACIONAL DA PESSOA JURÍDICA</b>			
NÚMERO DE INSCRIÇÃO <b>13.165.476/0001-24</b> MATRIZ	<b>COMPROVANTE DE INSCRIÇÃO E DE SITUAÇÃO CADASTRAL</b>	DATA DE ABERTURA <b>26/01/2011</b>	
NOME EMPRESARIAL <b>CONSTRUCOES COMERCIO E SERVICOS LTDA</b>			
CÓDIGO E DESCRIÇÃO DAS ATIVIDADES ECONÔMICAS SECUNDÁRIAS <b>43.99-1-99 - Serviços especializados para construção não especificados anteriormente</b> <b>47.12-1-00 - Comércio varejista de mercadorias em geral, com predominância de produtos alimentícios - minimercados, mercearias e armazéns</b> <b>47.24-5-00 - Comércio varejista de hortifrutigranjeiros</b> <b>47.29-6-99 - Comércio varejista de produtos alimentícios em geral ou especializado em produtos alimentícios não especificados anteriormente</b> <b>47.42-3-00 - Comércio varejista de material elétrico</b> <b>47.44-0-99 - Comércio varejista de materiais de construção em geral</b> <b>47.51-2-01 - Comércio varejista especializado de equipamentos e suprimentos de informática</b> <b>47.53-9-00 - Comércio varejista especializado de eletrodomésticos e equipamentos de áudio e vídeo</b> <b>47.54-7-01 - Comércio varejista de móveis</b> <b>47.55-5-02 - Comércio varejista de artigos de armarinho</b> <b>47.56-3-00 - Comércio varejista especializado de instrumentos musicais e acessórios</b> <b>47.61-0-01 - Comércio varejista de livros</b> <b>47.61-0-03 - Comércio varejista de artigos de papelaria</b> <b>47.63-6-02 - Comércio varejista de artigos esportivos</b> <b>47.71-7-01 - Comércio varejista de produtos farmacêuticos, sem manipulação de fórmulas</b> <b>47.81-4-00 - Comércio varejista de artigos do vestuário e acessórios</b> <b>47.82-2-01 - Comércio varejista de calçados</b> <b>47.89-0-05 - Comércio varejista de produtos saneantes domissanitários</b> <b>47.89-0-07 - Comércio varejista de equipamentos para escritório</b> <b>49.21-3-01 - Transporte rodoviário coletivo de passageiros, com itinerário fixo, municipal</b>			
CÓDIGO E DESCRIÇÃO DA NATUREZA JURÍDICA <b>206-2 - Sociedade Empresária Limitada</b>			
LOGRADOURO <b>AV WANDERLY FERRAZ</b>	NÚMERO <b>334</b>	COMPLEMENTO *****	
CEP <b>65.938-000</b>	BAIRRO/DISTRITO <b>CENTRO</b>	MUNICÍPIO <b>RIBAMAR FIQUENE</b>	UF <b>MA</b>
ENDEREÇO ELETRÔNICO <b>MACONTRUCOES@GMAIL.COM</b>		TELEFONE <b>(99) 8450-9992/ (99) 8477-3384</b>	
ENTE FEDERATIVO RESPONSÁVEL (EFR) *****			
SITUAÇÃO CADASTRAL <b>ATIVA</b>		DATA DA SITUAÇÃO CADASTRAL <b>26/01/2011</b>	
MOTIVO DE SITUAÇÃO CADASTRAL			
SITUAÇÃO ESPECIAL *****		DATA DA SITUAÇÃO ESPECIAL *****	

Aprovado pela Instrução Normativa RFB nº 2.119, de 06 de dezembro de 2022.

Emitido no dia 22/12/2025 às 17:54:55 (data e hora de Brasília).

Página: 3/4

 <b>REPÚBLICA FEDERATIVA DO BRASIL</b> <b>CADASTRO NACIONAL DA PESSOA JURÍDICA</b>		
NÚMERO DE INSCRIÇÃO <b>13.165.476/0001-24</b> MATRIZ	<b>COMPROVANTE DE INSCRIÇÃO E DE SITUAÇÃO CADASTRAL</b>	
NOME EMPRESARIAL <b>CONSTRUCOES COMERCIO E SERVICOS LTDA</b>		
CÓDIGO E DESCRIÇÃO DAS ATIVIDADES ECONÔMICAS SECUNDÁRIAS <b>49.23-0-02 - Serviço de transporte de passageiros - locação de automóveis com motorista</b> <b>49.24-8-00 - Transporte escolar</b> <b>49.29-9-01 - Transporte rodoviário coletivo de passageiros, sob regime de fretamento, municipal</b> <b>77.11-0-00 - Locação de automóveis sem condutor</b> <b>77.19-5-99 - Locação de outros meios de transporte não especificados anteriormente, sem condutor</b> <b>77.32-2-01 - Aluguel de máquinas e equipamentos para construção sem operador, exceto andaimes</b> <b>77.39-0-99 - Aluguel de outras máquinas e equipamentos comerciais e industriais não especificados anteriormente, sem operador</b> <b>81.21-4-00 - Limpeza em prédios e em domicílios</b> <b>81.22-2-00 - Imunização e controle de pragas urbanas</b> <b>81.29-0-00 - Atividades de limpeza não especificadas anteriormente</b> <b>82.11-3-00 - Serviços combinados de escritório e apoio administrativo</b> <b>85.41-4-00 - Educação profissional de nível técnico</b>		
CÓDIGO E DESCRIÇÃO DA NATUREZA JURÍDICA <b>206-2 - Sociedade Empresária Limitada</b>		
LOGRADOURO <b>AV WANDERLY FERRAZ</b>	NÚMERO <b>334</b>	COMPLEMENTO *****
CEP <b>65.938-000</b>	BAIRRO/DISTRITO <b>CENTRO</b>	MUNICÍPIO <b>RIBAMAR FIQUENE</b>
		UF <b>MA</b>
ENDEREÇO ELETRÔNICO <b>MACONTRUCOES@GMAIL.COM</b>		TELEFONE <b>(99) 8450-9992/ (99) 8477-3384</b>
ENTE FEDERATIVO RESPONSÁVEL (EFR) *****		
SITUAÇÃO CADASTRAL <b>ATIVA</b>	DATA DA SITUAÇÃO CADASTRAL <b>26/01/2011</b>	
MOTIVO DE SITUAÇÃO CADASTRAL  		
SITUAÇÃO ESPECIAL *****		DATA DA SITUAÇÃO ESPECIAL *****

Aprovado pela Instrução Normativa RFB nº 2.119, de 06 de dezembro de 2022.

Emitido no dia 22/12/2025 às 17:54:55 (data e hora de Brasília).

Página: 4/4



## Resultado da Consulta SINTEGRA/ICMS

## IDENTIFICAÇÃO

CGC: 13.165.476/0001-24 Inscrição Estadual: 12.743433-0

Razão Social: CONSTRUCOES COMERCIO E SERVICOS LTDA

Regime Apuração: SIMPLES NACIONAL

## ENDEREÇO

Logradouro: AVE WANDERLY FERRAZ

Número: 334 Complemento:

Bairro: CENTRO

Município: RIBAMAR FIQUENE UF: MA

CEP: 65938000 DDD: Telefone: 84509992

## INFORMAÇÕES COMPLEMENTARES

CNAE Principal: 7112000 - SERVIÇOS DE ENGENHARIA

## CNAEs Secundários

Código	Descrição CNAE
3701100	GESTÃO DE REDES DE ESGOTO
3702900	ATIVIDADES RELACIONADAS A ESGOTO, EXCETO A GESTÃO DE REDES
3811400	COLETA DE RESÍDUOS NÃO-PERIGOSOS
3812200	COLETA DE RESÍDUOS PERIGOSOS
3821100	TRATAMENTO E DISPOSIÇÃO DE RESÍDUOS NÃO-PERIGOSOS
4120400	CONSTRUÇÃO DE EDIFÍCIOS
4211101	CONSTRUÇÃO DE RODOVIAS E FERROVIAS
4211102	PINTURA PARA SINALIZAÇÃO EM PISTAS RODOVIÁRIAS E AEROPORTOS
4212000	CONSTRUÇÃO DE OBRAS-DE-ARTE ESPECIAIS
4213800	OBRAS DE URBANIZAÇÃO - RUAS, PRAÇAS E CALÇADAS
2330301	FABRICAÇÃO DE ESTRUTURAS PRÉ-MOLDADAS DE CONCRETO ARMADO, EM SÉRIE E SOB ENCOMENDA
4222701	CONSTRUÇÃO DE REDES DE ABASTECIMENTO DE ÁGUA, COLETA DE ESGOTO E CONSTRUÇÕES CORRELATAS, EXCETO OBRAS DE IRRIGAÇÃO
4292801	MONTAGEM DE ESTRUTURAS METÁLICAS
4299501	CONSTRUÇÃO DE INSTALAÇÕES ESPORTIVAS E RECREATIVAS
4299599	OUTRAS OBRAS DE ENGENHARIA CIVIL NÃO ESPECIFICADAS ANTERIORMENTE
4311801	DEMOLIÇÃO DE EDIFÍCIOS E OUTRAS ESTRUTURAS
4311802	PREPARAÇÃO DE CANTEIRO E LIMPEZA DE TERRENO
4313400	OBRAS DE TERRAPLENAGEM
4319300	SERVIÇOS DE PREPARAÇÃO DO TERRENO NÃO ESPECIFICADOS ANTERIORMENTE
4321500	INSTALAÇÃO E MANUTENÇÃO ELÉTRICA
4322301	INSTALAÇÕES HIDRÁULICAS, SANITÁRIAS E DE GÁS
2330302	FABRICAÇÃO DE ARTEFATOS DE CIMENTO PARA USO NA CONSTRUÇÃO
4329104	MONTAGEM E INSTALAÇÃO DE SISTEMAS E EQUIPAMENTOS DE ILUMINAÇÃO E SINALIZAÇÃO EM VIAS PÚBLICAS, PORTOS E AEROPORTOS
4330401	IMPERMEABILIZAÇÃO EM OBRAS DE ENGENHARIA CIVIL
4330402	INSTALAÇÃO DE PORTAS, JANELAS, TETOS, DIVISÓRIAS E ARMÁRIOS EMBUTIDOS DE QUALQUER MATERIAL
4330403	OBRAS DE ACABAMENTO EM GESSO E ESTUQUE
4330404	SERVIÇOS DE PINTURA DE EDIFÍCIOS EM GERAL
4330405	APLICAÇÃO DE REVESTIMENTOS E DE RESINAS EM INTERIORES E EXTERIORES
4391600	OBRAS DE FUNDAÇÕES
4399101	ADMINISTRAÇÃO DE OBRAS
4399102	MONTAGEM E DESMONTAGEM DE ANDAIMES E OUTRAS ESTRUTURAS TEMPORÁRIAS
4399103	OBRAS DE ALVENARIA
2330303	FABRICAÇÃO DE ARTEFATOS DE FIBROCIMENTO PARA USO NA CONSTRUÇÃO
4399104	SERVIÇOS DE OPERAÇÃO E FORNECIMENTO DE EQUIPAMENTOS PARA TRANSPORTE E ELEVÇÃO DE CARGAS E PESSOAS PARA USO EM OBRAS
4399105	PERFURAÇÃO E CONSTRUÇÃO DE POÇOS DE ÁGUA
4399199	SERVIÇOS ESPECIALIZADOS PARA CONSTRUÇÃO NÃO ESPECIFICADOS ANTERIORMENTE
4712100	COMÉRCIO VAREJISTA DE MERCADORIAS EM GERAL, COM PREDOMINÂNCIA DE PRODUTOS ALIMENTÍCIOS - MINIMERCADOS, MERCEARIAS E ARMAZENS
4724500	COMÉRCIO VAREJISTA DE HORTIFRUTIGRANJEIROS

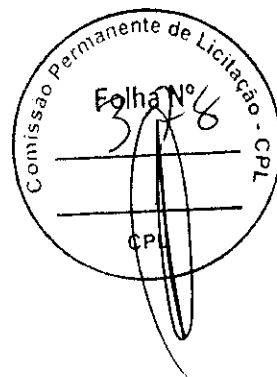

CNAEs Secundários	
Código	Descrição CNAE
4729699	COMÉRCIO VAREJISTA DE PRODUTOS ALIMENTÍCIOS EM GERAL OU ESPECIALIZADO EM PRODUTOS ALIMENTÍCIOS NÃO ESPECIFICADOS ANTERIORMENTE
4742300	COMÉRCIO VAREJISTA DE MATERIAL ELÉTRICO
4744099	COMÉRCIO VAREJISTA DE MATERIAIS DE CONSTRUÇÃO EM GERAL
4751201	COMÉRCIO VAREJISTA ESPECIALIZADO DE EQUIPAMENTOS E SUPRIMENTOS DE INFORMÁTICA
4753900	COMÉRCIO VAREJISTA ESPECIALIZADO DE ELETRODOMÉSTICOS E EQUIPAMENTOS DE ÁUDIO E VÍDEO
2330304	FABRICAÇÃO DE CASAS PRÉ-MOLDADAS DE CONCRETO
4754701	COMÉRCIO VAREJISTA DE MÓVEIS
4755502	COMÉRCIO VAREJISTA DE ARTIGOS DE ARMARINHO
4756300	COMÉRCIO VAREJISTA ESPECIALIZADO DE INSTRUMENTOS MUSICAIS E ACESSÓRIOS
4761001	COMÉRCIO VAREJISTA DE LIVROS
4761003	COMÉRCIO VAREJISTA DE ARTIGOS DE PAPELARIA
4763602	COMÉRCIO VAREJISTA DE ARTIGOS ESPORTIVOS
4771701	COMÉRCIO VAREJISTA DE PRODUTOS FARMACÊUTICOS, SEM MANIPULAÇÃO DE FÓRMULAS
4781400	COMÉRCIO VAREJISTA DE ARTIGOS DO VESTUÁRIO E ACESSÓRIOS
4782201	COMÉRCIO VAREJISTA DE CALÇADOS
4789005	COMÉRCIO VAREJISTA DE PRODUTOS SANEANTES DOMISSANITÁRIOS
2330305	PREPARAÇÃO DE MASSA DE CONCRETO E ARGAMASSA PARA CONSTRUÇÃO
4789007	COMÉRCIO VAREJISTA DE EQUIPAMENTOS PARA ESCRITÓRIO
4921301	TRANSPORTE RODOVIÁRIO COLETIVO DE PASSAGEIROS, COM ITINERÁRIO FIXO, MUNICIPAL
4923002	SERVIÇO DE TRANSPORTE DE PASSAGEIROS - LOCAÇÃO DE AUTOMÓVEIS COM MOTORISTA
4924800	TRANSPORTE ESCOLAR
4929901	TRANSPORTE RODOVIÁRIO COLETIVO DE PASSAGEIROS, SOB REGIME DE FRETAMENTO, MUNICIPAL
7711000	LOCAÇÃO DE AUTOMÓVEIS SEM CONDUTOR
7719599	LOCAÇÃO DE OUTROS MEIOS DE TRANSPORTE NÃO ESPECIFICADOS ANTERIORMENTE, SEM CONDUTOR
7732201	ALUGUEL DE MÁQUINAS E EQUIPAMENTOS PARA CONSTRUÇÃO SEM OPERADOR, EXCETO ANDAIMES
7739099	ALUGUEL DE OUTRAS MÁQUINAS E EQUIPAMENTOS COMERCIAIS E INDUSTRIAIS NÃO ESPECIFICADOS ANTERIORMENTE, SEM OPERADOR
8121400	LIMPEZA EM PRÉDIOS E EM DOMICÍLIOS
2330399	FABRICAÇÃO DE OUTROS ARTEFATOS E PRODUTOS DE CONCRETO, CIMENTO, FIBROCIMENTO, GESSO E MATERIAIS SEMELHANTES
8122200	IMUNIZAÇÃO E CONTROLE DE PRAGAS URBANAS
8129000	ATIVIDADES DE LIMPEZA NÃO ESPECIFICADAS ANTERIORMENTE
8211300	SERVIÇOS COMBINADOS DE ESCRITÓRIO E APOIO ADMINISTRATIVO
8541400	EDUCAÇÃO PROFISSIONAL DE NÍVEL TÉCNICO
3600601	CAPTAÇÃO, TRATAMENTO E DISTRIBUIÇÃO DE ÁGUA
3600602	DISTRIBUIÇÃO DE ÁGUA POR CAMINHÕES

**Situação Cadastral Vigente:** HABILITADO

**Data desta Situação Cadastral:** 29/11/2025

#### OBRIGAÇÕES

NFe a partir de 01/07/2010 - (2330399-2330305-2330303), 01/10/2010 - (CNAE's): (2330302-2330304-2330301),

EDF a partir de: 08/02/2022,

CTE a partir de: 01/03/2012 - (OBRIGADO => SERVIÇO DE TRANSPORTE),

Observação: Os dados acima estão baseados em informações fornecidas pelo próprio contribuinte cadastrado. Não valem como certidão de sua efetiva existência de fato e de direito, não são oponíveis à Fazenda e nem excluem a responsabilidade tributária derivada de operações com ele ajustadas.

**Data da Consulta:** 22/12/2025

**Número da Consulta:**

[Nova Consulta](#) [Imprimir](#)

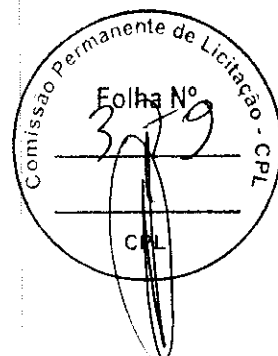



MINISTÉRIO DA FAZENDA  
Secretaria da Receita Federal do Brasil  
Procuradoria-Geral da Fazenda Nacional

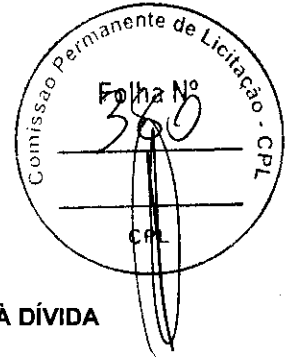

**CERTIDÃO NEGATIVA DE DÉBITOS RELATIVOS AOS TRIBUTOS FEDERAIS E À DÍVIDA ATIVA DA UNIÃO**

Nome: **CONSTRUCOES COMERCIO E SERVICOS LTDA**  
CNPJ: **13.165.476/0001-24**

Ressalvado o direito de a Fazenda Nacional cobrar e inscrever quaisquer dívidas de responsabilidade do sujeito passivo acima identificado que vierem a ser apuradas, é certificado que não constam pendências em seu nome, relativas a créditos tributários administrados pela Secretaria da Receita Federal do Brasil (RFB) e a inscrições em Dívida Ativa da União (DAU) junto à Procuradoria-Geral da Fazenda Nacional (PGFN).

Esta certidão é válida para o estabelecimento matriz e suas filiais e, no caso de ente federativo, para todos os órgãos e fundos públicos da administração direta a ele vinculados. Refere-se à situação do sujeito passivo no âmbito da RFB e da PGFN e abrange inclusive as contribuições sociais previstas nas alíneas 'a' a 'd' do parágrafo único do art. 11 da Lei nº 8.212, de 24 de julho de 1991.

A aceitação desta certidão está condicionada à verificação de sua autenticidade na Internet, nos endereços <<http://rfb.gov.br>> ou <<http://www.pgfn.gov.br>>.

Certidão emitida gratuitamente com base na Portaria Conjunta RFB/PGFN nº 1.751, de 2/10/2014.

Emitida às 08:50:41 do dia 26/11/2025 <hora e data de Brasília>.

Válida até 25/05/2026.

Código de controle da certidão: **217C.3BA3.FE34.E4DF**

Qualquer rasura ou emenda invalidará este documento.



**GOVERNO DO ESTADO DO MARANHÃO  
SECRETARIA DE ESTADO DA FAZENDA**

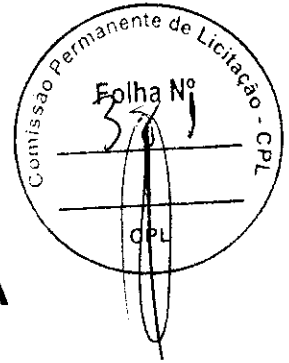

**CERTIDÃO NEGATIVA DE DÍVIDA ATIVA**

**Nº Certidão:** 017894/26

**Data da**

23/02/2026 10:25:57

**Inscrição Estadual:** 127434330

**CPF/CNPJ:** 13165476000124

**Razão Social:** CONSTRUCOES COMERCIO E SERVICOS LTDA

**Endereço:** AVE WANDERLY FERRAZ, 334 CEP: 65938000 - CENTRO

**Telefone:** (99)84509992

**Município:** RIBAMAR FIQUENE

**UF:** MA

Certificamos que, após a realização das consultas procedidas no sistema desta Secretaria e na forma do disposto do artigo 156, da lei nº 2.231, de 29/12/1962, substanciado pelos artigos 240 a 242 da lei nº 7.799, de 19/12/2002, bem como prescreve o artigo 205 da lei nº 5.172, de 25 de outubro de 1966 (Código Tributário Nacional) não constam débitos inscritos na Dívida Ativa, em nome do sujeito passivo acima identificado.

**Validade da Certidão: 90 (noventa) dias: 24/05/2026.**

A autenticidade desta certidão deverá ser confirmada no endereço:

<http://portal.sefaz.ma.gov.br/>, clicando no item "Certidões" e em seguida em "Validação de Certidão Negativa de Dívida Ativa".

**CERTIDÃO EMITIDA GRATUITAMENTE.**

**Data Impressão:** 26/03/2026 14:24:09



**GOVERNO DO ESTADO DO MARANHÃO  
SECRETARIA DE ESTADO DA FAZENDA**

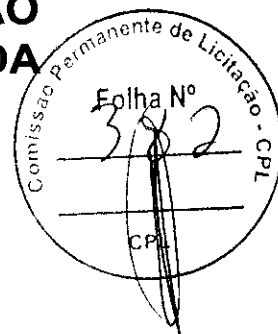

**CERTIDÃO NEGATIVA DE DÉBITO**

**Nº Certidão:** 041551/26

**Data da**

23/02/2026 10:24:49

**Inscrição Estadual:** 127434330

**CPF/CNPJ:** 13165476000124

**Razão Social:** CONSTRUCOES COMERCIO E SERVICOS LTDA

**Endereço:** AVE WANDERLY FERRAZ, 334 CEP: 65938000 - CENTRO

**Telefone:** (99)84509992

**Município:** RIBAMAR FIQUENE

**UF:** MA

Certificamos que, após a realização das consultas procedidas no sistema desta Secretaria, substanciado pelos artigos 240 a 242, da lei nº 7.799, de 19/12/2002 e disposto no artigo 205 da lei nº 5.172, de 25 de outubro de 1966 (Código Tributário Nacional), não constam débitos relativos aos tributos estaduais, administrados por esta Secretaria, em nome do sujeito passivo acima identificado. Ressalvado, todavia, à Fazenda Pública Estadual o direito da cobrança de dívidas que venham a ser apuradas e não alcançadas pela decadência.

**Validade da Certidão: 90 (noventa) dias: 24/05/2026.**

A autenticidade desta certidão deverá ser confirmada no endereço:

<http://portal.sefaz.ma.gov.br/>, clicando no item "Certidões" e em seguida em "Validação de Certidão Negativa de Débito".

**CERTIDÃO EMITIDA GRATUITAMENTE.**

**Data Impressão:** 26/03/2026 14:22:47

Voltar

Imprimir

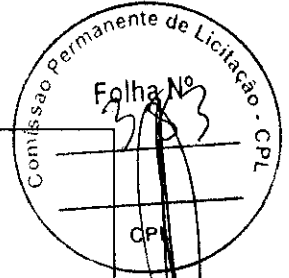
**CAIXA**  
CAIXA ECONÔMICA FEDERAL**Certificado de Regularidade  
do FGTS - CRF**

**Inscrição:** 13.165.476/0001-24  
**Razão Social:** CONSTRUÇOES COMERCIO E SERVICOS LTDA  
**Endereço:** AVE WANDERLY FERRAZ 334 / CENTRO / RIBAMAR FIQUENE / MA / 65938-000

A Caixa Econômica Federal, no uso da atribuição que lhe confere o Art. 7, da Lei 8.036, de 11 de maio de 1990, certifica que, nesta data, a empresa acima identificada encontra-se em situação regular perante o Fundo de Garantia do Tempo de Serviço - FGTS.

O presente Certificado não servirá de prova contra cobrança de quaisquer débitos referentes a contribuições e/ou encargos devidos, decorrentes das obrigações com o FGTS.

**Validade:** 16/03/2026 a 14/04/2026

**Certificação Número:** 2026031604105356591799

Informação obtida em 26/03/2026 14:25:28

A utilização deste Certificado para os fins previstos em Lei esta condicionada a verificação de autenticidade no site da Caixa:  
**[www.caixa.gov.br](http://www.caixa.gov.br)**

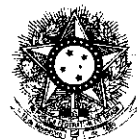

PODER JUDICIÁRIO  
JUSTIÇA DO TRABALHO

### CERTIDÃO NEGATIVA DE DÉBITOS TRABALHISTAS

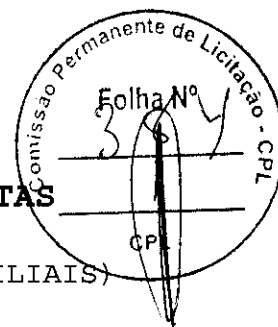

Nome: CONSTRUCOES COMERCIO E SERVICOS LTDA (MATRIZ E FILIAIS)  
CNPJ: 13.165.476/0001-24  
Certidão nº: 32617335/2026  
Expedição: 26/03/2026, às 14:50:36  
Validade: 22/09/2026 - 180 (cento e oitenta) dias, contados da data de sua expedição.

Certifica-se que **CONSTRUCOES COMERCIO E SERVICOS LTDA (MATRIZ E FILIAIS)**, inscrito(a) no CNPJ sob o nº **13.165.476/0001-24**, **NÃO CONSTA** como inadimplente no Banco Nacional de Devedores Trabalhistas.

Certidão emitida com base nos arts. 642-A e 883-A da Consolidação das Leis do Trabalho, acrescentados pelas Leis ns.º 12.440/2011 e 13.467/2017, e no Ato 01/2022 da CGJT, de 21 de janeiro de 2022. Os dados constantes desta Certidão são de responsabilidade dos Tribunais do Trabalho.

No caso de pessoa jurídica, a Certidão atesta a empresa em relação a todos os seus estabelecimentos, agências ou filiais.

A aceitação desta certidão condiciona-se à verificação de sua autenticidade no portal do Tribunal Superior do Trabalho na Internet (<http://www.tst.jus.br>).

Certidão emitida gratuitamente.

#### INFORMAÇÃO IMPORTANTE

Do Banco Nacional de Devedores Trabalhistas constam os dados necessários à identificação das pessoas naturais e jurídicas inadimplentes perante a Justiça do Trabalho quanto às obrigações estabelecidas em sentença condenatória transitada em julgado ou em acordos judiciais trabalhistas, inclusive no concernente aos recolhimentos previdenciários, a honorários, a custas, a emolumentos ou a recolhimentos determinados em lei; ou decorrentes de execução de acordos firmados perante o Ministério Público do Trabalho, Comissão de Conciliação Prévia ou demais títulos que, por disposição legal, contiver força executiva.



ESTADO DO MARANHÃO  
PREFEITURA MUNICIPAL DE RIBAMAR FIQUENE  
CNPJ: 01.598.547/0001-01

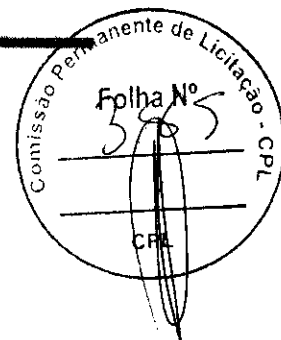

**CERTIDÃO NEGATIVA**

Certificamos após a realização das necessárias buscas nos assentamentos existentes nesta Prefeitura, a requerimento de parte interessada, que não existe qualquer pendência de débitos de nossa competência, inscritos ou não na dívida ativa, até a presente data, de responsabilidade da empresa, **CONSTRUCOES COMERCIO E SERVICOS LTDA**, CNPJ: 13.165.476/0001-24- localizado na Avenida Wanderly Ferraz, 334, Centro - razão pela qual expede na forma da lei, a presente **CERTIDÃO NEGATIVA DE DÉBITOS**, com validade de 90 dias, reservando, todavia, a este Município, o direito de cobrar eventuais e/ou futuros débitos que porventura venham aparecer de responsabilidade do(s) mesmo(s).

Ribamar Fiquene - MA, 26 de Fevereiro de 2026.

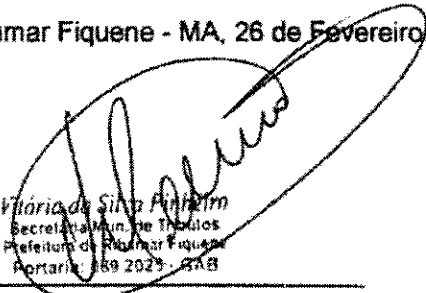
  
Vitória da Silva Pinheiro  
Secretaria Mun. de Tributos  
Prefeitura de Ribamar Fiquene  
Portaria: 188 2025 - RAB

**VITÓRIA DA SILVA PINHEIRO**

AV. PRINCIPAL, S/N - CENTRO - FONE: (99) 3586-1117  
RIBAMAR FIQUENE - MARANHÃO.



**Estado do Maranhão**  
**Prefeitura Municipal de Ribamar Fiquene**

**CNPJ: 01.598.547/0001-01**  
**Av. Principal, S/N - Centro, Ribamar Fiquene-MA**

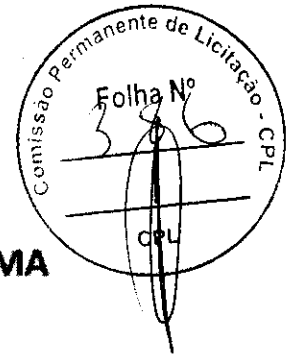

# ALVARÁ

## 2026

### LOCALIZAÇÃO E FUNCIONAMENTO

<b>INSCRIÇÃO MUNICIPAL:</b>	063/2026
<b>NOME:</b>	CONSTRUTORA GOMES DA SILVA
<b>CPF:</b>	
<b>RAZÃO SOCIAL:</b>	CONSTRUÇÕES COMERCIO E SERVIÇOS LTDA
<b>CNPJ:</b>	13.165.476/0001-24
<b>RAMO DE ATIVIDADE:</b>	SERVIÇOS DE ENGENHARIA
<b>ENDEREÇO:</b>	AVENIDA WANDERLY FERRAZ, 334, CENTRO
<b>OBSERVAÇÕES:</b>	71-12-0-00- SERVIÇOS DE ENGENHARIA

*Prefeitura Mun. de Ribamar Fiquene - MA*  
*CNPJ: 01.598.547/0001-01*

*Vitória da Silva Figueiredo*  
 Secretária Mun. de Tributos  
 Prefeitura de Ribamar Fiquene  
 Maranhão - 2026 - GAB

**DATA:**

19/02/2026

**VALIDADE:**

31/12/2026

**PREFEITURA MUNICIPAL DE RIBAMAR FIQUENE**  
 Secretaria Mun. de Tributos



**PODER JUDICIÁRIO DO ESTADO DO MARANHÃO**  
**TRIBUNAL DE JUSTIÇA DO ESTADO DO MARANHÃO**  
**CERTIDÃO ESTADUAL - PRIMEIRO GRAU**  
**FALÊNCIA, CONCORDATA E RECUPERAÇÃO JUDICIAL**

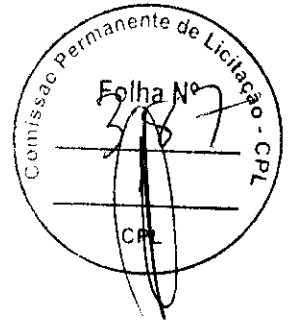

**Data emissão:** 26/03/2026

**Nº da certidão:** 12601285982

**Data de validade:** 26/05/2026

**Código de Validação:** ef4f7436d5

**NOME:** CONSTRUCOES COMERCIO E SERVICOS LTDA

**CNPJ:** 13.165.476/0001-24

Os dados dos documentos constantes nessa certidão foram informados pelo solicitante, sua titularidade e autenticidade deverão ser conferidas pelo interessado, conforme o documento original (ex: CPF, Identidade, etc.)

Certifico que NADA CONSTA nos registros de distribuição do 1o GRAU DE JURISDIÇÃO do Poder Judiciário do Estado do Maranhão sobre ocorrência de ações de pedido de Falência, Concordata e Recuperação Judicial distribuída(s) que esteja(m) em tramitação em face da pessoa acima identificada.

A Certidão de Falência, Concordata e Recuperação Judicial contempla ações de Falência, Recuperação Judicial/Extrajudicial e Insolvência Civil.

**Observações:**

- Os dados do(a) solicitante acima informado são de sua responsabilidade, devendo a titularidade ser conferida pelo interessado e/ou destinatário;
- A validade desta certidão é de 60 (sessenta) dias a partir da data de sua emissão. Após essa data será necessária a emissão de uma nova certidão;
- Esta certidão é válida apenas para maiores de 18 anos;
- A autenticidade desta certidão poderá ser confirmada na página do Tribunal de Justiça do Maranhão - [www.tjma.jus.br](http://www.tjma.jus.br) - menu - Certidão Estadual, utilizando o código de validação acima identificado;
- Fonte da pesquisa: sistema PJE (1o grau);



MINISTÉRIO DO EMPREENDEDORISMO, DA MICROEMPRESA E DA  
EMPRESA DE PEQUENO PORTE  
Secretaria Nacional de Ambiente de Negócios  
Departamento Nacional de Registro Empresarial e Integração

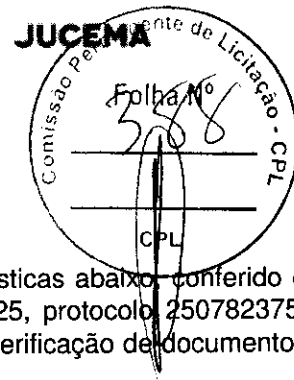

### TERMO DE AUTENTICAÇÃO - LIVRO DIGITAL

Declaro exatos os Termos de Abertura e de Encerramento do Livro Digital com características abaixo, conferido e autenticado por ISABELA PALUSKI, sob a autenticidade nº 12519746822 em 15/12/2025, protocolo 250782375. Para validação de Autenticação dos Termos, deverá ser acessado o Portal de Serviços / verificação de documentos do Empreendedor (<http://www.empresafacil.ma.gov.br>) e informar o código de verificação.

Identificação de Empresa	
Nome Empresarial:	CONSTRUCOES COMERCIO E SERVICOS LTDA
Número de Registro:	21200731880
CNPJ:	13165476000124
Município:	Ribamar Fiquene

Identificação de Livro Digital	
Tipo de Livro:	DIÁRIO
Número de Ordem:	4
Período de Escrituração:	01/01/2024 - 31/12/2024

Assinante(s)	Nome	CRC/OAB
21543232353	JOSE DE JESUS MARQUES	MA005635
62428943359	MATHEUS AUGUSTO GOMES DA SILVA	

CERTIFICO A AUTENTICAÇÃO EM 15/12/2025 08:32 SOB Nº 20250782375.  
PROTOCOLO: 250782375 DE 23/06/2025. CÓDIGO DE VERIFICAÇÃO:  
12519746822. NIRE: 21200731880.  
CONSTRUCOES COMERCIO E SERVICOS LTDA

**JUCEMA**

ISABELA PALUSKI  
RESPONSÁVEL PELA AUTENTICAÇÃO  
SÃO LUÍS, 15/12/2025  
[empresafacil.ma.gov.br](http://empresafacil.ma.gov.br)

A validade deste documento, se impresso, fica sujeito à comprovação de sua autenticidade nos respectivos portais, informando seus respectivos códigos de verificação.

## Termo de Abertura

Nome do Livro: DIÁRIO

Nº de Ordem: 4

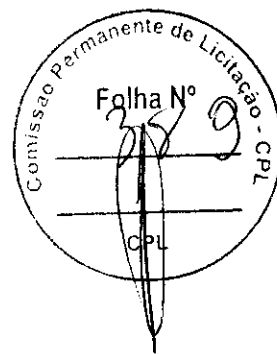

O presente livro do tipo DIÁRIO contém registros numerados, do nº 01 ao nº 120, e servirá para a escrituração dos lançamentos próprios da empresa CONSTRUCOES COMERCIO E SERVICOS LTDA, município Ribamar Fiquene, CNPJ nº 13.165.476/0001-24, Número de Registro (NIRE) 21200731880.

Data do arquivamento dos atos constitutivos: 27/01/2011

Ato constitutivo: 21200731880

Ribamar Fiquene, 01/01/2024

\_\_\_\_\_  
JOSE DE JESUS MARQUES  
PROFISSIONAL DA CONTABILIDADE  
CRC/MA 005635

\_\_\_\_\_  
MATHEUS AUGUSTO GOMES DA SILVA  
Administrador, Sócio  
CPF 624.289.433-59

Conta	Histórico	C/P	Documento	NºLote	Débito	Crédito
<b>01 de janeiro de 2024</b>						
Lucros / Prejuízos Acumulados (55)	Ajuste de saldo do exercicio anterior.					374.622,76
Lucro do Exercicios (54)	Ajuste de saldo do exercicio anterior.					374.622,76
<b>02 de janeiro de 2024</b>						
Títulos a Receber (10)	Prestação Serviço Conf NF 12906				470,00	
Títulos a Receber (10)	Prestação Serviço Conf NF 12907				923,35	
Títulos a Receber (10)	Prestação Serviço Conf NF 12908				1.620,00	
Títulos a Receber (10)	Prestação Serviço Conf NF 12909				1.421,33	
Títulos a Receber (10)	Prestação Serviço Conf NF 12910				1.055,73	
Títulos a Receber (10)	Prestação Serviço Conf NF 12911				607,59	
Títulos a Receber (10)	Prestação Serviço Conf NF 12912				1.710,00	
Títulos a Receber (10)	Prestação Serviço Conf NF 12913				15,00	
Mercadorias P/ Revenda (176)	Compra conf NFe 23798				148,00	
Mercadorias P/ Revenda (176)	Compra conf NFe 23800				4,80	
Mercadorias P/ Revenda (176)	Compra conf NFe 23803				213,75	
Mercadorias P/ Revenda (176)	Compra conf NFe 79774				158,66	
Fornecedores Diversos (135)	Compra conf NFe 23798					148,00
Fornecedores Diversos (135)	Compra conf NFe 23800					4,80
Fornecedores Diversos (135)	Compra conf NFe 23803					213,75
Fornecedores Diversos (135)	Compra conf NFe 79774					158,66
Receita de Serviços (173)	Prestação Serviço Conf NF 12906					470,00
Receita de Serviços (173)	Prestação Serviço Conf NF 12907					923,35
Receita de Serviços (173)	Prestação Serviço Conf NF 12908					1.620,00
Receita de Serviços (173)	Prestação Serviço Conf NF 12909					1.421,33
Receita de Serviços (173)	Prestação Serviço Conf NF 12910					1.055,73
Receita de Serviços (173)	Prestação Serviço Conf NF 12911					607,59
Receita de Serviços (173)	Prestação Serviço Conf NF 12912					1.710,00
Receita de Serviços (173)	Prestação Serviço Conf NF 12913					15,00
<b>03 de janeiro de 2024</b>						
Títulos a Receber (10)	Prestação Serviço Conf NF 12914				158,40	
Títulos a Receber (10)	Prestação Serviço Conf NF 12914				299,90	
Títulos a Receber (10)	Prestação Serviço Conf NF 12915				325,00	
Títulos a Receber (10)	Prestação Serviço Conf NF 12916				122,00	
Títulos a Receber (10)	Prestação Serviço Conf NF 12917				5.277,21	
Títulos a Receber (10)	Prestação Serviço Conf NF 12918				1.782,00	
Títulos a Receber (10)	Prestação Serviço Conf NF 12919				3.353,23	
Títulos a Receber (10)	Prestação Serviço Conf NF 12920				1.041,56	
Receita de Serviços (173)	Prestação Serviço Conf NF 12914					158,40
Receita de Serviços (173)	Prestação Serviço Conf NF 12914					299,90
Receita de Serviços (173)	Prestação Serviço Conf NF 12915					325,00
Receita de Serviços (173)	Prestação Serviço Conf NF 12916					122,00
Receita de Serviços (173)	Prestação Serviço Conf NF 12917					5.277,21
Receita de Serviços (173)	Prestação Serviço Conf NF 12918					1.782,00
Receita de Serviços (173)	Prestação Serviço Conf NF 12919					3.353,23
Receita de Serviços (173)	Prestação Serviço Conf NF 12920					1.041,56
<b>04 de janeiro de 2024</b>						
	Prestação Serviço Conf NF 12922					

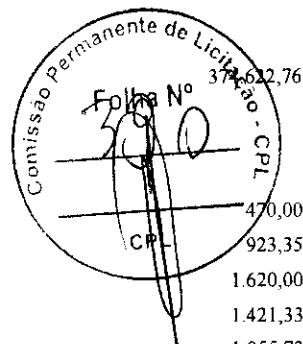

Handwritten signatures and scribbles at the bottom of the page.

**CONSTRUCOES COMERCIO E SERVICOS LTDA**

CNPJ: 13165476/0001-24

NIRE: 21200731880

Endereço: AV WANDERLY FERRAZ, 334 CENTRO, RIBAMAR FIQUENE - MA, CEP: 65938000

Diário de Janeiro de 2024

Diário: 4

Conta	Histórico	C/P	Documento	NºLote	Débito	Crédito
<b>04 de janeiro de 2024</b>						
Títulos a Receber (10)					370,00	
Títulos a Receber (10)	Prestação Serviço Conf NF 12923					
Títulos a Receber (10)	Prestação Serviço Conf NF 12924					
Títulos a Receber (10)	Prestação Serviço Conf NF 12925					
Títulos a Receber (10)	Prestação Serviço Conf NF 12926					
Títulos a Receber (10)	Prestação Serviço Conf NF 12927					
Títulos a Receber (10)	Prestação Serviço Conf NF 12928					
Títulos a Receber (10)	Prestação Serviço Conf NF 12929					
Mercadorias P/ Revenda (176)	Compra conf NFe 121761				759,00	
Mercadorias P/ Revenda (176)	Compra conf NFe 23833				449,05	
Mercadorias P/ Revenda (176)	Compra conf NFe 37319				733,25	
Mercadorias P/ Revenda (176)	Compra conf NFe 46298				535,34	
Fornecedores Diversos (135)	Compra conf NFe 121761					759,00
Fornecedores Diversos (135)	Compra conf NFe 23833					449,05
Fornecedores Diversos (135)	Compra conf NFe 37319					733,25
Fornecedores Diversos (135)	Compra conf NFe 46298					535,34
Receita de Serviços (173)	Prestação Serviço Conf NF 12922					370,00
Receita de Serviços (173)	Prestação Serviço Conf NF 12923					250,00
Receita de Serviços (173)	Prestação Serviço Conf NF 12924					1.904,36
Receita de Serviços (173)	Prestação Serviço Conf NF 12925					370,00
Receita de Serviços (173)	Prestação Serviço Conf NF 12926					1.320,00
Receita de Serviços (173)	Prestação Serviço Conf NF 12927					1.180,00
Receita de Serviços (173)	Prestação Serviço Conf NF 12928					418,80
Receita de Serviços (173)	Prestação Serviço Conf NF 12929					1.218,15
<b>05 de janeiro de 2024</b>						
Títulos a Receber (10)	Prestação Serviço Conf NF 12930				1.594,82	
Títulos a Receber (10)	Prestação Serviço Conf NF 12931				349,91	
Mercadorias P/ Revenda (176)	Compra conf NFe 12295				120,00	
Mercadorias P/ Revenda (176)	Compra conf NFe 34361				185,71	
Mercadorias P/ Revenda (176)	Compra conf NFe 34361				340,73	
Mercadorias P/ Revenda (176)	Compra conf NFe 34361				645,61	
Mercadorias P/ Revenda (176)	Compra conf NFe 63214				1.127,29	
Mercadorias P/ Revenda (176)	Compra conf NFe 63214				35,37	
Fornecedores Diversos (135)	Compra conf NFe 12295					120,00
Fornecedores Diversos (135)	Compra conf NFe 34361					185,71
Fornecedores Diversos (135)	Compra conf NFe 34361					340,73
Fornecedores Diversos (135)	Compra conf NFe 34361					645,61
Fornecedores Diversos (135)	Compra conf NFe 63214					1.127,29
Fornecedores Diversos (135)	Compra conf NFe 63214					35,37
Receita de Serviços (173)	Prestação Serviço Conf NF 12930					1.594,82
Receita de Serviços (173)	Prestação Serviço Conf NF 12931					349,91
<b>08 de janeiro de 2024</b>						
Títulos a Receber (10)	Prestação Serviço Conf NF 12932				473,76	
Títulos a Receber (10)	Prestação Serviço Conf NF 12932				1.740,24	
Títulos a Receber (10)	Prestação Serviço Conf NF 12933				15.376,76	
Mercadorias P/ Revenda (176)	Compra conf NFe 23893				294,00	
Mercadorias P/ Revenda (176)	Compra conf NFe 79929				461,30	
Fornecedores Diversos (135)	Compra conf NFe 23893					294,00

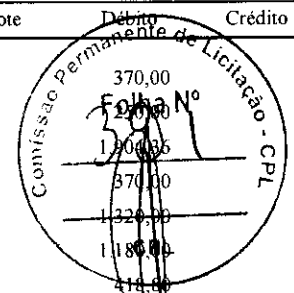

*[Handwritten signature]*

*[Handwritten signature]*

*[Handwritten signature]*

**CONSTRUCOES COMERCIO E SERVICOS LTDA**

CNPJ: 13165476/0001-24

NIRE: 21200731880

Endereço: AV WANDERLY FERRAZ, 334 CENTRO, RIBAMAR FIQUENE - MA, CEP: 65938000

Diário de Janeiro de 2024

Diário: 4

Conta	Histórico	C/P	Documento	NºLote	Débito	Crédito
<b>08 de janeiro de 2024</b>						
Fornecedores Diversos (135)	Compra conf NFe 79929					461,30
Receita de Serviços (173)	Prestação Serviço Conf NF 12932					15.376,76
Receita de Serviços (173)	Prestação Serviço Conf NF 12932					15.376,76
Receita de Serviços (173)	Prestação Serviço Conf NF 12933					
<b>09 de janeiro de 2024</b>						
Títulos a Receber (10)	Prestação Serviço Conf NF 12934					60,00
Títulos a Receber (10)	Prestação Serviço Conf NF 12935				287,00	
Títulos a Receber (10)	Prestação Serviço Conf NF 12936				1.282,89	
Títulos a Receber (10)	Prestação Serviço Conf NF 12937				190,00	
Títulos a Receber (10)	Prestação Serviço Conf NF 12938				4.490,23	
Títulos a Receber (10)	Prestação Serviço Conf NF 12939				2.448,76	
Títulos a Receber (10)	Prestação Serviço Conf NF 12940				25.360,20	
Títulos a Receber (10)	Prestação Serviço Conf NF 12941				4.105,75	
Mercadorias P/ Revenda (176)	Compra conf NFe 13078				280,00	
Mercadorias P/ Revenda (176)	Compra conf NFe 13079				99,00	
Fornecedores Diversos (135)	Compra conf NFe 13078					280,00
Fornecedores Diversos (135)	Compra conf NFe 13079					99,00
Receita de Serviços (173)	Prestação Serviço Conf NF 12934					60,00
Receita de Serviços (173)	Prestação Serviço Conf NF 12935					287,00
Receita de Serviços (173)	Prestação Serviço Conf NF 12936					1.282,89
Receita de Serviços (173)	Prestação Serviço Conf NF 12937					190,00
Receita de Serviços (173)	Prestação Serviço Conf NF 12938					4.490,23
Receita de Serviços (173)	Prestação Serviço Conf NF 12939					2.448,76
Receita de Serviços (173)	Prestação Serviço Conf NF 12940					25.360,20
Receita de Serviços (173)	Prestação Serviço Conf NF 12941					4.105,75
<b>10 de janeiro de 2024</b>						
Títulos a Receber (10)	Prestação Serviço Conf NF 12942				95,28	
Títulos a Receber (10)	Prestação Serviço Conf NF 12943				340,21	
Títulos a Receber (10)	Prestação Serviço Conf NF 12944				2.040,63	
Títulos a Receber (10)	Prestação Serviço Conf NF 12945				3.484,80	
Títulos a Receber (10)	Prestação Serviço Conf NF 12946				939,19	
Títulos a Receber (10)	Prestação Serviço Conf NF 12947				1.400,00	
Títulos a Receber (10)	Prestação Serviço Conf NF 12948				330,50	
Títulos a Receber (10)	Prestação Serviço Conf NF 12949				330,50	
Títulos a Receber (10)	Prestação Serviço Conf NF 12950				2.207,88	
Títulos a Receber (10)	Prestação Serviço Conf NF 12951				2.207,88	
Títulos a Receber (10)	Prestação Serviço Conf NF 12952				2.207,88	
Títulos a Receber (10)	Prestação Serviço Conf NF 73163				6.906,90	
Mercadorias P/ Revenda (176)	Compra conf NFe 23945				288,00	
Mercadorias P/ Revenda (176)	Compra conf NFe 23957				272,16	
Mercadorias P/ Revenda (176)	Compra conf NFe 277				40.080,00	
Mercadorias P/ Revenda (176)	Compra conf NFe 294400				768,00	
Mercadorias P/ Revenda (176)	Compra conf NFe 294400				750,00	
Mercadorias P/ Revenda (176)	Compra conf NFe 294400				360,00	
Mercadorias P/ Revenda (176)	Compra conf NFe 34398				708,00	
Mercadorias P/ Revenda (176)	Compra conf NFe 37416				275,22	
Mercadorias P/ Revenda (176)	Compra conf NFe 37431				676,50	
Mercadorias P/ Revenda (176)	Compra conf NFe 4869				240,00	

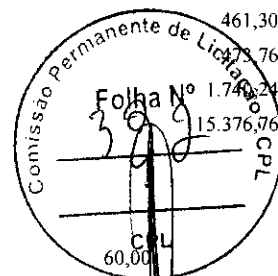

*[Handwritten signature]*

*[Handwritten signature]*

Conta	Histórico	C/P	Documento	NºLote	Débito	Crédito
<b>10 de janeiro de 2024</b>						
Mercadorias P/ Revenda (176)	Compra conf NFe 79975				61,21	
Fornecedores Diversos (135)	Compra conf NFe 23945					288,00
Fornecedores Diversos (135)	Compra conf NFe 23957					272,16
Fornecedores Diversos (135)	Compra conf NFe 277					40.080,00
Fornecedores Diversos (135)	Compra conf NFe 294400					768,00
Fornecedores Diversos (135)	Compra conf NFe 294400					750,00
Fornecedores Diversos (135)	Compra conf NFe 294400					360,00
Fornecedores Diversos (135)	Compra conf NFe 34398					708,00
Fornecedores Diversos (135)	Compra conf NFe 37416					275,22
Fornecedores Diversos (135)	Compra conf NFe 37431					676,50
Fornecedores Diversos (135)	Compra conf NFe 4869					240,00
Fornecedores Diversos (135)	Compra conf NFe 79975					61,21
Receita de Serviços (173)	Prestação Serviço Conf NF 12942					95,28
Receita de Serviços (173)	Prestação Serviço Conf NF 12943					340,21
Receita de Serviços (173)	Prestação Serviço Conf NF 12944					2.040,63
Receita de Serviços (173)	Prestação Serviço Conf NF 12945					3.484,80
Receita de Serviços (173)	Prestação Serviço Conf NF 12946					939,19
Receita de Serviços (173)	Prestação Serviço Conf NF 12947					1.400,00
Receita de Serviços (173)	Prestação Serviço Conf NF 12948					330,50
Receita de Serviços (173)	Prestação Serviço Conf NF 12949					330,50
Receita de Serviços (173)	Prestação Serviço Conf NF 12950					2.207,88
Receita de Serviços (173)	Prestação Serviço Conf NF 12951					2.207,88
Receita de Serviços (173)	Prestação Serviço Conf NF 12952					2.207,88
Receita de Serviços (173)	Prestação Serviço Conf NF 73163					6.906,90
<b>11 de janeiro de 2024</b>						
Títulos a Receber (10)	Prestação Serviço Conf NF 12954				1.198,54	
Títulos a Receber (10)	Prestação Serviço Conf NF 12957				1.955,50	
Mercadorias P/ Revenda (176)	Compra conf NFe 23977				126,00	
Mercadorias P/ Revenda (176)	Compra conf NFe 23982				1.015,00	
Mercadorias P/ Revenda (176)	Compra conf NFe 27849				330,00	
Mercadorias P/ Revenda (176)	Compra conf NFe 294456				267,00	
Mercadorias P/ Revenda (176)	Compra conf NFe 294456				1.080,00	
Fornecedores Diversos (135)	Compra conf NFe 23977					126,00
Fornecedores Diversos (135)	Compra conf NFe 23982					1.015,00
Fornecedores Diversos (135)	Compra conf NFe 27849					330,00
Fornecedores Diversos (135)	Compra conf NFe 294456					267,00
Fornecedores Diversos (135)	Compra conf NFe 294456					1.080,00
Receita de Serviços (173)	Prestação Serviço Conf NF 12954					1.198,54
Receita de Serviços (173)	Prestação Serviço Conf NF 12957					1.955,50
<b>12 de janeiro de 2024</b>						
Títulos a Receber (10)	Prestação Serviço Conf NF 12959				3.709,10	
Títulos a Receber (10)	Prestação Serviço Conf NF 12959				280,90	
Títulos a Receber (10)	Prestação Serviço Conf NF 12960				3.180,00	
Títulos a Receber (10)	Prestação Serviço Conf NF 12961				6.100,90	
Títulos a Receber (10)	Prestação Serviço Conf NF 12962				6.180,00	
Títulos a Receber (10)	Prestação Serviço Conf NF 12963				490,00	
Títulos a Receber (10)	Prestação Serviço Conf NF 12964				1.858,35	
Títulos a Receber (10)	Prestação Serviço Conf NF 12966				490,00	

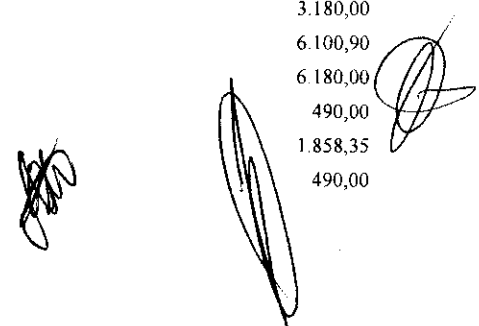
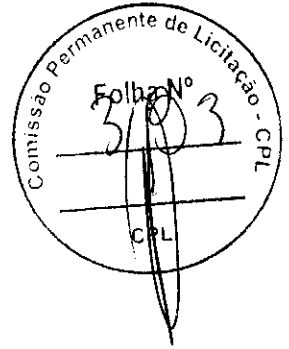

**CONSTRUCOES COMERCIO E SERVICOS LTDA**

CNPJ: 13165476/0001-24

NIRE: 21200731880

Endereço: AV WANDERLY FERRAZ, 334 CENTRO, RIBAMAR FIQUENE - MA. CEP: 65938000

Diário de Janeiro de 2024

Diário: 4

Conta	Histórico	C/P	Documento	NºLote	Débito	Crédito
<b>12 de janeiro de 2024</b>						
Titulos a Receber (10)	Prestação Serviço Conf NF 12967				980,00	
Titulos a Receber (10)	Prestação Serviço Conf NF 12968				980,00	
Titulos a Receber (10)	Prestação Serviço Conf NF 12969				300,00	
Titulos a Receber (10)	Prestação Serviço Conf NF 12970				2.399,40	
Titulos a Receber (10)	Prestação Serviço Conf NF 12971				1.380,00	
Titulos a Receber (10)	Prestação Serviço Conf NF 12972				4.944,00	
Mercadorias P/ Revenda (176)	Compra conf NFe 24020				255,30	
Mercadorias P/ Revenda (176)	Compra conf NFe 251				2.900,00	
Mercadorias P/ Revenda (176)	Compra conf NFe 37485				686,40	
Mercadorias P/ Revenda (176)	Compra conf NFe 80033				183,02	
Mercadorias P/ Revenda (176)	Compra conf NFe 80034				71,98	
Mercadorias P/ Revenda (176)	Compra conf NFe 941291				84,00	
Mercadorias P/ Revenda (176)	Compra conf NFe 941291				286,00	
Mercadorias P/ Revenda (176)	Compra conf NFe 941338				34,50	
Fornecedores Diversos (135)	Compra conf NFe 24020					255,30
Fornecedores Diversos (135)	Compra conf NFe 251					2.900,00
Fornecedores Diversos (135)	Compra conf NFe 37485					686,40
Fornecedores Diversos (135)	Compra conf NFe 80033					183,02
Fornecedores Diversos (135)	Compra conf NFe 80034					71,98
Fornecedores Diversos (135)	Compra conf NFe 941291					84,00
Fornecedores Diversos (135)	Compra conf NFe 941291					286,00
Fornecedores Diversos (135)	Compra conf NFe 941338					34,50
Receita de Serviços (173)	Prestação Serviço Conf NF 12959					3.709,10
Receita de Serviços (173)	Prestação Serviço Conf NF 12959					280,90
Receita de Serviços (173)	Prestação Serviço Conf NF 12960					3.180,00
Receita de Serviços (173)	Prestação Serviço Conf NF 12961					6.100,90
Receita de Serviços (173)	Prestação Serviço Conf NF 12962					6.180,00
Receita de Serviços (173)	Prestação Serviço Conf NF 12963					490,00
Receita de Serviços (173)	Prestação Serviço Conf NF 12964					1.858,35
Receita de Serviços (173)	Prestação Serviço Conf NF 12966					490,00
Receita de Serviços (173)	Prestação Serviço Conf NF 12967					980,00
Receita de Serviços (173)	Prestação Serviço Conf NF 12968					980,00
Receita de Serviços (173)	Prestação Serviço Conf NF 12969					300,00
Receita de Serviços (173)	Prestação Serviço Conf NF 12970					2.399,40
Receita de Serviços (173)	Prestação Serviço Conf NF 12971					1.380,00
Receita de Serviços (173)	Prestação Serviço Conf NF 12972					4.944,00
<b>13 de janeiro de 2024</b>						
Titulos a Receber (10)	Prestação Serviço Conf NF 12973				1.784,46	
Titulos a Receber (10)	Prestação Serviço Conf NF 12973				1.799,40	
Titulos a Receber (10)	Prestação Serviço Conf NF 12974				2.663,55	
Mercadorias P/ Revenda (176)	Compra conf NFe 24042				198,00	
Mercadorias P/ Revenda (176)	Compra conf NFe 45211				391,50	
Mercadorias P/ Revenda (176)	Compra conf NFe 9740				13.050,00	
Fornecedores Diversos (135)	Compra conf NFe 24042					198,00
Fornecedores Diversos (135)	Compra conf NFe 45211					391,50
Fornecedores Diversos (135)	Compra conf NFe 9740					13.050,00
Receita de Serviços (173)	Prestação Serviço Conf NF 12973					1.784,46
Receita de Serviços (173)	Prestação Serviço Conf NF 12973					1.799,40
Receita de Serviços (173)	Prestação Serviço Conf NF 12974					2.663,55

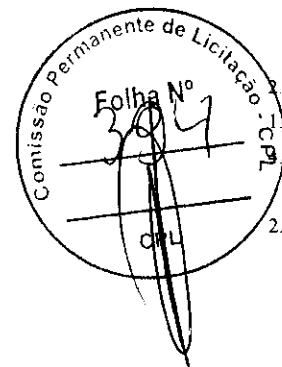

Handwritten signatures and scribbles at the bottom of the page, including a large signature on the left and two smaller ones on the right.

Conta	Histórico	C/P	Documento	NºLote	Débito	Crédito
-------	-----------	-----	-----------	--------	--------	---------

**13 de janeiro de 2024**

**15 de janeiro de 2024**

Títulos a Receber (10)	Prestação Serviço Conf NF 12975				370,56	
Títulos a Receber (10)	Prestação Serviço Conf NF 12976				711,00	
Títulos a Receber (10)	Prestação Serviço Conf NF 12976				480,00	
Títulos a Receber (10)	Prestação Serviço Conf NF 12977				4.490,23	
Títulos a Receber (10)	Prestação Serviço Conf NF 12978				1.160,98	
Títulos a Receber (10)	Prestação Serviço Conf NF 12978				299,90	
Títulos a Receber (10)	Prestação Serviço Conf NF 12979				349,50	
Títulos a Receber (10)	Prestação Serviço Conf NF 12980				679,10	
Títulos a Receber (10)	Prestação Serviço Conf NF 12981				238,00	
Títulos a Receber (10)	Prestação Serviço Conf NF 12982				19.181,50	
Títulos a Receber (10)	Prestação Serviço Conf NF 12983				42.827,25	
Títulos a Receber (10)	Prestação Serviço Conf NF 12983				29.785,81	
Mercadorias P/ Revenda (176)	Compra conf NFe 24060				460,80	
Mercadorias P/ Revenda (176)	Compra conf NFe 24060				150,48	
Mercadorias P/ Revenda (176)	Compra conf NFe 294717				480,00	
Mercadorias P/ Revenda (176)	Compra conf NFe 46392				628,65	
Fornecedores Diversos (135)	Compra conf NFe 24060					460,80
Fornecedores Diversos (135)	Compra conf NFe 24060					150,48
Fornecedores Diversos (135)	Compra conf NFe 294717					480,00
Fornecedores Diversos (135)	Compra conf NFe 46392					628,65
Receita de Serviços (173)	Prestação Serviço Conf NF 12975					370,56
Receita de Serviços (173)	Prestação Serviço Conf NF 12976					711,00
Receita de Serviços (173)	Prestação Serviço Conf NF 12976					480,00
Receita de Serviços (173)	Prestação Serviço Conf NF 12977					4.490,23
Receita de Serviços (173)	Prestação Serviço Conf NF 12978					1.160,98
Receita de Serviços (173)	Prestação Serviço Conf NF 12978					299,90
Receita de Serviços (173)	Prestação Serviço Conf NF 12979					349,50
Receita de Serviços (173)	Prestação Serviço Conf NF 12980					679,10
Receita de Serviços (173)	Prestação Serviço Conf NF 12981					238,00
Receita de Serviços (173)	Prestação Serviço Conf NF 12982					19.181,50
Receita de Serviços (173)	Prestação Serviço Conf NF 12983					42.827,25
Receita de Serviços (173)	Prestação Serviço Conf NF 12983					29.785,81

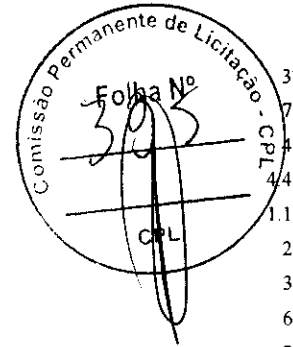

**16 de janeiro de 2024**

Títulos a Receber (10)	Prestação Serviço Conf NF 12984				902,09	
Títulos a Receber (10)	Prestação Serviço Conf NF 12985				19.772,19	
Títulos a Receber (10)	Prestação Serviço Conf NF 12985				1.259,59	
Títulos a Receber (10)	Prestação Serviço Conf NF 12986				2.278,80	
Títulos a Receber (10)	Prestação Serviço Conf NF 12987				135,00	
Títulos a Receber (10)	Prestação Serviço Conf NF 12988				5.890,77	
Títulos a Receber (10)	Prestação Serviço Conf NF 12989				1.975,00	
Títulos a Receber (10)	Prestação Serviço Conf NF 12990				241,70	
Títulos a Receber (10)	Prestação Serviço Conf NF 12991				107,40	
Títulos a Receber (10)	Prestação Serviço Conf NF 12994				259,01	
Mercadorias P/ Revenda (176)	Compra conf NFe 24088				78,00	
Mercadorias P/ Revenda (176)	Compra conf NFe 49928				3.178,62	
Mercadorias P/ Revenda (176)	Compra conf NFe 49929				37.001,90	
Mercadorias P/ Revenda (176)	Compra conf NFe 49929				11.368,33	

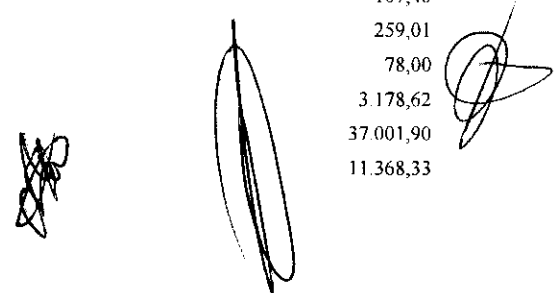

**CONSTRUCOES COMERCIO E SERVICOS LTDA**

CNPJ: 13165476/0001-24

NIRE: 21200731880

Endereço: AV WANDERLY FERRAZ, 334 CENTRO, RIBAMAR FIQUENE - MA, CEP: 65938000

Diário de Janeiro de 2024

Diário: 4

Conta	Histórico	C/P	Documento	NºLote	Débito	Crédito
<b>16 de janeiro de 2024</b>						
Mercadorias P/ Revenda (176)	Compra conf NFe 49929				25.969,22	
Mercadorias P/ Revenda (176)	Compra conf NFe 70451				55.370,88	
Mercadorias P/ Revenda (176)	Compra conf NFe 70451				33.663,75	
Mercadorias P/ Revenda (176)	Compra conf NFe 70451				6.192,24	
Mercadorias P/ Revenda (176)	Compra conf NFe 70451				200,69	
Mercadorias P/ Revenda (176)	Compra conf NFe 70451				1.258,17	
Mercadorias P/ Revenda (176)	Compra conf NFe 70455				139.316,25	
Mercadorias P/ Revenda (176)	Compra conf NFe 70455				7.635,76	
Mercadorias P/ Revenda (176)	Compra conf NFe 70455				20.283,47	
Mercadorias P/ Revenda (176)	Compra conf NFe 70455				6.079,80	
Mercadorias P/ Revenda (176)	Compra conf NFe 70455				885,83	
Mercadorias P/ Revenda (176)	Compra conf NFe 80065				59,25	
Mercadorias P/ Revenda (176)	Compra conf NFe 942007				330,00	
Fornecedores Diversos (135)	Compra conf NFe 24088					78,00
Fornecedores Diversos (135)	Compra conf NFe 49928					3.178,62
Fornecedores Diversos (135)	Compra conf NFe 49929					37.001,90
Fornecedores Diversos (135)	Compra conf NFe 49929					11.368,33
Fornecedores Diversos (135)	Compra conf NFe 49929					25.969,22
Fornecedores Diversos (135)	Compra conf NFe 70451					55.370,88
Fornecedores Diversos (135)	Compra conf NFe 70451					13.663,75
Fornecedores Diversos (135)	Compra conf NFe 70451					6.192,24
Fornecedores Diversos (135)	Compra conf NFe 70451					200,69
Fornecedores Diversos (135)	Compra conf NFe 70451					1.258,17
Fornecedores Diversos (135)	Compra conf NFe 70455					139.316,25
Fornecedores Diversos (135)	Compra conf NFe 70455					7.635,76
Fornecedores Diversos (135)	Compra conf NFe 70455					20.283,47
Fornecedores Diversos (135)	Compra conf NFe 70455					6.079,80
Fornecedores Diversos (135)	Compra conf NFe 70455					885,83
Fornecedores Diversos (135)	Compra conf NFe 80065					59,25
Fornecedores Diversos (135)	Compra conf NFe 942007					330,00
Receita de Serviços (173)	Prestação Serviço Conf NF 12984					902,09
Receita de Serviços (173)	Prestação Serviço Conf NF 12985					19.772,19
Receita de Serviços (173)	Prestação Serviço Conf NF 12985					1.259,59
Receita de Serviços (173)	Prestação Serviço Conf NF 12986					2.278,80
Receita de Serviços (173)	Prestação Serviço Conf NF 12987					135,00
Receita de Serviços (173)	Prestação Serviço Conf NF 12988					5.890,77
Receita de Serviços (173)	Prestação Serviço Conf NF 12989					1.975,00
Receita de Serviços (173)	Prestação Serviço Conf NF 12990					241,70
Receita de Serviços (173)	Prestação Serviço Conf NF 12991					107,40
Receita de Serviços (173)	Prestação Serviço Conf NF 12994					259,01
<b>17 de janeiro de 2024</b>						
Títulos a Receber (10)	Prestação Serviço Conf NF 12996					3.123,55
Títulos a Receber (10)	Prestação Serviço Conf NF 12997					621,11
Títulos a Receber (10)	Prestação Serviço Conf NF 12998					430,80
Títulos a Receber (10)	Prestação Serviço Conf NF 12999					694,12
Títulos a Receber (10)	Prestação Serviço Conf NF 13001					2.000,00
Títulos a Receber (10)	Prestação Serviço Conf NF 13002					352,90
Títulos a Receber (10)	Prestação Serviço Conf NF 13003					383,76
Títulos a Receber (10)	Prestação Serviço Conf NF 3971					33.400,00
Títulos a Receber (10)	Prestação Serviço Conf NF 3972					9.986,20

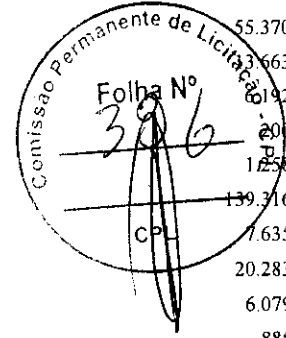

Handwritten signatures and initials are present at the bottom right of the page, including a large signature and several smaller initials.

**CONSTRUCOES COMERCIO E SERVICOS LTDA**

CNPJ: 13165476/0001-24

NIRE: 21200731880

Endereço: AV WANDERLY FERRAZ, 334 CENTRO, RIBAMAR FIQUENE - MA, CEP: 65938000

Diário de Janeiro de 2024

Diário: 4

Conta	Histórico	C/P	Documento	NºLote	Débito	Crédito
<b>17 de janeiro de 2024</b>						
Mercadorias P/ Revenda (176)	Compra conf NFe 24133				54,75	
Mercadorias P/ Revenda (176)	Compra conf NFe 24133				81,00	
Mercadorias P/ Revenda (176)	Compra conf NFe 37562				479,72	
Fornecedores Diversos (135)	Compra conf NFe 24133					54,75
Fornecedores Diversos (135)	Compra conf NFe 24133					81,00
Fornecedores Diversos (135)	Compra conf NFe 37562					479,72
Receita de Serviços (173)	Prestação Serviço Conf NF 12996					123,55
Receita de Serviços (173)	Prestação Serviço Conf NF 12997					621,11
Receita de Serviços (173)	Prestação Serviço Conf NF 12998					430,80
Receita de Serviços (173)	Prestação Serviço Conf NF 12999					694,12
Receita de Serviços (173)	Prestação Serviço Conf NF 13001					2.000,00
Receita de Serviços (173)	Prestação Serviço Conf NF 13002					352,90
Receita de Serviços (173)	Prestação Serviço Conf NF 13003					383,76
Receita de Serviços (173)	Prestação Serviço Conf NF 3971					33.400,00
Receita de Serviços (173)	Prestação Serviço Conf NF 3972					9.986,20
<b>18 de janeiro de 2024</b>						
Títulos a Receber (10)	Prestação Serviço Conf NF 13004				911,52	
Títulos a Receber (10)	Prestação Serviço Conf NF 13005				368,00	
Títulos a Receber (10)	Prestação Serviço Conf NF 13006				2.495,00	
Títulos a Receber (10)	Prestação Serviço Conf NF 13007				866,26	
Títulos a Receber (10)	Prestação Serviço Conf NF 13007				515,68	
Títulos a Receber (10)	Prestação Serviço Conf NF 13008				1.295,64	
Títulos a Receber (10)	Prestação Serviço Conf NF 13009				1.320,00	
Títulos a Receber (10)	Prestação Serviço Conf NF 13010				6.390,03	
Títulos a Receber (10)	Prestação Serviço Conf NF 13011				2.322,00	
Títulos a Receber (10)	Prestação Serviço Conf NF 13012				606,81	
Títulos a Receber (10)	Prestação Serviço Conf NF 3974				14.619,22	
Títulos a Receber (10)	Prestação Serviço Conf NF 53908				317.539,70	
Títulos a Receber (10)	Prestação Serviço Conf NF 53909				262.000,00	
Mercadorias P/ Revenda (176)	Compra conf NFe 13174				32,00	
Mercadorias P/ Revenda (176)	Compra conf NFe 24140				117,00	
Mercadorias P/ Revenda (176)	Compra conf NFe 24151				240,00	
Mercadorias P/ Revenda (176)	Compra conf NFe 37583				799,02	
Fornecedores Diversos (135)	Compra conf NFe 13174					32,00
Fornecedores Diversos (135)	Compra conf NFe 24140					117,00
Fornecedores Diversos (135)	Compra conf NFe 24151					240,00
Fornecedores Diversos (135)	Compra conf NFe 37583					799,02
Receita de Serviços (173)	Prestação Serviço Conf NF 13004					911,52
Receita de Serviços (173)	Prestação Serviço Conf NF 13005					368,00
Receita de Serviços (173)	Prestação Serviço Conf NF 13006					2.495,00
Receita de Serviços (173)	Prestação Serviço Conf NF 13007					866,26
Receita de Serviços (173)	Prestação Serviço Conf NF 13007					515,68
Receita de Serviços (173)	Prestação Serviço Conf NF 13008					1.295,64
Receita de Serviços (173)	Prestação Serviço Conf NF 13009					1.320,00
Receita de Serviços (173)	Prestação Serviço Conf NF 13010					6.390,03
Receita de Serviços (173)	Prestação Serviço Conf NF 13011					2.322,00
Receita de Serviços (173)	Prestação Serviço Conf NF 13012					606,81
Receita de Serviços (173)	Prestação Serviço Conf NF 3974					14.619,22
Receita de Serviços (173)	Prestação Serviço Conf NF 53908					317.539,70
Receita de Serviços (173)	Prestação Serviço Conf NF 53909					262.000,00

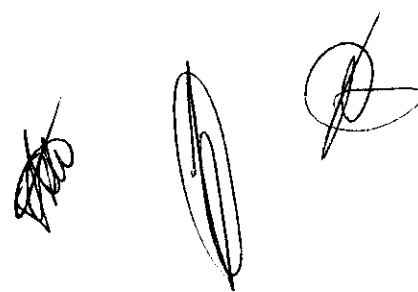
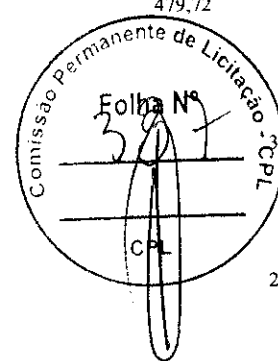

Conta	Histórico	C/P	Documento	NºLote	Débito	Crédito
<b>18 de janeiro de 2024</b>						
<b>19 de janeiro de 2024</b>						
Titulos a Receber (10)	Prestação Serviço Conf NF 13013				430,80	
Titulos a Receber (10)	Prestação Serviço Conf NF 13014				1.739,48	
Titulos a Receber (10)	Prestação Serviço Conf NF 13015				2.205,80	
Titulos a Receber (10)	Prestação Serviço Conf NF 13016				806,07	
Titulos a Receber (10)	Prestação Serviço Conf NF 13017				650,00	
Titulos a Receber (10)	Prestação Serviço Conf NF 13018				733,30	
Titulos a Receber (10)	Prestação Serviço Conf NF 3975				24.465,03	
Mercadorias P/ Revenda (176)	Compra conf NFe 18956				3.180,00	
Mercadorias P/ Revenda (176)	Compra conf NFe 37597				414,80	
Mercadorias P/ Revenda (176)	Compra conf NFe 37598				279,00	
Mercadorias P/ Revenda (176)	Compra conf NFe 37610				1.173,06	
Mercadorias P/ Revenda (176)	Compra conf NFe 65				21.200,00	
Mercadorias P/ Revenda (176)	Compra conf NFe 942940				110,00	
Fornecedores Diversos (135)	Compra conf NFe 18956					3.180,00
Fornecedores Diversos (135)	Compra conf NFe 37597					414,80
Fornecedores Diversos (135)	Compra conf NFe 37598					279,00
Fornecedores Diversos (135)	Compra conf NFe 37610					1.173,06
Fornecedores Diversos (135)	Compra conf NFe 65					21.200,00
Fornecedores Diversos (135)	Compra conf NFe 942940					110,00
Receita de Serviços (173)	Prestação Serviço Conf NF 13013					430,80
Receita de Serviços (173)	Prestação Serviço Conf NF 13014					1.739,48
Receita de Serviços (173)	Prestação Serviço Conf NF 13015					2.205,80
Receita de Serviços (173)	Prestação Serviço Conf NF 13016					806,07
Receita de Serviços (173)	Prestação Serviço Conf NF 13017					650,00
Receita de Serviços (173)	Prestação Serviço Conf NF 13018					733,30
Receita de Serviços (173)	Prestação Serviço Conf NF 3975					24.465,03
<b>20 de janeiro de 2024</b>						
Titulos a Receber (10)	Prestação Serviço Conf NF 13019				720,00	
Titulos a Receber (10)	Prestação Serviço Conf NF 13020				1.218,15	
Titulos a Receber (10)	Prestação Serviço Conf NF 13021				180,00	
Titulos a Receber (10)	Prestação Serviço Conf NF 13022				470,00	
Receita de Serviços (173)	Prestação Serviço Conf NF 13019					720,00
Receita de Serviços (173)	Prestação Serviço Conf NF 13020					1.218,15
Receita de Serviços (173)	Prestação Serviço Conf NF 13021					180,00
Receita de Serviços (173)	Prestação Serviço Conf NF 13022					470,00
<b>22 de janeiro de 2024</b>						
Titulos a Receber (10)	Prestação Serviço Conf NF 13023				3.053,49	
Titulos a Receber (10)	Prestação Serviço Conf NF 13024				900,00	
Titulos a Receber (10)	Prestação Serviço Conf NF 13025				2.273,88	
Titulos a Receber (10)	Prestação Serviço Conf NF 13026				243,63	
Titulos a Receber (10)	Prestação Serviço Conf NF 13027				74,99	
Mercadorias P/ Revenda (176)	Compra conf NFe 24210				132,00	
Mercadorias P/ Revenda (176)	Compra conf NFe 37621				487,61	
Mercadorias P/ Revenda (176)	Compra conf NFe 46537				45.719,74	
Mercadorias P/ Revenda (176)	Compra conf NFe 46538				1.561,14	

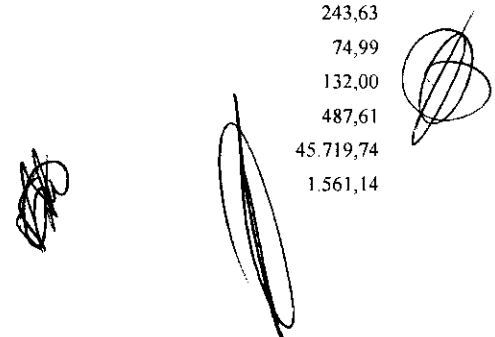
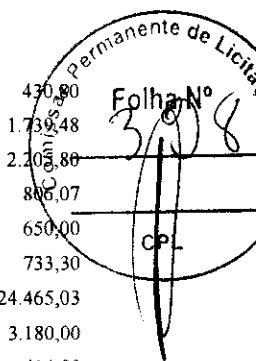

**CONSTRUCOES COMERCIO E SERVICOS LTDA**

CNPJ: 13165476/0001-24

NIRE: 21200731880

Endereço: AV WANDERLY FERRAZ, 334 CENTRO, RIBAMAR FIQUENE - MA, CEP: 65938000

Diário de Janeiro de 2024

Diário: 4

Conta	Histórico	C/P	Documento	NºLote	Débito	Crédito
<b>22 de janeiro de 2024</b>						
Mercadorias P/ Revenda (176)	Compra conf NFe 46539					
Mercadorias P/ Revenda (176)	Compra conf NFe 46540					
Mercadorias P/ Revenda (176)	Compra conf NFe 46541					
Mercadorias P/ Revenda (176)	Compra conf NFe 50883					
Mercadorias P/ Revenda (176)	Compra conf NFe 50883					
Mercadorias P/ Revenda (176)	Compra conf NFe 80197					
Fornecedores Diversos (135)	Compra conf NFe 24210					132,00
Fornecedores Diversos (135)	Compra conf NFe 37621					487,61
Fornecedores Diversos (135)	Compra conf NFe 46537					45.719,74
Fornecedores Diversos (135)	Compra conf NFe 46538					1.561,14
Fornecedores Diversos (135)	Compra conf NFe 46539					306,50
Fornecedores Diversos (135)	Compra conf NFe 46540					679,30
Fornecedores Diversos (135)	Compra conf NFe 46541					752,61
Fornecedores Diversos (135)	Compra conf NFe 50883					1.905,52
Fornecedores Diversos (135)	Compra conf NFe 50883					1.895,26
Fornecedores Diversos (135)	Compra conf NFe 80197					91,60
Receita de Serviços (173)	Prestação Serviço Conf NF 13023					3.053,49
Receita de Serviços (173)	Prestação Serviço Conf NF 13024					900,00
Receita de Serviços (173)	Prestação Serviço Conf NF 13025					2.273,88
Receita de Serviços (173)	Prestação Serviço Conf NF 13026					243,63
Receita de Serviços (173)	Prestação Serviço Conf NF 13027					74,99
<b>23 de janeiro de 2024</b>						
Títulos a Receber (10)	Prestação Serviço Conf NF 13028				1.218,15	
Títulos a Receber (10)	Prestação Serviço Conf NF 13029				1.189,44	
Títulos a Receber (10)	Prestação Serviço Conf NF 13029				17.009,36	
Títulos a Receber (10)	Prestação Serviço Conf NF 13030				799,00	
Receita de Serviços (173)	Prestação Serviço Conf NF 13028					1.218,15
Receita de Serviços (173)	Prestação Serviço Conf NF 13029					1.189,44
Receita de Serviços (173)	Prestação Serviço Conf NF 13029					17.009,36
Receita de Serviços (173)	Prestação Serviço Conf NF 13030					799,00
<b>24 de janeiro de 2024</b>						
Títulos a Receber (10)	Prestação Serviço Conf NF 13031				768,00	
Títulos a Receber (10)	Prestação Serviço Conf NF 13032				1.798,80	
Títulos a Receber (10)	Prestação Serviço Conf NF 13033				3.131,75	
Títulos a Receber (10)	Prestação Serviço Conf NF 13033				1.159,65	
Títulos a Receber (10)	Prestação Serviço Conf NF 13034				330,85	
Títulos a Receber (10)	Prestação Serviço Conf NF 13035				7.335,00	
Títulos a Receber (10)	Prestação Serviço Conf NF 3980				10.815,68	
Mercadorias P/ Revenda (176)	Compra conf NFe 23473				96,00	
Mercadorias P/ Revenda (176)	Compra conf NFe 24293				403,50	
Fornecedores Diversos (135)	Compra conf NFe 23473					96,00
Fornecedores Diversos (135)	Compra conf NFe 24293					403,50
Receita de Serviços (173)	Prestação Serviço Conf NF 13031					768,00
Receita de Serviços (173)	Prestação Serviço Conf NF 13032					1.798,80
Receita de Serviços (173)	Prestação Serviço Conf NF 13033					3.131,75
Receita de Serviços (173)	Prestação Serviço Conf NF 13033					1.159,65
Receita de Serviços (173)	Prestação Serviço Conf NF 13034					330,85
Receita de Serviços (173)	Prestação Serviço Conf NF 13035					7.335,00

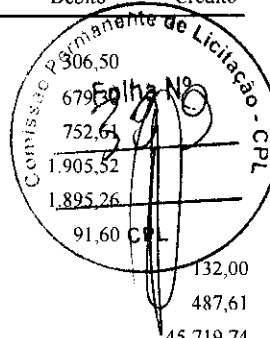

Handwritten signatures and initials at the bottom of the page, including a large signature on the right and several initials on the left.

**CONSTRUCOES COMERCIO E SERVICOS LTDA**

CNPJ: 13165476/0001-24

NIRE: 21200731880

Endereço: AV WANDERLY FERRAZ, 334 CENTRO, RIBAMAR FIQUENE - MA, CEP: 65938000

Diário de Janeiro de 2024

Diário: 4

Conta	Histórico	C/P	Documento	NºLote	Débito	Crédito
<b>24 de janeiro de 2024</b>						
Receita de Serviços (173)	Prestação Serviço Conf NF 3980					10.815,68
<b>25 de janeiro de 2024</b>						
Títulos a Receber (10)	Prestação Serviço Conf NF 13036				439,10	
Títulos a Receber (10)	Prestação Serviço Conf NF 13036				299,90	
Títulos a Receber (10)	Prestação Serviço Conf NF 13037				2.117,71	
Títulos a Receber (10)	Prestação Serviço Conf NF 13037				409,98	
Títulos a Receber (10)	Prestação Serviço Conf NF 13038				8.812,84	
Títulos a Receber (10)	Prestação Serviço Conf NF 13039				656,00	
Títulos a Receber (10)	Prestação Serviço Conf NF 13040				3.111,56	
Títulos a Receber (10)	Prestação Serviço Conf NF 13040				1.740,00	
Títulos a Receber (10)	Prestação Serviço Conf NF 13041				2.094,16	
Títulos a Receber (10)	Prestação Serviço Conf NF 13042				957,09	
Títulos a Receber (10)	Prestação Serviço Conf NF 13043				1.446,24	
Títulos a Receber (10)	Prestação Serviço Conf NF 13044				60,00	
Títulos a Receber (10)	Prestação Serviço Conf NF 13045				159,13	
Títulos a Receber (10)	Prestação Serviço Conf NF 13046				159,13	
Títulos a Receber (10)	Prestação Serviço Conf NF 1440				55.370,88	
Títulos a Receber (10)	Prestação Serviço Conf NF 1440				13.663,75	
Títulos a Receber (10)	Prestação Serviço Conf NF 1440				6.192,24	
Títulos a Receber (10)	Prestação Serviço Conf NF 1440				200,69	
Títulos a Receber (10)	Prestação Serviço Conf NF 1440				1.258,17	
Títulos a Receber (10)	Prestação Serviço Conf NF 1441				139.316,25	
Títulos a Receber (10)	Prestação Serviço Conf NF 1441				7.635,76	
Títulos a Receber (10)	Prestação Serviço Conf NF 1441				20.283,47	
Títulos a Receber (10)	Prestação Serviço Conf NF 1441				6.079,80	
Títulos a Receber (10)	Prestação Serviço Conf NF 1441				885,83	
Títulos a Receber (10)	Prestação Serviço Conf NF 3982				13.523,14	
Mercadorias P/ Revenda (176)	Compra conf NFe 24305				138,00	
Mercadorias P/ Revenda (176)	Compra conf NFe 34509				1.884,38	
Mercadorias P/ Revenda (176)	Compra conf NFe 34509				645,00	
Mercadorias P/ Revenda (176)	Compra conf NFe 37702				809,60	
Mercadorias P/ Revenda (176)	Compra conf NFe 46571				1.184,64	
Mercadorias P/ Revenda (176)	Compra conf NFe 46577				5.212,71	
Mercadorias P/ Revenda (176)	Compra conf NFe 80304				62,84	
Fornecedores Diversos (135)	Compra conf NFe 24305					138,00
Fornecedores Diversos (135)	Compra conf NFe 34509					1.884,38
Fornecedores Diversos (135)	Compra conf NFe 34509					645,00
Fornecedores Diversos (135)	Compra conf NFe 37702					809,60
Fornecedores Diversos (135)	Compra conf NFe 46571					1.184,64
Fornecedores Diversos (135)	Compra conf NFe 46577					5.212,71
Fornecedores Diversos (135)	Compra conf NFe 80304					62,84
Receita de Serviços (173)	Prestação Serviço Conf NF 13036					439,10
Receita de Serviços (173)	Prestação Serviço Conf NF 13036					299,90
Receita de Serviços (173)	Prestação Serviço Conf NF 13037					2.117,71
Receita de Serviços (173)	Prestação Serviço Conf NF 13037					409,98
Receita de Serviços (173)	Prestação Serviço Conf NF 13038					8.812,84
Receita de Serviços (173)	Prestação Serviço Conf NF 13039					656,00
Receita de Serviços (173)	Prestação Serviço Conf NF 13040					3.111,56
Receita de Serviços (173)	Prestação Serviço Conf NF 13040					1.740,00
Receita de Serviços (173)	Prestação Serviço Conf NF 13041					2.094,16

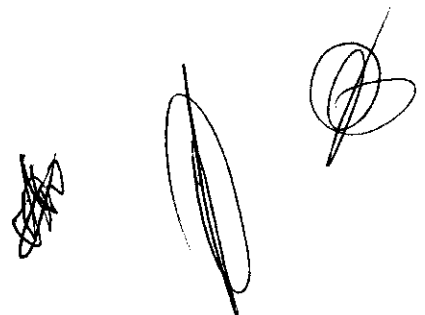
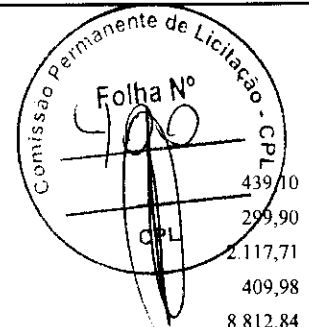

**CONSTRUCOES COMERCIO E SERVICOS LTDA**

CNPJ: 13165476/0001-24

NIRE: 21200731880

Endereço: AV WANDERLY FERRAZ, 334 CENTRO, RIBAMAR FIQUENE - MA, CEP: 65938000

Diário de Janeiro de 2024

Diário: 4

Conta	Histórico	C/P	Documento	NºLote	Débito	Crédito
<b>25 de janeiro de 2024</b>						
Receita de Serviços (173)	Prestação Serviço Conf NF 13042					957,09
Receita de Serviços (173)	Prestação Serviço Conf NF 13043					1.446,24
Receita de Serviços (173)	Prestação Serviço Conf NF 13044					60,00
Receita de Serviços (173)	Prestação Serviço Conf NF 13045					159,13
Receita de Serviços (173)	Prestação Serviço Conf NF 13046					159,13
Receita de Serviços (173)	Prestação Serviço Conf NF 1440					55.370,88
Receita de Serviços (173)	Prestação Serviço Conf NF 1440					13.663,75
Receita de Serviços (173)	Prestação Serviço Conf NF 1440					6.192,24
Receita de Serviços (173)	Prestação Serviço Conf NF 1440					200,69
Receita de Serviços (173)	Prestação Serviço Conf NF 1440					1.258,17
Receita de Serviços (173)	Prestação Serviço Conf NF 1441					139.316,25
Receita de Serviços (173)	Prestação Serviço Conf NF 1441					7.635,76
Receita de Serviços (173)	Prestação Serviço Conf NF 1441					20.283,47
Receita de Serviços (173)	Prestação Serviço Conf NF 1441					6.079,80
Receita de Serviços (173)	Prestação Serviço Conf NF 1441					885,83
Receita de Serviços (173)	Prestação Serviço Conf NF 3982					13.523,14
<b>26 de janeiro de 2024</b>						
Títulos a Receber (10)	Prestação Serviço Conf NF 13047				80,00	
Títulos a Receber (10)	Prestação Serviço Conf NF 13048				1.725,00	
Títulos a Receber (10)	Prestação Serviço Conf NF 13049				4.789,00	
Títulos a Receber (10)	Prestação Serviço Conf NF 13050				1.055,73	
Títulos a Receber (10)	Prestação Serviço Conf NF 13051				1.055,73	
Mercadorias P/ Revenda (176)	Compra conf NFe 23496				40,00	
Mercadorias P/ Revenda (176)	Compra conf NFe 24328				270,00	
Mercadorias P/ Revenda (176)	Compra conf NFe 37713				908,90	
Mercadorias P/ Revenda (176)	Compra conf NFe 37725				857,78	
Mercadorias P/ Revenda (176)	Compra conf NFe 4394				100,00	
Mercadorias P/ Revenda (176)	Compra conf NFe 51477				3.405,79	
Mercadorias P/ Revenda (176)	Compra conf NFe 51477				1.038,61	
Fornecedores Diversos (135)	Compra conf NFe 23496					40,00
Fornecedores Diversos (135)	Compra conf NFe 24328					270,00
Fornecedores Diversos (135)	Compra conf NFe 37713					908,90
Fornecedores Diversos (135)	Compra conf NFe 37725					857,78
Fornecedores Diversos (135)	Compra conf NFe 4394					100,00
Fornecedores Diversos (135)	Compra conf NFe 51477					3.405,79
Fornecedores Diversos (135)	Compra conf NFe 51477					1.038,61
Receita de Serviços (173)	Prestação Serviço Conf NF 13047					80,00
Receita de Serviços (173)	Prestação Serviço Conf NF 13048					1.725,00
Receita de Serviços (173)	Prestação Serviço Conf NF 13049					4.789,00
Receita de Serviços (173)	Prestação Serviço Conf NF 13050					1.055,73
Receita de Serviços (173)	Prestação Serviço Conf NF 13051					1.055,73
<b>27 de janeiro de 2024</b>						
Mercadorias P/ Revenda (176)	Compra conf NFe 512				1.000,00	
Fornecedores Diversos (135)	Compra conf NFe 512					1.000,00
<b>29 de janeiro de 2024</b>						
Títulos a Receber (10)	Prestação Serviço Conf NF 13052					559,00

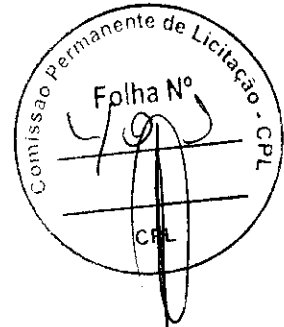

*[Handwritten signature]*

*[Handwritten signature]*

*[Handwritten signature]*

**CONSTRUCOES COMERCIO E SERVICOS LTDA**

CNPJ: 13165476/0001-24

NIRE: 21200731880

Endereço: AV WANDERLY FERRAZ, 334 CENTRO, RIBAMAR FIQUENE - MA, CEP: 65938000

Diário de Janeiro de 2024

Diário: 4

Conta	Histórico	C/P	Documento	NºLote	Débito	Crédito
<b>29 de janeiro de 2024</b>						
Titulos a Receber (10)	Prestação Serviço Conf NF 13053				71,80	
Titulos a Receber (10)	Prestação Serviço Conf NF 13054				1.675,21	
Titulos a Receber (10)	Prestação Serviço Conf NF 13055				722,16	
Mercadorias P/ Revenda (176)	Compra conf NFe 24377				295,20	
Mercadorias P/ Revenda (176)	Compra conf NFe 37762				372,00	
Fornecedores Diversos (135)	Compra conf NFe 24377					295,20
Fornecedores Diversos (135)	Compra conf NFe 37762					372,00
Receita de Serviços (173)	Prestação Serviço Conf NF 13052					559,00
Receita de Serviços (173)	Prestação Serviço Conf NF 13053					71,80
Receita de Serviços (173)	Prestação Serviço Conf NF 13054					1.675,21
Receita de Serviços (173)	Prestação Serviço Conf NF 13055					14.722,16
<b>30 de janeiro de 2024</b>						
Titulos a Receber (10)	Prestação Serviço Conf NF 13056				2.300,00	
Titulos a Receber (10)	Prestação Serviço Conf NF 13057				430,00	
Titulos a Receber (10)	Prestação Serviço Conf NF 13058				112,00	
Titulos a Receber (10)	Prestação Serviço Conf NF 13059				601,90	
Titulos a Receber (10)	Prestação Serviço Conf NF 13060				837,66	
Titulos a Receber (10)	Prestação Serviço Conf NF 13061				13.007,74	
Titulos a Receber (10)	Prestação Serviço Conf NF 13062				5.392,87	
Titulos a Receber (10)	Prestação Serviço Conf NF 13063				3.012,84	
Mercadorias P/ Revenda (176)	Compra conf NFe 13308				26,50	
Mercadorias P/ Revenda (176)	Compra conf NFe 231031				20.578,95	
Mercadorias P/ Revenda (176)	Compra conf NFe 37787				327,64	
Mercadorias P/ Revenda (176)	Compra conf NFe 73731				1.054,86	
Mercadorias P/ Revenda (176)	Compra conf NFe 73731				6.245,14	
Fornecedores Diversos (135)	Compra conf NFe 13308					26,50
Fornecedores Diversos (135)	Compra conf NFe 231031					20.578,95
Fornecedores Diversos (135)	Compra conf NFe 37787					327,64
Fornecedores Diversos (135)	Compra conf NFe 73731					1.054,86
Fornecedores Diversos (135)	Compra conf NFe 73731					6.245,14
Receita de Serviços (173)	Prestação Serviço Conf NF 13056					2.300,00
Receita de Serviços (173)	Prestação Serviço Conf NF 13057					430,00
Receita de Serviços (173)	Prestação Serviço Conf NF 13058					112,00
Receita de Serviços (173)	Prestação Serviço Conf NF 13059					601,90
Receita de Serviços (173)	Prestação Serviço Conf NF 13060					837,66
Receita de Serviços (173)	Prestação Serviço Conf NF 13061					13.007,74
Receita de Serviços (173)	Prestação Serviço Conf NF 13062					5.392,87
Receita de Serviços (173)	Prestação Serviço Conf NF 13063					3.012,84
<b>31 de janeiro de 2024</b>						
Titulos a Receber (10)	Prestação Serviço Conf NF 13064				3.903,95	
Titulos a Receber (10)	Prestação Serviço Conf NF 13065				289,50	
Titulos a Receber (10)	Prestação Serviço Conf NF 13066				2.795,73	
Titulos a Receber (10)	Prestação Serviço Conf NF 13067				5.036,78	
Titulos a Receber (10)	Prestação Serviço Conf NF 13068				430,80	
Mercadorias P/ Revenda (176)	Compra conf NFe 122069				14,00	
Mercadorias P/ Revenda (176)	Compra conf NFe 183561				4.185,62	
Mercadorias P/ Revenda (176)	Compra conf NFe 183561				5.880,41	
Mercadorias P/ Revenda (176)	Compra conf NFe 183561				6.624,40	



Handwritten signatures and scribbles at the bottom right of the page.

**CONSTRUCOES COMERCIO E SERVICOS LTDA**

CNPJ: 13165476/0001-24

NIRE: 21200731880

Endereço: AV WANDERLY FERRAZ, 334 CENTRO, RIBAMAR FIQUENE - MA, CEP: 65938000

Diário de Janeiro de 2024

Diário: 4

Conta	Histórico	C/P	Documento	NºLote	Débito	Crédito
<b>31 de janeiro de 2024</b>						
Mercadorias P/ Revenda (176)	Compra conf NFe 295899				486,00	
Mercadorias P/ Revenda (176)	Compra conf NFe 4411				7.000,00	
Mercadorias P/ Revenda (176)	Compra conf NFe 457				600,00	
Mercadorias P/ Revenda (176)	Compra conf NFe 458				400,00	
Mercadorias P/ Revenda (176)	Compra conf NFe 53828				266.474,00	
Mercadorias P/ Revenda (176)	Compra conf NFe 60718				144,67	
Mercadorias P/ Revenda (176)	Compra conf NFe 60719				115.572,67	
Mercadorias P/ Revenda (176)	Compra conf NFe 60720				164.433,93	
Mercadorias P/ Revenda (176)	Compra conf NFe 71224				97.387,87	
Mercadorias P/ Revenda (176)	Compra conf NFe 71224				8.571,53	
Mercadorias P/ Revenda (176)	Compra conf NFe 71224				4.609,42	
Mercadorias P/ Revenda (176)	Compra conf NFe 71224				3.230,82	
Mercadorias P/ Revenda (176)	Compra conf NFe 945660				57,00	
Fornecedores Diversos (135)	Compra conf NFe 122069					14,00
Fornecedores Diversos (135)	Compra conf NFe 183561					4.185,62
Fornecedores Diversos (135)	Compra conf NFe 183561					5.880,41
Fornecedores Diversos (135)	Compra conf NFe 183561					6.624,40
Fornecedores Diversos (135)	Compra conf NFe 295899					486,00
Fornecedores Diversos (135)	Compra conf NFe 4411					7.000,00
Fornecedores Diversos (135)	Compra conf NFe 457					600,00
Fornecedores Diversos (135)	Compra conf NFe 458					400,00
Fornecedores Diversos (135)	Compra conf NFe 53828					266.474,00
Fornecedores Diversos (135)	Compra conf NFe 60718					144,67
Fornecedores Diversos (135)	Compra conf NFe 60719					115.572,67
Fornecedores Diversos (135)	Compra conf NFe 60720					164.433,93
Fornecedores Diversos (135)	Compra conf NFe 71224					97.387,87
Fornecedores Diversos (135)	Compra conf NFe 71224					8.571,53
Fornecedores Diversos (135)	Compra conf NFe 71224					4.609,42
Fornecedores Diversos (135)	Compra conf NFe 71224					3.230,82
Fornecedores Diversos (135)	Compra conf NFe 945660					57,00
Receita de Serviços (173)	Prestação Serviço Conf NF 13064					3.903,95
Receita de Serviços (173)	Prestação Serviço Conf NF 13065					289,50
Receita de Serviços (173)	Prestação Serviço Conf NF 13066					2.795,73
Receita de Serviços (173)	Prestação Serviço Conf NF 13067					5.036,78
Receita de Serviços (173)	Prestação Serviço Conf NF 13068					430,80
<b>01 de fevereiro de 2024</b>						
Titulos a Receber (10)	Prestação Serviço Conf NF 13069				555,08	
Titulos a Receber (10)	Prestação Serviço Conf NF 13070				395,76	
Titulos a Receber (10)	Prestação Serviço Conf NF 13071				795,00	
Titulos a Receber (10)	Prestação Serviço Conf NF 13072				2.429,10	
Titulos a Receber (10)	Prestação Serviço Conf NF 13073				3.290,00	
Titulos a Receber (10)	Prestação Serviço Conf NF 13073				1.350,00	
Titulos a Receber (10)	Prestação Serviço Conf NF 13074				659,50	
Titulos a Receber (10)	Prestação Serviço Conf NF 13075				579,90	
Titulos a Receber (10)	Prestação Serviço Conf NF 13076				85,32	
Titulos a Receber (10)	Prestação Serviço Conf NF 13077				1.634,00	
Receita de Serviços (173)	Prestação Serviço Conf NF 13069					555,08
Receita de Serviços (173)	Prestação Serviço Conf NF 13070					395,76
Receita de Serviços (173)	Prestação Serviço Conf NF 13071					795,00
Receita de Serviços (173)	Prestação Serviço Conf NF 13072					2.429,10

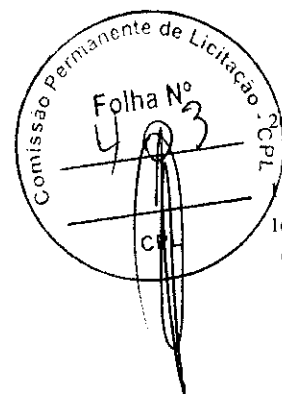

Conta	Histórico	C/P	Documento	NºLote	Débito	Crédito
<b>01 de fevereiro de 2024</b>						
Receita de Serviços (173)	Prestação Serviço Conf NF 13073					3.290,00
Receita de Serviços (173)	Prestação Serviço Conf NF 13073					1.350,00
Receita de Serviços (173)	Prestação Serviço Conf NF 13074					659,50
Receita de Serviços (173)	Prestação Serviço Conf NF 13075					579,90
Receita de Serviços (173)	Prestação Serviço Conf NF 13076					85,32
Receita de Serviços (173)	Prestação Serviço Conf NF 13077					1.634,00
<b>02 de fevereiro de 2024</b>						
Títulos a Receber (10)	Prestação Serviço Conf NF 13079				722,40	
Títulos a Receber (10)	Prestação Serviço Conf NF 13079				19.090,47	
Títulos a Receber (10)	Prestação Serviço Conf NF 13080				265,00	
Títulos a Receber (10)	Prestação Serviço Conf NF 13081				41.989,95	
Títulos a Receber (10)	Prestação Serviço Conf NF 13082				828,00	
Títulos a Receber (10)	Prestação Serviço Conf NF 13083				1.220,40	
Títulos a Receber (10)	Prestação Serviço Conf NF 13084				655,61	
Mercadorias P/ Revenda (176)	Compra conf NFe 24498				209,55	
Fornecedores Diversos (135)	Compra conf NFe 24498					209,55
Receita de Serviços (173)	Prestação Serviço Conf NF 13079					722,40
Receita de Serviços (173)	Prestação Serviço Conf NF 13079					19.090,47
Receita de Serviços (173)	Prestação Serviço Conf NF 13080					265,00
Receita de Serviços (173)	Prestação Serviço Conf NF 13081					41.989,95
Receita de Serviços (173)	Prestação Serviço Conf NF 13082					828,00
Receita de Serviços (173)	Prestação Serviço Conf NF 13083					1.220,40
Receita de Serviços (173)	Prestação Serviço Conf NF 13084					655,61
<b>05 de fevereiro de 2024</b>						
Títulos a Receber (10)	Prestação Serviço Conf NF 13085				406,50	
Títulos a Receber (10)	Prestação Serviço Conf NF 13086				812,10	
Títulos a Receber (10)	Prestação Serviço Conf NF 13087				1.325,70	
Títulos a Receber (10)	Prestação Serviço Conf NF 13088				63,00	
Títulos a Receber (10)	Prestação Serviço Conf NF 13088				599,80	
Títulos a Receber (10)	Prestação Serviço Conf NF 13089				47.722,70	
Títulos a Receber (10)	Prestação Serviço Conf NF 13090				4.179,00	
Títulos a Receber (10)	Prestação Serviço Conf NF 13091				6.886,42	
Mercadorias P/ Revenda (176)	Compra conf NFe 128719				5.152,50	
Mercadorias P/ Revenda (176)	Compra conf NFe 13398				408,60	
Mercadorias P/ Revenda (176)	Compra conf NFe 24534				2.983,84	
Mercadorias P/ Revenda (176)	Compra conf NFe 296180				2.027,40	
Mercadorias P/ Revenda (176)	Compra conf NFe 946545				165,00	
Fornecedores Diversos (135)	Compra conf NFe 128719					5.152,50
Fornecedores Diversos (135)	Compra conf NFe 13398					408,60
Fornecedores Diversos (135)	Compra conf NFe 24534					2.983,84
Fornecedores Diversos (135)	Compra conf NFe 296180					2.027,40
Fornecedores Diversos (135)	Compra conf NFe 946545					165,00
Receita de Serviços (173)	Prestação Serviço Conf NF 13085					406,50
Receita de Serviços (173)	Prestação Serviço Conf NF 13086					812,10
Receita de Serviços (173)	Prestação Serviço Conf NF 13087					1.325,70
Receita de Serviços (173)	Prestação Serviço Conf NF 13088					63,00
Receita de Serviços (173)	Prestação Serviço Conf NF 13088					599,80
Receita de Serviços (173)	Prestação Serviço Conf NF 13089					47.722,70

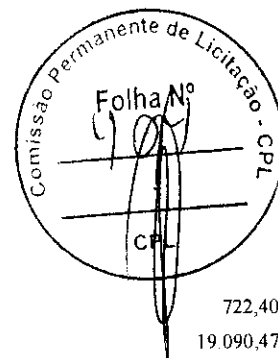

Handwritten signatures and initials at the bottom of the page.

**CONSTRUCOES COMERCIO E SERVICOS LTDA**

CNPJ: 13165476/0001-24

NIRE: 21200731880

Endereço: AV WANDERLY FERRAZ, 334 CENTRO, RIBAMAR FIQUENE - MA, CEP: 65938000

Diário de Fevereiro de 2024

Diário: 4

Conta	Histórico	C/P	Documento	NºLote	Débito	Crédito
<b>05 de fevereiro de 2024</b>						
Receita de Serviços (173)	Prestação Serviço Conf NF 13090					4.179,00
Receita de Serviços (173)	Prestação Serviço Conf NF 13091					6.886,42
<b>06 de fevereiro de 2024</b>						
Títulos a Receber (10)	Prestação Serviço Conf NF 13092				3.795,00	
Títulos a Receber (10)	Prestação Serviço Conf NF 13092				559,80	
Títulos a Receber (10)	Prestação Serviço Conf NF 13093				3.937,59	
Títulos a Receber (10)	Prestação Serviço Conf NF 13095				2.273,23	
Títulos a Receber (10)	Prestação Serviço Conf NF 13096				2.839,68	
Títulos a Receber (10)	Prestação Serviço Conf NF 13097				12.526,40	
Títulos a Receber (10)	Prestação Serviço Conf NF 13098				1.200,32	
Títulos a Receber (10)	Prestação Serviço Conf NF 13099				679,90	
Mercadorias P/ Revenda (176)	Compra conf NFe 13420				65,50	
Mercadorias P/ Revenda (176)	Compra conf NFe 24558				80,00	
Mercadorias P/ Revenda (176)	Compra conf NFe 253881				148,50	
Mercadorias P/ Revenda (176)	Compra conf NFe 253884				101,93	
Mercadorias P/ Revenda (176)	Compra conf NFe 253884				42,00	
Mercadorias P/ Revenda (176)	Compra conf NFe 5325				500,00	
Mercadorias P/ Revenda (176)	Compra conf NFe 80571				36,00	
Fornecedores Diversos (135)	Compra conf NFe 13420					65,50
Fornecedores Diversos (135)	Compra conf NFe 24558					80,00
Fornecedores Diversos (135)	Compra conf NFe 253881					148,50
Fornecedores Diversos (135)	Compra conf NFe 253884					101,93
Fornecedores Diversos (135)	Compra conf NFe 253884					42,00
Fornecedores Diversos (135)	Compra conf NFe 5325					500,00
Fornecedores Diversos (135)	Compra conf NFe 80571					36,00
Receita de Serviços (173)	Prestação Serviço Conf NF 13092					3.795,00
Receita de Serviços (173)	Prestação Serviço Conf NF 13092					559,80
Receita de Serviços (173)	Prestação Serviço Conf NF 13093					3.937,59
Receita de Serviços (173)	Prestação Serviço Conf NF 13095					2.273,23
Receita de Serviços (173)	Prestação Serviço Conf NF 13096					2.839,68
Receita de Serviços (173)	Prestação Serviço Conf NF 13097					12.526,40
Receita de Serviços (173)	Prestação Serviço Conf NF 13098					1.200,32
Receita de Serviços (173)	Prestação Serviço Conf NF 13099					679,90
<b>07 de fevereiro de 2024</b>						
Títulos a Receber (10)	Prestação Serviço Conf NF 13100				2.326,80	
Títulos a Receber (10)	Prestação Serviço Conf NF 13100				3.022,32	
Títulos a Receber (10)	Prestação Serviço Conf NF 13101				136,50	
Títulos a Receber (10)	Prestação Serviço Conf NF 13102				11.793,74	
Títulos a Receber (10)	Prestação Serviço Conf NF 13102				8.902,02	
Títulos a Receber (10)	Prestação Serviço Conf NF 13103				3.570,00	
Títulos a Receber (10)	Prestação Serviço Conf NF 13103				1.799,40	
Títulos a Receber (10)	Prestação Serviço Conf NF 13104				2.899,00	
Títulos a Receber (10)	Prestação Serviço Conf NF 13105				386,00	
Mercadorias P/ Revenda (176)	Compra conf NFe 128764				3.297,60	
Mercadorias P/ Revenda (176)	Compra conf NFe 13448				78,75	
Mercadorias P/ Revenda (176)	Compra conf NFe 281116				759,60	
Mercadorias P/ Revenda (176)	Compra conf NFe 281133				2.506,68	
Mercadorias P/ Revenda (176)	Compra conf NFe 947301				110,00	

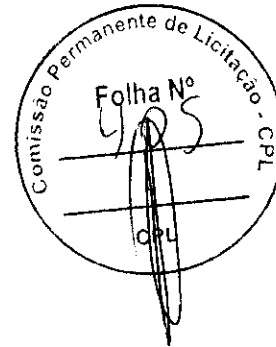

**CONSTRUCOES COMERCIO E SERVICOS LTDA**

CNPJ: 13165476/0001-24

NIRE: 21200731880

Endereço: AV WANDERLY FERRAZ, 334 CENTRO, RIBAMAR FIQUENE - MA, CEP: 65938000

Diário de Fevereiro de 2024

Diário: 4

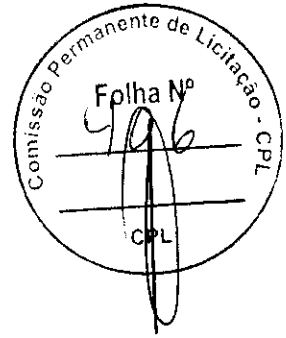

Conta	Histórico	C/P	Documento	NºLote	Débito	Crédito
<b>07 de fevereiro de 2024</b>						
Fornecedores Diversos (135)	Compra conf NFe 128764					3.297,60
Fornecedores Diversos (135)	Compra conf NFe 13448				78,75	
Fornecedores Diversos (135)	Compra conf NFe 281116				759,60	
Fornecedores Diversos (135)	Compra conf NFe 281133				2.506,68	
Fornecedores Diversos (135)	Compra conf NFe 947301				110,00	
Receita de Serviços (173)	Prestação Serviço Conf NF 13100				2.326,80	
Receita de Serviços (173)	Prestação Serviço Conf NF 13100				3.022,32	
Receita de Serviços (173)	Prestação Serviço Conf NF 13101				136,50	
Receita de Serviços (173)	Prestação Serviço Conf NF 13102				11.793,74	
Receita de Serviços (173)	Prestação Serviço Conf NF 13102				8.902,02	
Receita de Serviços (173)	Prestação Serviço Conf NF 13103				3.570,00	
Receita de Serviços (173)	Prestação Serviço Conf NF 13103				1.799,40	
Receita de Serviços (173)	Prestação Serviço Conf NF 13104				2.899,00	
Receita de Serviços (173)	Prestação Serviço Conf NF 13105				386,00	
<b>08 de fevereiro de 2024</b>						
Titulos a Receber (10)	Prestação Serviço Conf NF 13106				346,00	
Mercadorias P/ Revenda (176)	Compra conf NFe 13460				305,00	
Mercadorias P/ Revenda (176)	Compra conf NFe 24608				99,00	
Mercadorias P/ Revenda (176)	Compra conf NFe 37983				708,24	
Fornecedores Diversos (135)	Compra conf NFe 13460					305,00
Fornecedores Diversos (135)	Compra conf NFe 24608					99,00
Fornecedores Diversos (135)	Compra conf NFe 37983					708,24
Receita de Serviços (173)	Prestação Serviço Conf NF 13106					346,00
<b>09 de fevereiro de 2024</b>						
Titulos a Receber (10)	Prestação Serviço Conf NF 13107				2.390,00	
Titulos a Receber (10)	Prestação Serviço Conf NF 13110				470,00	
Titulos a Receber (10)	Prestação Serviço Conf NF 13111				1.049,74	
Titulos a Receber (10)	Prestação Serviço Conf NF 13112				820,00	
Titulos a Receber (10)	Prestação Serviço Conf NF 54157				266.474,00	
Mercadorias P/ Revenda (176)	Compra conf NFe 53137				882,00	
Mercadorias P/ Revenda (176)	Compra conf NFe 53137				1.442,97	
Mercadorias P/ Revenda (176)	Compra conf NFe 53138				1.519,74	
Fornecedores Diversos (135)	Compra conf NFe 53137					882,00
Fornecedores Diversos (135)	Compra conf NFe 53137					1.442,97
Fornecedores Diversos (135)	Compra conf NFe 53138					1.519,74
Receita de Serviços (173)	Prestação Serviço Conf NF 13107					2.390,00
Receita de Serviços (173)	Prestação Serviço Conf NF 13110					470,00
Receita de Serviços (173)	Prestação Serviço Conf NF 13111					1.049,74
Receita de Serviços (173)	Prestação Serviço Conf NF 13112					820,00
Receita de Serviços (173)	Prestação Serviço Conf NF 54157					266.474,00
<b>10 de fevereiro de 2024</b>						
Titulos a Receber (10)	Prestação Serviço Conf NF 13113				397,36	
Titulos a Receber (10)	Prestação Serviço Conf NF 13114				2.700,15	
Titulos a Receber (10)	Prestação Serviço Conf NF 13115				383,79	
Titulos a Receber (10)	Prestação Serviço Conf NF 13115				2.130,25	
Receita de Serviços (173)	Prestação Serviço Conf NF 13113					397,36

Handwritten signatures and scribbles at the bottom right of the page, including a large signature and a scribble.

**CONSTRUCOES COMERCIO E SERVICOS LTDA**

CNPJ: 13165476/0001-24

NIRE: 21200731880

Endereço: AV WANDERLY FERRAZ, 334 CENTRO, RIBAMAR FIQUENE - MA, CEP: 65938000

Diário de Fevereiro de 2024

Diário: 4

Conta	Histórico	C/P	Documento	NºLote	Débito	Crédito
<b>10 de fevereiro de 2024</b>						
Receita de Serviços (173)	Prestação Serviço Conf NF 13114					2.700,15
Receita de Serviços (173)	Prestação Serviço Conf NF 13115					383,79
Receita de Serviços (173)	Prestação Serviço Conf NF 13115					2.130,25
<b>14 de fevereiro de 2024</b>						
Títulos a Receber (10)	Prestação Serviço Conf NF 13116				383,79	
Títulos a Receber (10)	Prestação Serviço Conf NF 13116				702,00	
Receita de Serviços (173)	Prestação Serviço Conf NF 13116					383,79
Receita de Serviços (173)	Prestação Serviço Conf NF 13116					702,00
<b>15 de fevereiro de 2024</b>						
Títulos a Receber (10)	Prestação Serviço Conf NF 13117				384,80	
Títulos a Receber (10)	Prestação Serviço Conf NF 13118				555,08	
Títulos a Receber (10)	Prestação Serviço Conf NF 13119				1.721,55	
Títulos a Receber (10)	Prestação Serviço Conf NF 13120				77.697,61	
Títulos a Receber (10)	Prestação Serviço Conf NF 13121				14.318,60	
Títulos a Receber (10)	Prestação Serviço Conf NF 13122				2.051,00	
Títulos a Receber (10)	Prestação Serviço Conf NF 13122				879,80	
Títulos a Receber (10)	Prestação Serviço Conf NF 13123				431,20	
Títulos a Receber (10)	Prestação Serviço Conf NF 13124				247,00	
Títulos a Receber (10)	Prestação Serviço Conf NF 3983				20.158,00	
Mercadorias P/ Revenda (176)	Compra conf NFe 584				400,00	
Mercadorias P/ Revenda (176)	Compra conf NFe 71555				1.324,33	
Mercadorias P/ Revenda (176)	Compra conf NFe 71555				10.576,42	
Fornecedores Diversos (135)	Compra conf NFe 584					400,00
Fornecedores Diversos (135)	Compra conf NFe 71555					1.324,33
Fornecedores Diversos (135)	Compra conf NFe 71555					10.576,42
Receita de Serviços (173)	Prestação Serviço Conf NF 13117					384,80
Receita de Serviços (173)	Prestação Serviço Conf NF 13118					555,08
Receita de Serviços (173)	Prestação Serviço Conf NF 13119					1.721,55
Receita de Serviços (173)	Prestação Serviço Conf NF 13120					77.697,61
Receita de Serviços (173)	Prestação Serviço Conf NF 13121					14.318,60
Receita de Serviços (173)	Prestação Serviço Conf NF 13122					2.051,00
Receita de Serviços (173)	Prestação Serviço Conf NF 13122					879,80
Receita de Serviços (173)	Prestação Serviço Conf NF 13123					431,20
Receita de Serviços (173)	Prestação Serviço Conf NF 13124					247,00
Receita de Serviços (173)	Prestação Serviço Conf NF 3983					20.158,00
<b>16 de fevereiro de 2024</b>						
Títulos a Receber (10)	Prestação Serviço Conf NF 13127				4.400,00	
Mercadorias P/ Revenda (176)	Compra conf NFe 19321				14.970,00	
Mercadorias P/ Revenda (176)	Compra conf NFe 24732				116,00	
Mercadorias P/ Revenda (176)	Compra conf NFe 38095				750,00	
Mercadorias P/ Revenda (176)	Compra conf NFe 50271				72.836,50	
Mercadorias P/ Revenda (176)	Compra conf NFe 50271				3.486,25	
Mercadorias P/ Revenda (176)	Compra conf NFe 74193				3.401,47	
Mercadorias P/ Revenda (176)	Compra conf NFe 74193				705,60	
Mercadorias P/ Revenda (176)	Compra conf NFe 80770				132,00	
Mercadorias P/ Revenda (176)	Compra conf NFe 93289				6.351,57	

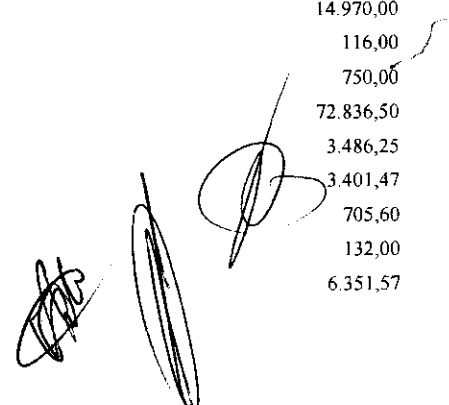
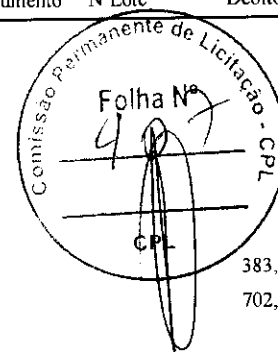

**CONSTRUCOES COMERCIO E SERVICOS LTDA**

CNPJ: 13165476/0001-24

NIRE: 21200731880

Endereço: AV WANDERLY FERRAZ, 334 CENTRO, RIBAMAR FIQUENE - MA, CEP: 65938000

Diário de Fevereiro de 2024

Diário: 4

Conta	Histórico	C/P	Documento	NºLote	Débito	Crédito
<b>16 de fevereiro de 2024</b>						
Mercadorias P/ Revenda (176)	Compra conf NFe 93293				21.506,11	
Fornecedores Diversos (135)	Compra conf NFe 19321					14.970,00
Fornecedores Diversos (135)	Compra conf NFe 24732					116,00
Fornecedores Diversos (135)	Compra conf NFe 38095					750,00
Fornecedores Diversos (135)	Compra conf NFe 50271					72.836,50
Fornecedores Diversos (135)	Compra conf NFe 50271					3.486,25
Fornecedores Diversos (135)	Compra conf NFe 74193					3.401,47
Fornecedores Diversos (135)	Compra conf NFe 74193					705,60
Fornecedores Diversos (135)	Compra conf NFe 80770					132,00
Fornecedores Diversos (135)	Compra conf NFe 93289					6.351,57
Fornecedores Diversos (135)	Compra conf NFe 93293					21.506,11
Receita de Serviços (173)	Prestação Serviço Conf NF 13127					4.400,00
<b>17 de fevereiro de 2024</b>						
Títulos a Receber (10)	Prestação Serviço Conf NF 13129				600,00	
Títulos a Receber (10)	Prestação Serviço Conf NF 13130				377,30	
Títulos a Receber (10)	Prestação Serviço Conf NF 13131				300,00	
Títulos a Receber (10)	Prestação Serviço Conf NF 13128				808,00	
Títulos a Receber (10)	Prestação Serviço Conf NF 13128				289,91	
Mercadorias P/ Revenda (176)	Compra conf NFe 122246				140,00	
Mercadorias P/ Revenda (176)	Compra conf NFe 122246				38,00	
Mercadorias P/ Revenda (176)	Compra conf NFe 129040				1.442,70	
Mercadorias P/ Revenda (176)	Compra conf NFe 13564				92,20	
Mercadorias P/ Revenda (176)	Compra conf NFe 13565				45,60	
Mercadorias P/ Revenda (176)	Compra conf NFe 254244				229,89	
Mercadorias P/ Revenda (176)	Compra conf NFe 40467				512,75	
Mercadorias P/ Revenda (176)	Compra conf NFe 948900				945,00	
Fornecedores Diversos (135)	Compra conf NFe 122246					140,00
Fornecedores Diversos (135)	Compra conf NFe 122246					38,00
Fornecedores Diversos (135)	Compra conf NFe 129040					1.442,70
Fornecedores Diversos (135)	Compra conf NFe 13564					92,20
Fornecedores Diversos (135)	Compra conf NFe 13565					45,60
Fornecedores Diversos (135)	Compra conf NFe 254244					229,89
Fornecedores Diversos (135)	Compra conf NFe 40467					512,75
Fornecedores Diversos (135)	Compra conf NFe 948900					945,00
Receita de Serviços (173)	Prestação Serviço Conf NF 13129					600,00
Receita de Serviços (173)	Prestação Serviço Conf NF 13130					377,30
Receita de Serviços (173)	Prestação Serviço Conf NF 13131					300,00
Receita de Serviços (173)	Prestação Serviço Conf NF 13128					808,00
Receita de Serviços (173)	Prestação Serviço Conf NF 13128					289,91
<b>19 de fevereiro de 2024</b>						
Títulos a Receber (10)	Prestação Serviço Conf NF 13132				1.584,80	
Títulos a Receber (10)	Prestação Serviço Conf NF 13134				7.560,00	
Títulos a Receber (10)	Prestação Serviço Conf NF 13135				1.673,28	
Títulos a Receber (10)	Prestação Serviço Conf NF 13136				430,80	
Títulos a Receber (10)	Prestação Serviço Conf NF 13137				1.319,70	
Títulos a Receber (10)	Prestação Serviço Conf NF 3935				2.060,00	
Mercadorias P/ Revenda (176)	Compra conf NFe 10424				21.137,97	
Mercadorias P/ Revenda (176)	Compra conf NFe 24747				54,00	

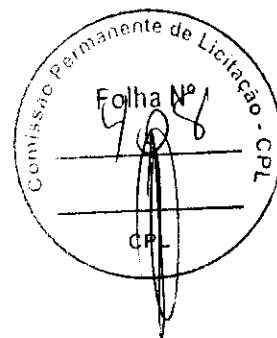

**CONSTRUCOES COMERCIO E SERVICOS LTDA**

CNPJ: 13165476/0001-24

NIRE: 21200731880

Endereço: AV WANDERLY FERRAZ, 334 CENTRO, RIBAMAR FIQUENE - MA, CEP: 65938000

Diário de Fevereiro de 2024

Diário: 4

Conta	Histórico	C/P	Documento	NºLote	Débito	Crédito
<b>19 de fevereiro de 2024</b>						
Mercadorias P/ Revenda (176)	Compra conf NFe 24760				126,00	
Mercadorias P/ Revenda (176)	Compra conf NFe 254328				116,34	
Mercadorias P/ Revenda (176)	Compra conf NFe 34311				100,00	
Mercadorias P/ Revenda (176)	Compra conf NFe 949007				55,00	
Mercadorias P/ Revenda (176)	Compra conf NFe 949238				88,20	
Fornecedores Diversos (135)	Compra conf NFe 10424					21.137,97
Fornecedores Diversos (135)	Compra conf NFe 24747					54,00
Fornecedores Diversos (135)	Compra conf NFe 24760					126,00
Fornecedores Diversos (135)	Compra conf NFe 254328					116,34
Fornecedores Diversos (135)	Compra conf NFe 34311					100,00
Fornecedores Diversos (135)	Compra conf NFe 949007					55,00
Fornecedores Diversos (135)	Compra conf NFe 949238					88,20
Receita de Serviços (173)	Prestação Serviço Conf NF 13132					1.584,80
Receita de Serviços (173)	Prestação Serviço Conf NF 13134					7.560,00
Receita de Serviços (173)	Prestação Serviço Conf NF 13135					1.673,28
Receita de Serviços (173)	Prestação Serviço Conf NF 13136					430,80
Receita de Serviços (173)	Prestação Serviço Conf NF 13137					1.319,70
Receita de Serviços (173)	Prestação Serviço Conf NF 3935					2.060,00
<b>20 de fevereiro de 2024</b>						
Títulos a Receber (10)	Prestação Serviço Conf NF 13138				300,30	
Títulos a Receber (10)	Prestação Serviço Conf NF 13139				270,60	
Títulos a Receber (10)	Prestação Serviço Conf NF 13140				752,00	
Títulos a Receber (10)	Prestação Serviço Conf NF 13141				1.163,36	
Títulos a Receber (10)	Prestação Serviço Conf NF 13142				383,79	
Títulos a Receber (10)	Prestação Serviço Conf NF 13142				1.163,59	
Títulos a Receber (10)	Prestação Serviço Conf NF 13143				1.480,00	
Títulos a Receber (10)	Prestação Serviço Conf NF 13144				2.199,50	
Títulos a Receber (10)	Prestação Serviço Conf NF 13145				185,00	
Títulos a Receber (10)	Prestação Serviço Conf NF 13146				335,00	
Títulos a Receber (10)	Prestação Serviço Conf NF 949475				55,00	
Mercadorias P/ Revenda (176)	Compra conf NFe 19898				1.315,00	
Mercadorias P/ Revenda (176)	Compra conf NFe 24786				223,50	
Mercadorias P/ Revenda (176)	Compra conf NFe 24806				993,20	
Mercadorias P/ Revenda (176)	Compra conf NFe 24806				484,60	
Mercadorias P/ Revenda (176)	Compra conf NFe 38174				332,00	
Mercadorias P/ Revenda (176)	Compra conf NFe 46480				114,90	
Mercadorias P/ Revenda (176)	Compra conf NFe 64322				139,60	
Mercadorias P/ Revenda (176)	Compra conf NFe 7469				645,29	
Mercadorias P/ Revenda (176)	Compra conf NFe 80847				34,90	
Mercadorias P/ Revenda (176)	Compra conf NFe 91				6.000,00	
Mercadorias P/ Revenda (176)	Compra conf NFe 91				720,00	
Fornecedores Diversos (135)	Compra conf NFe 19898					1.315,00
Fornecedores Diversos (135)	Compra conf NFe 24786					223,50
Fornecedores Diversos (135)	Compra conf NFe 24806					993,20
Fornecedores Diversos (135)	Compra conf NFe 24806					484,60
Fornecedores Diversos (135)	Compra conf NFe 38174					332,00
Fornecedores Diversos (135)	Compra conf NFe 46480					114,90
Fornecedores Diversos (135)	Compra conf NFe 64322					139,60
Fornecedores Diversos (135)	Compra conf NFe 7469					645,29
Fornecedores Diversos (135)	Compra conf NFe 80847					34,90

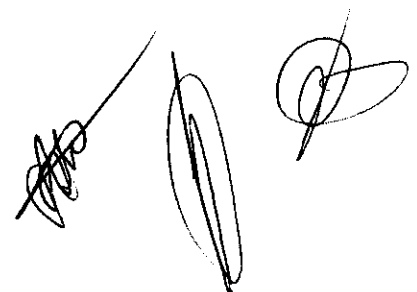
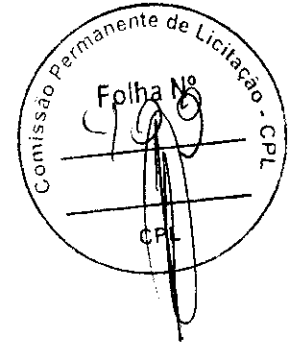

Conta	Histórico	C/P	Documento	NºLote	Débito	Crédito
<b>20 de fevereiro de 2024</b>						
Fornecedores Diversos (135)	Compra conf NFe 91					6.000,00
Fornecedores Diversos (135)	Compra conf NFe 91				720,00	
Receita de Serviços (173)	Prestação Serviço Conf NF 13138				300,30	
Receita de Serviços (173)	Prestação Serviço Conf NF 13139				270,60	
Receita de Serviços (173)	Prestação Serviço Conf NF 13140				752,00	
Receita de Serviços (173)	Prestação Serviço Conf NF 13141				1.163,36	
Receita de Serviços (173)	Prestação Serviço Conf NF 13142				383,79	
Receita de Serviços (173)	Prestação Serviço Conf NF 13142				1.163,59	
Receita de Serviços (173)	Prestação Serviço Conf NF 13143				1.480,00	
Receita de Serviços (173)	Prestação Serviço Conf NF 13144				2.199,50	
Receita de Serviços (173)	Prestação Serviço Conf NF 13145				185,00	
Receita de Serviços (173)	Prestação Serviço Conf NF 13146				335,00	
Receita de Serviços (173)	Prestação Serviço Conf NF 949475				55,00	
<b>21 de fevereiro de 2024</b>						
Titulos a Receber (10)	Prestação Serviço Conf NF 13147				545,00	
Titulos a Receber (10)	Prestação Serviço Conf NF 13148				4.490,23	
Titulos a Receber (10)	Prestação Serviço Conf NF 13149				4.400,00	
Titulos a Receber (10)	Prestação Serviço Conf NF 13150				5.036,78	
Titulos a Receber (10)	Prestação Serviço Conf NF 13151				280,00	
Titulos a Receber (10)	Prestação Serviço Conf NF 13152				430,80	
Titulos a Receber (10)	Prestação Serviço Conf NF 13153				1.395,00	
Titulos a Receber (10)	Prestação Serviço Conf NF 13154				1.771,20	
Titulos a Receber (10)	Prestação Serviço Conf NF 13155				815,60	
Titulos a Receber (10)	Prestação Serviço Conf NF 13156				1.578,19	
Titulos a Receber (10)	Prestação Serviço Conf NF 13157				1.675,33	
Titulos a Receber (10)	Prestação Serviço Conf NF 13158				599,80	
Mercadorias P/ Revenda (176)	Compra conf NFe 297106				634,00	
Mercadorias P/ Revenda (176)	Compra conf NFe 38197				708,24	
Mercadorias P/ Revenda (176)	Compra conf NFe 80896				50,25	
Fornecedores Diversos (135)	Compra conf NFe 297106					634,00
Fornecedores Diversos (135)	Compra conf NFe 38197					708,24
Fornecedores Diversos (135)	Compra conf NFe 80896					50,25
Receita de Serviços (173)	Prestação Serviço Conf NF 13147					545,00
Receita de Serviços (173)	Prestação Serviço Conf NF 13148					4.490,23
Receita de Serviços (173)	Prestação Serviço Conf NF 13149					4.400,00
Receita de Serviços (173)	Prestação Serviço Conf NF 13150					5.036,78
Receita de Serviços (173)	Prestação Serviço Conf NF 13151					280,00
Receita de Serviços (173)	Prestação Serviço Conf NF 13152					430,80
Receita de Serviços (173)	Prestação Serviço Conf NF 13153					1.395,00
Receita de Serviços (173)	Prestação Serviço Conf NF 13154					1.771,20
Receita de Serviços (173)	Prestação Serviço Conf NF 13155					815,60
Receita de Serviços (173)	Prestação Serviço Conf NF 13156					1.578,19
Receita de Serviços (173)	Prestação Serviço Conf NF 13157					1.675,33
Receita de Serviços (173)	Prestação Serviço Conf NF 13158					599,80
<b>22 de fevereiro de 2024</b>						
Titulos a Receber (10)	Prestação Serviço Conf NF 13163				563,31	
Titulos a Receber (10)	Prestação Serviço Conf NF 13159				8.798,00	
Titulos a Receber (10)	Prestação Serviço Conf NF 13160				498,00	

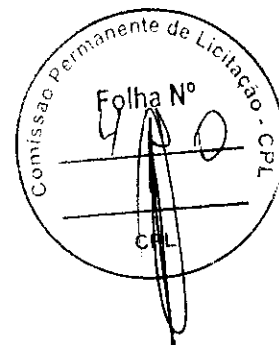

Handwritten signatures and scribbles at the bottom right of the page, including a large signature and a circular scribble.

**CONSTRUCOES COMERCIO E SERVICOS LTDA**

CNPJ: 13165476/0001-24

NIRE: 21200731880

Endereço: AV WANDERLY FERRAZ, 334 CENTRO, RIBAMAR FIQUENE - MA, CEP: 65938000

Diário de Fevereiro de 2024

Diário: 4

Conta	Histórico	C/P	Documento	NºLote	Débito	Crédito
<b>22 de fevereiro de 2024</b>						
Títulos a Receber (10)	Prestação Serviço Conf NF 13161				1.159,65	
Mercadorias P/ Revenda (176)	Compra conf NFe 9283				17.754,20	
Mercadorias P/ Revenda (176)	Compra conf NFe 9284				7.221,80	
Fornecedores Diversos (135)	Compra conf NFe 9283					17.754,20
Fornecedores Diversos (135)	Compra conf NFe 9284					7.221,80
Receita de Serviços (173)	Prestação Serviço Conf NF 13163					563,31
Receita de Serviços (173)	Prestação Serviço Conf NF 13159					8.798,00
Receita de Serviços (173)	Prestação Serviço Conf NF 13160					498,00
Receita de Serviços (173)	Prestação Serviço Conf NF 13161					1.159,65
<b>23 de fevereiro de 2024</b>						
Títulos a Receber (10)	Prestação Serviço Conf NF 13164				1.619,40	
Títulos a Receber (10)	Prestação Serviço Conf NF 13165				734,54	
Títulos a Receber (10)	Prestação Serviço Conf NF 13166				1.032,00	
Mercadorias P/ Revenda (176)	Compra conf NFe 13624				608,80	
Mercadorias P/ Revenda (176)	Compra conf NFe 3246				292,06	
Mercadorias P/ Revenda (176)	Compra conf NFe 61351				77,97	
Mercadorias P/ Revenda (176)	Compra conf NFe 61352				51.337,88	
Fornecedores Diversos (135)	Compra conf NFe 13624					608,80
Fornecedores Diversos (135)	Compra conf NFe 3246					292,06
Fornecedores Diversos (135)	Compra conf NFe 61351					77,97
Fornecedores Diversos (135)	Compra conf NFe 61352					51.337,88
Receita de Serviços (173)	Prestação Serviço Conf NF 13164					1.619,40
Receita de Serviços (173)	Prestação Serviço Conf NF 13165					734,54
Receita de Serviços (173)	Prestação Serviço Conf NF 13166					1.032,00
<b>24 de fevereiro de 2024</b>						
Títulos a Receber (10)	Prestação Serviço Conf NF 13168				1.843,45	
Títulos a Receber (10)	Prestação Serviço Conf NF 13169				260,00	
Receita de Serviços (173)	Prestação Serviço Conf NF 13168					1.843,45
Receita de Serviços (173)	Prestação Serviço Conf NF 13169					260,00
<b>26 de fevereiro de 2024</b>						
Títulos a Receber (10)	Prestação Serviço Conf NF 13170				99,90	
Títulos a Receber (10)	Prestação Serviço Conf NF 13171				28,00	
Títulos a Receber (10)	Prestação Serviço Conf NF 13172				2.639,40	
Títulos a Receber (10)	Prestação Serviço Conf NF 13172				1.467,00	
Títulos a Receber (10)	Prestação Serviço Conf NF 13173				489,00	
Títulos a Receber (10)	Prestação Serviço Conf NF 13174				559,00	
Mercadorias P/ Revenda (176)	Compra conf NFe 297402				356,00	
Fornecedores Diversos (135)	Compra conf NFe 297402					356,00
Receita de Serviços (173)	Prestação Serviço Conf NF 13170					99,90
Receita de Serviços (173)	Prestação Serviço Conf NF 13171					28,00
Receita de Serviços (173)	Prestação Serviço Conf NF 13172					2.639,40
Receita de Serviços (173)	Prestação Serviço Conf NF 13172					1.467,00
Receita de Serviços (173)	Prestação Serviço Conf NF 13173					489,00
Receita de Serviços (173)	Prestação Serviço Conf NF 13174					559,00

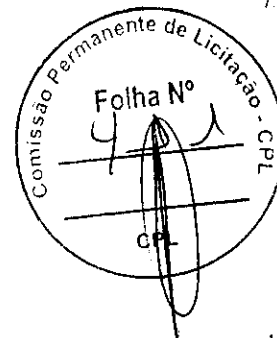

**CONSTRUCOES COMERCIO E SERVICOS LTDA**

CNPJ: 13165476/0001-24

NIRE: 21200731880

Endereço: AV WANDERLY FERRAZ, 334 CENTRO, RIBAMAR FIQUENE - MA. CEP: 65938000

Diário: 4

Diário de Fevereiro de 2024

Conta	Histórico	C/P	Documento	NºLote	Débito	Crédito
<b>27 de fevereiro de 2024</b>						
Títulos a Receber (10)	Prestação Serviço Conf NF 13175				2.999,94	
Títulos a Receber (10)	Prestação Serviço Conf NF 13176				1.782,52	
Títulos a Receber (10)	Prestação Serviço Conf NF 13177				1.627,20	
Títulos a Receber (10)	Prestação Serviço Conf NF 13179				10.179,11	
Títulos a Receber (10)	Prestação Serviço Conf NF 13180				17.432,69	
Títulos a Receber (10)	Prestação Serviço Conf NF 13181				2.009,88	
Títulos a Receber (10)	Prestação Serviço Conf NF 13182				620,00	
Títulos a Receber (10)	Prestação Serviço Conf NF 13183				204,80	
Títulos a Receber (10)	Prestação Serviço Conf NF 13183				739,80	
Mercadorias P/ Revenda (176)	Compra conf NFe 38315				95,10	95,10
Mercadorias P/ Revenda (176)	Compra conf NFe 38333				785,60	785,60
Mercadorias P/ Revenda (176)	Compra conf NFe 950890				110,00	110,00
Fornecedores Diversos (135)	Compra conf NFe 38315					95,10
Fornecedores Diversos (135)	Compra conf NFe 38333					785,60
Fornecedores Diversos (135)	Compra conf NFe 950890					110,00
Receita de Serviços (173)	Prestação Serviço Conf NF 13175					2.999,94
Receita de Serviços (173)	Prestação Serviço Conf NF 13176					1.782,52
Receita de Serviços (173)	Prestação Serviço Conf NF 13177					1.627,20
Receita de Serviços (173)	Prestação Serviço Conf NF 13179					10.179,11
Receita de Serviços (173)	Prestação Serviço Conf NF 13180					17.432,69
Receita de Serviços (173)	Prestação Serviço Conf NF 13181					2.009,88
Receita de Serviços (173)	Prestação Serviço Conf NF 13182					620,00
Receita de Serviços (173)	Prestação Serviço Conf NF 13183					204,80
Receita de Serviços (173)	Prestação Serviço Conf NF 13183					739,80
<b>28 de fevereiro de 2024</b>						
Títulos a Receber (10)	Prestação Serviço Conf NF 13184				855,17	
Títulos a Receber (10)	Prestação Serviço Conf NF 13184				599,80	
Títulos a Receber (10)	Prestação Serviço Conf NF 13185				2.790,00	
Títulos a Receber (10)	Prestação Serviço Conf NF 13186				5.289,78	
Títulos a Receber (10)	Prestação Serviço Conf NF 13187				1.345,87	
Títulos a Receber (10)	Prestação Serviço Conf NF 13188				3.628,25	
Títulos a Receber (10)	Prestação Serviço Conf NF 13189				3.463,68	
Títulos a Receber (10)	Prestação Serviço Conf NF 13190				5.443,77	
Títulos a Receber (10)	Prestação Serviço Conf NF 13191				2.774,30	
Títulos a Receber (10)	Prestação Serviço Conf NF 7544				645,29	
Mercadorias P/ Revenda (176)	Compra conf NFe 13681				977,20	
Mercadorias P/ Revenda (176)	Compra conf NFe 38364				381,36	
Mercadorias P/ Revenda (176)	Compra conf NFe 46997				2.997,86	
Mercadorias P/ Revenda (176)	Compra conf NFe 46998				4.083,80	
Mercadorias P/ Revenda (176)	Compra conf NFe 46999				3.359,58	
Mercadorias P/ Revenda (176)	Compra conf NFe 951300				110,00	
Fornecedores Diversos (135)	Compra conf NFe 13681					977,20
Fornecedores Diversos (135)	Compra conf NFe 38364					381,36
Fornecedores Diversos (135)	Compra conf NFe 46997					2.997,86
Fornecedores Diversos (135)	Compra conf NFe 46998					4.083,80
Fornecedores Diversos (135)	Compra conf NFe 46999					3.359,58
Fornecedores Diversos (135)	Compra conf NFe 951300					110,00
Receita de Serviços (173)	Prestação Serviço Conf NF 13184					855,17
Receita de Serviços (173)	Prestação Serviço Conf NF 13184					599,80
Receita de Serviços (173)	Prestação Serviço Conf NF 13185					2.790,00

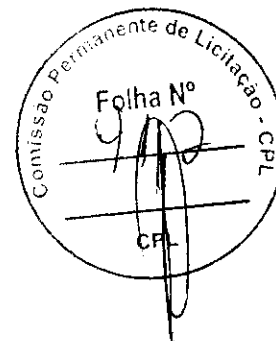

**CONSTRUCOES COMERCIO E SERVICOS LTDA**

CNPJ: 13165476/0001-24

NIRE: 21200731880

Endereço: AV WANDERLY FERRAZ, 334 CENTRO, RIBAMAR FIQUENE - MA, CEP. 65938000

Diário: 4

Diário de Fevereiro de 2024

Conta	Histórico	C/P	Documento	NºLote	Débito	Crédito
<b>28 de fevereiro de 2024</b>						
Receita de Serviços (173)	Prestação Serviço Conf NF 13186					5.289,78
Receita de Serviços (173)	Prestação Serviço Conf NF 13187				1.345,87	
Receita de Serviços (173)	Prestação Serviço Conf NF 13188				3.628,25	
Receita de Serviços (173)	Prestação Serviço Conf NF 13189				3.463,68	
Receita de Serviços (173)	Prestação Serviço Conf NF 13190				5.443,77	
Receita de Serviços (173)	Prestação Serviço Conf NF 13191				2.774,30	
Receita de Serviços (173)	Prestação Serviço Conf NF 7544				645,29	
<b>29 de fevereiro de 2024</b>						
Titulos a Receber (10)	Prestação Serviço Conf NF 13192				4.260,57	
Titulos a Receber (10)	Prestação Serviço Conf NF 13193				6.159,46	
Titulos a Receber (10)	Prestação Serviço Conf NF 13193				2.541,51	
Titulos a Receber (10)	Prestação Serviço Conf NF 13194				6.217,83	
Titulos a Receber (10)	Prestação Serviço Conf NF 13195				3.170,88	
Titulos a Receber (10)	Prestação Serviço Conf NF 13196				274,10	
Titulos a Receber (10)	Prestação Serviço Conf NF 13196				439,90	
Titulos a Receber (10)	Prestação Serviço Conf NF 13197				3.016,43	
Titulos a Receber (10)	Prestação Serviço Conf NF 13198				3.959,10	
Titulos a Receber (10)	Prestação Serviço Conf NF 13199				15.421,99	
Titulos a Receber (10)	Prestação Serviço Conf NF 13200				4.176,15	
Mercadorias P/ Revenda (176)	Compra conf NFe 24980				50,40	
Mercadorias P/ Revenda (176)	Compra conf NFe 254828				100,07	
Mercadorias P/ Revenda (176)	Compra conf NFe 34723				128,00	
Mercadorias P/ Revenda (176)	Compra conf NFe 81103				132,30	
Fornecedores Diversos (135)	Compra conf NFe 24980					50,40
Fornecedores Diversos (135)	Compra conf NFe 254828					100,07
Fornecedores Diversos (135)	Compra conf NFe 34723					128,00
Fornecedores Diversos (135)	Compra conf NFe 81103					132,30
Receita de Serviços (173)	Prestação Serviço Conf NF 13192					4.260,57
Receita de Serviços (173)	Prestação Serviço Conf NF 13193					6.159,46
Receita de Serviços (173)	Prestação Serviço Conf NF 13193					2.541,51
Receita de Serviços (173)	Prestação Serviço Conf NF 13194					6.217,83
Receita de Serviços (173)	Prestação Serviço Conf NF 13195					3.170,88
Receita de Serviços (173)	Prestação Serviço Conf NF 13196					274,10
Receita de Serviços (173)	Prestação Serviço Conf NF 13196					439,90
Receita de Serviços (173)	Prestação Serviço Conf NF 13197					3.016,43
Receita de Serviços (173)	Prestação Serviço Conf NF 13198					3.959,10
Receita de Serviços (173)	Prestação Serviço Conf NF 13199					15.421,99
Receita de Serviços (173)	Prestação Serviço Conf NF 13200					4.176,15
<b>01 de março de 2024</b>						
Titulos a Receber (10)	Prestação Serviço Conf NF 13201				275,00	
Titulos a Receber (10)	Prestação Serviço Conf NF 13202				8.176,00	
Titulos a Receber (10)	Prestação Serviço Conf NF 13203				499,00	
Titulos a Receber (10)	Prestação Serviço Conf NF 13204				94,90	
Mercadorias P/ Revenda (176)	Compra conf NFe 13714				584,00	
Mercadorias P/ Revenda (176)	Compra conf NFe 25033				437,76	
Mercadorias P/ Revenda (176)	Compra conf NFe 38398				50,00	
Mercadorias P/ Revenda (176)	Compra conf NFe 55578				3.499,06	
Fornecedores Diversos (135)	Compra conf NFe 13714					584,00

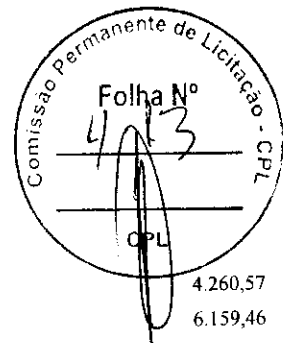

Handwritten signatures and initials at the bottom right of the page.

**CONSTRUCOES COMERCIO E SERVICOS LTDA**

CNPJ: 13165476/0001-24 NIRE: 21200731880

Endereço: AV WANDERLY FERRAZ, 334 CENTRO, RIBAMAR FIQUENE - MA, CEP: 65938000

Diário: 4

Diário de Março de 2024

Conta	Histórico	C/P	Documento	NºLote	Débito	Crédito
<b>01 de março de 2024</b>						
Fornecedores Diversos (135)	Compra conf NFe 25033					437,76
Fornecedores Diversos (135)	Compra conf NFe 38398					50,00
Fornecedores Diversos (135)	Compra conf NFe 55578					3.499,06
Receita de Serviços (173)	Prestação Serviço Conf NF 13201					275,00
Receita de Serviços (173)	Prestação Serviço Conf NF 13202					7.176,00
Receita de Serviços (173)	Prestação Serviço Conf NF 13203					499,00
Receita de Serviços (173)	Prestação Serviço Conf NF 13204					94,90
<b>02 de março de 2024</b>						
Títulos a Receber (10)	Prestação Serviço Conf NF 13205				11,61	
Mercadorias P/ Revenda (176)	Compra conf NFe 25038				40,00	
Mercadorias P/ Revenda (176)	Compra conf NFe 25042				59,20	
Fornecedores Diversos (135)	Compra conf NFe 25038					40,00
Fornecedores Diversos (135)	Compra conf NFe 25042					59,20
Receita de Serviços (173)	Prestação Serviço Conf NF 13205					11,61
<b>04 de março de 2024</b>						
Títulos a Receber (10)	Prestação Serviço Conf NF 13206				5.533,14	
Títulos a Receber (10)	Prestação Serviço Conf NF 13207				1.480,00	
Títulos a Receber (10)	Prestação Serviço Conf NF 13208				4.490,23	
Títulos a Receber (10)	Prestação Serviço Conf NF 13209				4.608,62	
Títulos a Receber (10)	Prestação Serviço Conf NF 13210				3.128,11	
Mercadorias P/ Revenda (176)	Compra conf NFe 4512				2.500,00	
Mercadorias P/ Revenda (176)	Compra conf NFe 47203				27.631,99	
Mercadorias P/ Revenda (176)	Compra conf NFe 47204				265,87	
Fornecedores Diversos (135)	Compra conf NFe 4512					2.500,00
Fornecedores Diversos (135)	Compra conf NFe 47203					27.631,99
Fornecedores Diversos (135)	Compra conf NFe 47204					265,87
Receita de Serviços (173)	Prestação Serviço Conf NF 13206					5.533,14
Receita de Serviços (173)	Prestação Serviço Conf NF 13207					1.480,00
Receita de Serviços (173)	Prestação Serviço Conf NF 13208					4.490,23
Receita de Serviços (173)	Prestação Serviço Conf NF 13209					4.608,62
Receita de Serviços (173)	Prestação Serviço Conf NF 13210					3.128,11
<b>05 de março de 2024</b>						
Títulos a Receber (10)	Prestação Serviço Conf NF 13211				1.276,80	
Títulos a Receber (10)	Prestação Serviço Conf NF 13212				251,00	
Mercadorias P/ Revenda (176)	Compra conf NFe 298034				1.092,00	
Mercadorias P/ Revenda (176)	Compra conf NFe 298034				4.512,00	
Mercadorias P/ Revenda (176)	Compra conf NFe 74629				745,64	
Mercadorias P/ Revenda (176)	Compra conf NFe 74629				1.128,79	
Fornecedores Diversos (135)	Compra conf NFe 298034					1.092,00
Fornecedores Diversos (135)	Compra conf NFe 298034					4.512,00
Fornecedores Diversos (135)	Compra conf NFe 74629					745,64
Fornecedores Diversos (135)	Compra conf NFe 74629					1.128,79
Receita de Serviços (173)	Prestação Serviço Conf NF 13211					1.276,80
Receita de Serviços (173)	Prestação Serviço Conf NF 13212					251,00

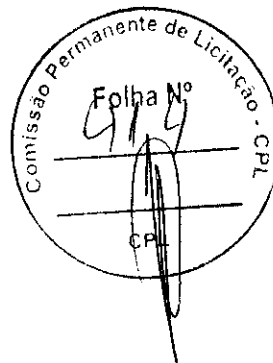

Handwritten signatures and marks at the bottom right of the page.

Conta	Histórico	C/P	Documento	NºLote	Débito	Crédito
<b>06 de março de 2024</b>						
Titulos a Receber (10)	Prestação Serviço Conf NF 13213				1.093,00	
Titulos a Receber (10)	Prestação Serviço Conf NF 13214				547,00	
Titulos a Receber (10)	Prestação Serviço Conf NF 13215				560,00	
Titulos a Receber (10)	Prestação Serviço Conf NF 13216				454,99	
Titulos a Receber (10)	Prestação Serviço Conf NF 13216				265,33	
Mercadorias P/ Revenda (176)	Compra conf NFe 13772				48,00	
Fornecedores Diversos (135)	Compra conf NFe 13772					48,00
Receita de Serviços (173)	Prestação Serviço Conf NF 13213					1.093,00
Receita de Serviços (173)	Prestação Serviço Conf NF 13214					547,00
Receita de Serviços (173)	Prestação Serviço Conf NF 13215					560,00
Receita de Serviços (173)	Prestação Serviço Conf NF 13216					454,99
Receita de Serviços (173)	Prestação Serviço Conf NF 13216					265,33
<b>07 de março de 2024</b>						
Titulos a Receber (10)	Prestação Serviço Conf NF 13217				70,06	
Titulos a Receber (10)	Prestação Serviço Conf NF 13218				1.520,15	
Titulos a Receber (10)	Prestação Serviço Conf NF 13219				376,23	
Titulos a Receber (10)	Prestação Serviço Conf NF 13220				251,00	
Titulos a Receber (10)	Prestação Serviço Conf NF 13221				866,37	
Titulos a Receber (10)	Prestação Serviço Conf NF 13222				1.674,57	
Titulos a Receber (10)	Prestação Serviço Conf NF 13223				23.456,70	
Titulos a Receber (10)	Prestação Serviço Conf NF 13223				8.881,50	
Titulos a Receber (10)	Prestação Serviço Conf NF 13224				48.498,58	
Titulos a Receber (10)	Prestação Serviço Conf NF 13225				13.547,67	
Mercadorias P/ Revenda (176)	Compra conf NFe 25134				215,00	
Mercadorias P/ Revenda (176)	Compra conf NFe 25143				116,70	
Mercadorias P/ Revenda (176)	Compra conf NFe 338482				4.579,80	
Mercadorias P/ Revenda (176)	Compra conf NFe 38497				411,00	
Mercadorias P/ Revenda (176)	Compra conf NFe 38502				312,60	
Mercadorias P/ Revenda (176)	Compra conf NFe 38512				1.344,00	
Fornecedores Diversos (135)	Compra conf NFe 25134					215,00
Fornecedores Diversos (135)	Compra conf NFe 25143					116,70
Fornecedores Diversos (135)	Compra conf NFe 338482					4.579,80
Fornecedores Diversos (135)	Compra conf NFe 38497					411,00
Fornecedores Diversos (135)	Compra conf NFe 38502					312,60
Fornecedores Diversos (135)	Compra conf NFe 38512					1.344,00
Receita de Serviços (173)	Prestação Serviço Conf NF 13217					70,06
Receita de Serviços (173)	Prestação Serviço Conf NF 13218					1.520,15
Receita de Serviços (173)	Prestação Serviço Conf NF 13219					376,23
Receita de Serviços (173)	Prestação Serviço Conf NF 13220					251,00
Receita de Serviços (173)	Prestação Serviço Conf NF 13221					866,37
Receita de Serviços (173)	Prestação Serviço Conf NF 13222					1.674,57
Receita de Serviços (173)	Prestação Serviço Conf NF 13223					23.456,70
Receita de Serviços (173)	Prestação Serviço Conf NF 13223					8.881,50
Receita de Serviços (173)	Prestação Serviço Conf NF 13224					48.498,58
Receita de Serviços (173)	Prestação Serviço Conf NF 13225					13.547,67
<b>08 de março de 2024</b>						
Titulos a Receber (10)	Prestação Serviço Conf NF 13226				1.220,40	
Titulos a Receber (10)	Prestação Serviço Conf NF 13227				863,52	

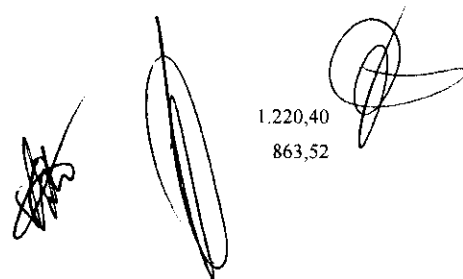
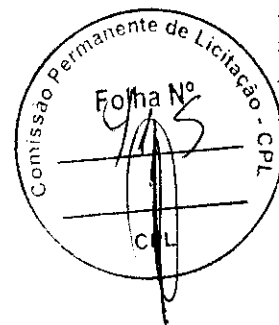

**CONSTRUCOES COMERCIO E SERVICOS LTDA**

CNPJ: 13165476/0001-24

NIRE: 21200731880

Endereço: AV WANDERLY FERRAZ, 334 CENTRO, RIBAMAR FIQUENE - MA, CEP: 65938000

Diário de Março de 2024

Diário: 4

Conta	Histórico	C/P	Documento	NºLote	Débito	Crédito
<b>08 de março de 2024</b>						
Títulos a Receber (10)	Prestação Serviço Conf NF 13227				1.149,85	
Títulos a Receber (10)	Prestação Serviço Conf NF 13228				500,00	
Mercadorias P/ Revenda (176)	Compra conf NFe 18330				211,08	
Mercadorias P/ Revenda (176)	Compra conf NFe 18330				38,92	
Mercadorias P/ Revenda (176)	Compra conf NFe 34401				249,00	
Mercadorias P/ Revenda (176)	Compra conf NFe 47105				795,02	
Mercadorias P/ Revenda (176)	Compra conf NFe 475				600,00	
Mercadorias P/ Revenda (176)	Compra conf NFe 74745				164,16	
Mercadorias P/ Revenda (176)	Compra conf NFe 74745				21,33	
Mercadorias P/ Revenda (176)	Compra conf NFe 953366				395,00	
Mercadorias P/ Revenda (176)	Compra conf NFe 9909				26.500,80	
Fornecedores Diversos (135)	Compra conf NFe 18330					211,08
Fornecedores Diversos (135)	Compra conf NFe 18330					38,92
Fornecedores Diversos (135)	Compra conf NFe 34401					249,00
Fornecedores Diversos (135)	Compra conf NFe 47105					795,02
Fornecedores Diversos (135)	Compra conf NFe 475					600,00
Fornecedores Diversos (135)	Compra conf NFe 74745					164,16
Fornecedores Diversos (135)	Compra conf NFe 74745					21,33
Fornecedores Diversos (135)	Compra conf NFe 953366					395,00
Fornecedores Diversos (135)	Compra conf NFe 9909					26.500,80
Receita de Serviços (173)	Prestação Serviço Conf NF 13226					1.220,40
Receita de Serviços (173)	Prestação Serviço Conf NF 13227					863,52
Receita de Serviços (173)	Prestação Serviço Conf NF 13227					1.149,85
Receita de Serviços (173)	Prestação Serviço Conf NF 13228					500,00
<b>11 de março de 2024</b>						
Títulos a Receber (10)	Prestação Serviço Conf NF 13229				203,00	
Títulos a Receber (10)	Prestação Serviço Conf NF 13231				863,05	
Títulos a Receber (10)	Prestação Serviço Conf NF 13233				268,65	
Títulos a Receber (10)	Prestação Serviço Conf NF 13233				846,60	
Mercadorias P/ Revenda (176)	Compra conf NFe 25210				162,00	
Mercadorias P/ Revenda (176)	Compra conf NFe 3221				21.000,00	
Fornecedores Diversos (135)	Compra conf NFe 25210					162,00
Fornecedores Diversos (135)	Compra conf NFe 3221					21.000,00
Receita de Serviços (173)	Prestação Serviço Conf NF 13229					203,00
Receita de Serviços (173)	Prestação Serviço Conf NF 13231					863,05
Receita de Serviços (173)	Prestação Serviço Conf NF 13233					268,65
Receita de Serviços (173)	Prestação Serviço Conf NF 13233					846,60
<b>12 de março de 2024</b>						
Títulos a Receber (10)	Prestação Serviço Conf NF 13234				1.555,67	
Títulos a Receber (10)	Prestação Serviço Conf NF 13235				6.915,60	
Títulos a Receber (10)	Prestação Serviço Conf NF 13236				2.280,00	
Títulos a Receber (10)	Prestação Serviço Conf NF 13237				399,36	
Títulos a Receber (10)	Prestação Serviço Conf NF 13238				365,00	
Mercadorias P/ Revenda (176)	Compra conf NFe 13828				777,03	
Fornecedores Diversos (135)	Compra conf NFe 13828					777,03
Receita de Serviços (173)	Prestação Serviço Conf NF 13234					1.555,67
Receita de Serviços (173)	Prestação Serviço Conf NF 13235					6.915,60
Receita de Serviços (173)	Prestação Serviço Conf NF 13236					2.280,00

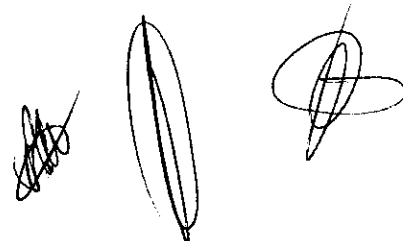
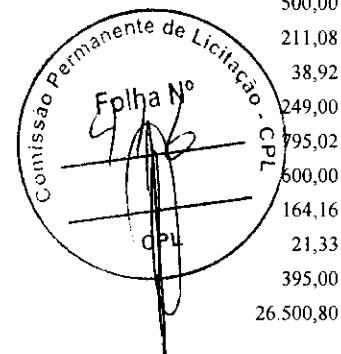

**CONSTRUCOES COMERCIO E SERVICOS LTDA**

CNPJ: 13165476/0001-24

NIRE: 21200731880

Endereço: AV WANDERLY FERRAZ, 334 CENTRO, RIBAMAR FIQUENE - MA, CEP: 65938000

Diário de Março de 2024

Diário: 4

Conta	Histórico	C/P	Documento	NºLote	Débito	Crédito
<b>12 de março de 2024</b>						
Receita de Serviços (173)	Prestação Serviço Conf NF 13237					399,36
Receita de Serviços (173)	Prestação Serviço Conf NF 13238					365,00
<b>13 de março de 2024</b>						
Titulos a Receber (10)	Prestação Serviço Conf NF 13239				6.154,80	
Titulos a Receber (10)	Prestação Serviço Conf NF 13240				407,76	
Titulos a Receber (10)	Prestação Serviço Conf NF 13241				2.213,36	
Titulos a Receber (10)	Prestação Serviço Conf NF 13242				4.074,10	
Titulos a Receber (10)	Prestação Serviço Conf NF 13243				265,00	
Mercadorias P/ Revenda (176)	Compra conf NFe 38622				1.844,34	
Fornecedores Diversos (135)	Compra conf NFe 38622					1.844,34
Receita de Serviços (173)	Prestação Serviço Conf NF 13239					6.154,80
Receita de Serviços (173)	Prestação Serviço Conf NF 13240					407,76
Receita de Serviços (173)	Prestação Serviço Conf NF 13241					2.213,36
Receita de Serviços (173)	Prestação Serviço Conf NF 13242					4.074,10
Receita de Serviços (173)	Prestação Serviço Conf NF 13243					265,00
<b>14 de março de 2024</b>						
Titulos a Receber (10)	Prestação Serviço Conf NF 13244				368,00	
Titulos a Receber (10)	Prestação Serviço Conf NF 13245				2.391,94	
Titulos a Receber (10)	Prestação Serviço Conf NF 13246				729,60	
Titulos a Receber (10)	Prestação Serviço Conf NF 13247				815,52	
Titulos a Receber (10)	Prestação Serviço Conf NF 13247				2.219,00	
Titulos a Receber (10)	Prestação Serviço Conf NF 13249				6.400,00	
Titulos a Receber (10)	Prestação Serviço Conf NF 13250				835,00	
Mercadorias P/ Revenda (176)	Compra conf NFe 13858				466,22	
Mercadorias P/ Revenda (176)	Compra conf NFe 13859				729,85	
Mercadorias P/ Revenda (176)	Compra conf NFe 13868				326,54	
Mercadorias P/ Revenda (176)	Compra conf NFe 25299				1.060,00	
Mercadorias P/ Revenda (176)	Compra conf NFe 25304				120,00	
Mercadorias P/ Revenda (176)	Compra conf NFe 25304				569,80	
Fornecedores Diversos (135)	Compra conf NFe 13858					466,22
Fornecedores Diversos (135)	Compra conf NFe 13859					729,85
Fornecedores Diversos (135)	Compra conf NFe 13868					326,54
Fornecedores Diversos (135)	Compra conf NFe 25299					1.060,00
Fornecedores Diversos (135)	Compra conf NFe 25304					120,00
Fornecedores Diversos (135)	Compra conf NFe 25304					569,80
Receita de Serviços (173)	Prestação Serviço Conf NF 13244					368,00
Receita de Serviços (173)	Prestação Serviço Conf NF 13245					2.391,94
Receita de Serviços (173)	Prestação Serviço Conf NF 13246					729,60
Receita de Serviços (173)	Prestação Serviço Conf NF 13247					815,52
Receita de Serviços (173)	Prestação Serviço Conf NF 13247					2.219,00
Receita de Serviços (173)	Prestação Serviço Conf NF 13249					6.400,00
Receita de Serviços (173)	Prestação Serviço Conf NF 13250					835,00
<b>15 de março de 2024</b>						
Titulos a Receber (10)	Prestação Serviço Conf NF 13251				1.464,59	
Titulos a Receber (10)	Prestação Serviço Conf NF 13252				8.869,48	
Titulos a Receber (10)	Prestação Serviço Conf NF 13252				5.138,87	

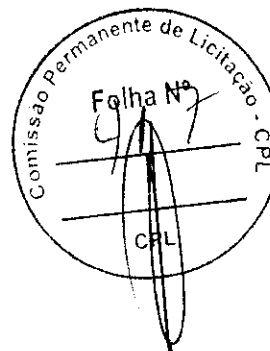

Conta	Histórico	C/P	Documento	NºLote	Débito	Crédito
<b>15 de março de 2024</b>						
Títulos a Receber (10)	Prestação Serviço Conf NF 13253				835,00	
Títulos a Receber (10)	Prestação Serviço Conf NF 13254				26.657,52	
Títulos a Receber (10)	Prestação Serviço Conf NF 13254				5.451,86	
Títulos a Receber (10)	Prestação Serviço Conf NF 13255				149,00	
Títulos a Receber (10)	Prestação Serviço Conf NF 13256				2.550,48	
Títulos a Receber (10)	Prestação Serviço Conf NF 13257				525,00	
Títulos a Receber (10)	Prestação Serviço Conf NF 13258				170,00	
Títulos a Receber (10)	Prestação Serviço Conf NF 13259				1.300,00	
Títulos a Receber (10)	Prestação Serviço Conf NF 13261				3.696,48	
Receita de Serviços (173)	Prestação Serviço Conf NF 13251					1.464,59
Receita de Serviços (173)	Prestação Serviço Conf NF 13252					8.869,48
Receita de Serviços (173)	Prestação Serviço Conf NF 13252					5.138,87
Receita de Serviços (173)	Prestação Serviço Conf NF 13253					835,00
Receita de Serviços (173)	Prestação Serviço Conf NF 13254					26.657,52
Receita de Serviços (173)	Prestação Serviço Conf NF 13254					5.451,86
Receita de Serviços (173)	Prestação Serviço Conf NF 13255					149,00
Receita de Serviços (173)	Prestação Serviço Conf NF 13256					2.550,48
Receita de Serviços (173)	Prestação Serviço Conf NF 13257					2.525,00
Receita de Serviços (173)	Prestação Serviço Conf NF 13258					170,00
Receita de Serviços (173)	Prestação Serviço Conf NF 13259					1.300,00
Receita de Serviços (173)	Prestação Serviço Conf NF 13261					3.696,48
<b>16 de março de 2024</b>						
Títulos a Receber (10)	Prestação Serviço Conf NF 13262				23.348,91	
Títulos a Receber (10)	Prestação Serviço Conf NF 13262				5.046,75	
Títulos a Receber (10)	Prestação Serviço Conf NF 13263				1.237,59	
Mercadorias P/ Revenda (176)	Compra conf NFe 13897				60,32	
Fornecedores Diversos (135)	Compra conf NFe 13897					60,32
Receita de Serviços (173)	Prestação Serviço Conf NF 13262					23.348,91
Receita de Serviços (173)	Prestação Serviço Conf NF 13262					5.046,75
Receita de Serviços (173)	Prestação Serviço Conf NF 13263					1.237,59
<b>18 de março de 2024</b>						
Títulos a Receber (10)	Prestação Serviço Conf NF 13264				1.507,20	
Títulos a Receber (10)	Prestação Serviço Conf NF 13266				480,00	
Títulos a Receber (10)	Prestação Serviço Conf NF 13267				779,53	
Títulos a Receber (10)	Prestação Serviço Conf NF 13267				789,60	
Títulos a Receber (10)	Prestação Serviço Conf NF 13268				350,10	
Títulos a Receber (10)	Prestação Serviço Conf NF 13268				439,90	
Títulos a Receber (10)	Prestação Serviço Conf NF 13269				332,30	
Títulos a Receber (10)	Prestação Serviço Conf NF 13269				457,70	
Mercadorias P/ Revenda (176)	Compra conf NFe 41				1.440,00	
Mercadorias P/ Revenda (176)	Compra conf NFe 47225				526,79	
Mercadorias P/ Revenda (176)	Compra conf NFe 47226				6.515,89	
Fornecedores Diversos (135)	Compra conf NFe 41					1.440,00
Fornecedores Diversos (135)	Compra conf NFe 47225					526,79
Fornecedores Diversos (135)	Compra conf NFe 47226					6.515,89
Receita de Serviços (173)	Prestação Serviço Conf NF 13264					1.507,20
Receita de Serviços (173)	Prestação Serviço Conf NF 13266					480,00
Receita de Serviços (173)	Prestação Serviço Conf NF 13267					779,53

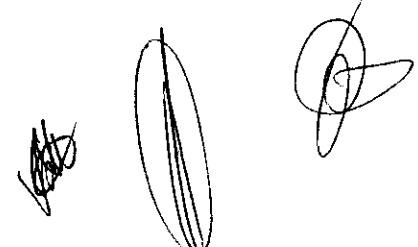
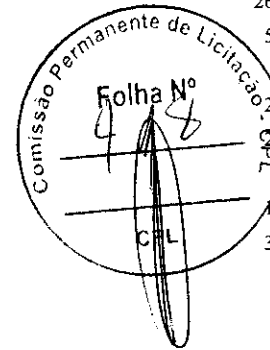

**CONSTRUCOES COMERCIO E SERVICOS LTDA**

CNPJ: 13165476/0001-24

NIRE: 21200731880

Endereço: AV WANDERLY FERRAZ, 334 CENTRO, RIBAMAR FIQUENE - MA, CEP: 65938000

Diário de Março de 2024

Diário: 4

Conta	Histórico	C/P	Documento	NºLote	Débito	Crédito
<b>18 de março de 2024</b>						
Receita de Serviços (173)	Prestação Serviço Conf NF 13267					789,60
Receita de Serviços (173)	Prestação Serviço Conf NF 13268					350,10
Receita de Serviços (173)	Prestação Serviço Conf NF 13268					439,90
Receita de Serviços (173)	Prestação Serviço Conf NF 13269					332,30
Receita de Serviços (173)	Prestação Serviço Conf NF 13269					457,70
<b>19 de março de 2024</b>						
Titulos a Receber (10)	Prestação Serviço Conf NF 13273				3.696,48	
Titulos a Receber (10)	Prestação Serviço Conf NF 13274				6.314,54	
Titulos a Receber (10)	Prestação Serviço Conf NF 13275				4.959,46	
Titulos a Receber (10)	Prestação Serviço Conf NF 13276				362,00	
Titulos a Receber (10)	Prestação Serviço Conf NF 13277				2.088,00	
Mercadorias P/ Revenda (176)	Compra conf NFe 13270				3.696,48	
Mercadorias P/ Revenda (176)	Compra conf NFe 19842				20.400,00	
Mercadorias P/ Revenda (176)	Compra conf NFe 25416				324,00	
Mercadorias P/ Revenda (176)	Compra conf NFe 38723				564,60	
Fornecedores Diversos (135)	Compra conf NFe 13270					3.696,48
Fornecedores Diversos (135)	Compra conf NFe 19842					20.400,00
Fornecedores Diversos (135)	Compra conf NFe 25416					324,00
Fornecedores Diversos (135)	Compra conf NFe 38723					564,60
Receita de Serviços (173)	Prestação Serviço Conf NF 13273					3.696,48
Receita de Serviços (173)	Prestação Serviço Conf NF 13274					6.314,54
Receita de Serviços (173)	Prestação Serviço Conf NF 13275					4.959,46
Receita de Serviços (173)	Prestação Serviço Conf NF 13276					362,00
Receita de Serviços (173)	Prestação Serviço Conf NF 13277					2.088,00
<b>20 de março de 2024</b>						
Titulos a Receber (10)	Prestação Serviço Conf NF 13278				2.300,00	
Titulos a Receber (10)	Prestação Serviço Conf NF 13279				353,52	
Titulos a Receber (10)	Prestação Serviço Conf NF 13279				1.572,49	
Titulos a Receber (10)	Prestação Serviço Conf NF 13280				2.689,20	
Titulos a Receber (10)	Prestação Serviço Conf NF 13281				489,00	
Titulos a Receber (10)	Prestação Serviço Conf NF 13282				4.721,00	
Titulos a Receber (10)	Prestação Serviço Conf NF 13285				2.088,00	
Mercadorias P/ Revenda (176)	Compra conf NFe 13942				45,00	
Mercadorias P/ Revenda (176)	Compra conf NFe 57983				4.301,83	
Mercadorias P/ Revenda (176)	Compra conf NFe 57983				1.733,71	
Mercadorias P/ Revenda (176)	Compra conf NFe 57983				364,12	
Mercadorias P/ Revenda (176)	Compra conf NFe 72807				1.398,84	
Mercadorias P/ Revenda (176)	Compra conf NFe 72807				7.225,63	
Fornecedores Diversos (135)	Compra conf NFe 13942					45,00
Fornecedores Diversos (135)	Compra conf NFe 57983					4.301,83
Fornecedores Diversos (135)	Compra conf NFe 57983					1.733,71
Fornecedores Diversos (135)	Compra conf NFe 57983					364,12
Fornecedores Diversos (135)	Compra conf NFe 72807					1.398,84
Fornecedores Diversos (135)	Compra conf NFe 72807					7.225,63
Receita de Serviços (173)	Prestação Serviço Conf NF 13278					2.300,00
Receita de Serviços (173)	Prestação Serviço Conf NF 13279					353,52
Receita de Serviços (173)	Prestação Serviço Conf NF 13279					1.572,49
Receita de Serviços (173)	Prestação Serviço Conf NF 13280					2.689,20

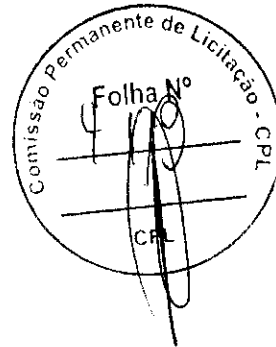

Handwritten signatures and initials at the bottom right of the page.

**CONSTRUCOES COMERCIO E SERVICOS LTDA**

CNPJ: 13165476/0001-24

NIRE: 21200731880

Endereço: AV WANDERLY FERRAZ, 334 CENTRO, RIBAMAR FIQUENE - MA, CEP: 65938000

Diário de Março de 2024

Diário: 4

Conta	Histórico	C/P	Documento	NºLote	Débito	Crédito
<b>20 de março de 2024</b>						
Receita de Serviços (173)	Prestação Serviço Conf NF 13281					489,00
Receita de Serviços (173)	Prestação Serviço Conf NF 13282					4.721,00
Receita de Serviços (173)	Prestação Serviço Conf NF 13285					2.088,00
<b>21 de março de 2024</b>						
Titulos a Receber (10)	Prestação Serviço Conf NF 13286				434,00	
Titulos a Receber (10)	Prestação Serviço Conf NF 13287				159,84	
Titulos a Receber (10)	Prestação Serviço Conf NF 13288				679,90	
Titulos a Receber (10)	Prestação Serviço Conf NF 13289				9.150,51	
Mercadorias P/ Revenda (176)	Compra conf NFe 13960				126,68	
Mercadorias P/ Revenda (176)	Compra conf NFe 606				41.000,00	
Fornecedores Diversos (135)	Compra conf NFe 13960					126,68
Fornecedores Diversos (135)	Compra conf NFe 606					41.000,00
Receita de Serviços (173)	Prestação Serviço Conf NF 13286					4.434,00
Receita de Serviços (173)	Prestação Serviço Conf NF 13287					159,84
Receita de Serviços (173)	Prestação Serviço Conf NF 13288					679,90
Receita de Serviços (173)	Prestação Serviço Conf NF 13289					9.150,51
<b>22 de março de 2024</b>						
Titulos a Receber (10)	Prestação Serviço Conf NF 13291				2.590,00	
Titulos a Receber (10)	Prestação Serviço Conf NF 13292				4.705,52	
Titulos a Receber (10)	Prestação Serviço Conf NF 13293				455,76	
Titulos a Receber (10)	Prestação Serviço Conf NF 13294				682,00	
Titulos a Receber (10)	Prestação Serviço Conf NF 13295				6.314,54	
Titulos a Receber (10)	Prestação Serviço Conf NF 13296				528,00	
Titulos a Receber (10)	Prestação Serviço Conf NF 13297				492,00	
Mercadorias P/ Revenda (176)	Compra conf NFe 25518				97,50	
Mercadorias P/ Revenda (176)	Compra conf NFe 801				35,00	
Fornecedores Diversos (135)	Compra conf NFe 25518					97,50
Fornecedores Diversos (135)	Compra conf NFe 801					35,00
Receita de Serviços (173)	Prestação Serviço Conf NF 13291					2.590,00
Receita de Serviços (173)	Prestação Serviço Conf NF 13292					4.705,52
Receita de Serviços (173)	Prestação Serviço Conf NF 13293					455,76
Receita de Serviços (173)	Prestação Serviço Conf NF 13294					682,00
Receita de Serviços (173)	Prestação Serviço Conf NF 13295					6.314,54
Receita de Serviços (173)	Prestação Serviço Conf NF 13296					528,00
Receita de Serviços (173)	Prestação Serviço Conf NF 13297					492,00
<b>25 de março de 2024</b>						
Titulos a Receber (10)	Prestação Serviço Conf NF 13298				508,76	
Titulos a Receber (10)	Prestação Serviço Conf NF 13299				386,36	
Titulos a Receber (10)	Prestação Serviço Conf NF 13300				267,00	
Titulos a Receber (10)	Prestação Serviço Conf NF 13301				2.949,69	
Mercadorias P/ Revenda (176)	Compra conf NFe 19080				4.393,36	
Mercadorias P/ Revenda (176)	Compra conf NFe 19080				2.994,00	
Mercadorias P/ Revenda (176)	Compra conf NFe 38830				1.875,50	
Mercadorias P/ Revenda (176)	Compra conf NFe 38834				246,60	
Mercadorias P/ Revenda (176)	Compra conf NFe 38844				264,00	
Fornecedores Diversos (135)	Compra conf NFe 19080					4.393,36

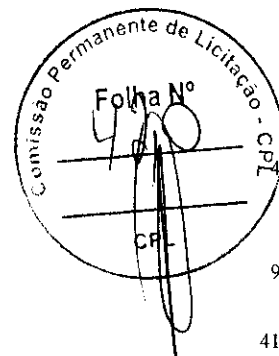

*[Handwritten signature]*

*[Handwritten signature]*

Conta	Histórico	C/P	Documento	NºLote	Débito	Crédito
<b>25 de março de 2024</b>						
Fornecedores Diversos (135)	Compra conf NFe 19080					2.994,00
Fornecedores Diversos (135)	Compra conf NFe 38830					1.875,50
Fornecedores Diversos (135)	Compra conf NFe 38834					246,60
Fornecedores Diversos (135)	Compra conf NFe 38844					264,00
Receita de Serviços (173)	Prestação Serviço Conf NF 13298					508,76
Receita de Serviços (173)	Prestação Serviço Conf NF 13299					386,36
Receita de Serviços (173)	Prestação Serviço Conf NF 13300					267,00
Receita de Serviços (173)	Prestação Serviço Conf NF 13301					2.949,69
<b>26 de março de 2024</b>						
Titulos a Receber (10)	Prestação Serviço Conf NF 13304				1.209,00	
Titulos a Receber (10)	Prestação Serviço Conf NF 13306				300,00	
Titulos a Receber (10)	Prestação Serviço Conf NF 13307				4.894,00	
Titulos a Receber (10)	Prestação Serviço Conf NF 13308				6.315,54	
Titulos a Receber (10)	Prestação Serviço Conf NF 13309				5.700,00	
Mercadorias P/ Revenda (176)	Compra conf NFe 14017				32,40	
Mercadorias P/ Revenda (176)	Compra conf NFe 19955				20.400,00	
Mercadorias P/ Revenda (176)	Compra conf NFe 25594				110,60	
Mercadorias P/ Revenda (176)	Compra conf NFe 4589				2.800,00	
Mercadorias P/ Revenda (176)	Compra conf NFe 805				315,00	
Mercadorias P/ Revenda (176)	Compra conf NFe 957368				230,00	
Fornecedores Diversos (135)	Compra conf NFe 14017					32,40
Fornecedores Diversos (135)	Compra conf NFe 19955					20.400,00
Fornecedores Diversos (135)	Compra conf NFe 25594					110,60
Fornecedores Diversos (135)	Compra conf NFe 4589					2.800,00
Fornecedores Diversos (135)	Compra conf NFe 805					315,00
Fornecedores Diversos (135)	Compra conf NFe 957368					230,00
Receita de Serviços (173)	Prestação Serviço Conf NF 13304					1.209,00
Receita de Serviços (173)	Prestação Serviço Conf NF 13306					300,00
Receita de Serviços (173)	Prestação Serviço Conf NF 13307					4.894,00
Receita de Serviços (173)	Prestação Serviço Conf NF 13308					6.315,54
Receita de Serviços (173)	Prestação Serviço Conf NF 13309					5.700,00
<b>27 de março de 2024</b>						
Titulos a Receber (10)	Prestação Serviço Conf NF 13310				4.068,00	
Titulos a Receber (10)	Prestação Serviço Conf NF 13311				8.048,60	
Titulos a Receber (10)	Prestação Serviço Conf NF 13312				2.497,10	
Titulos a Receber (10)	Prestação Serviço Conf NF 13313				531,28	
Titulos a Receber (10)	Prestação Serviço Conf NF 13314				280,00	
Titulos a Receber (10)	Prestação Serviço Conf NF 13315				1.324,60	
Mercadorias P/ Revenda (176)	Compra conf NFe 38896				494,04	
Mercadorias P/ Revenda (176)	Compra conf NFe 38902				180,00	
Fornecedores Diversos (135)	Compra conf NFe 38896					494,04
Fornecedores Diversos (135)	Compra conf NFe 38902					180,00
Receita de Serviços (173)	Prestação Serviço Conf NF 13310					4.068,00
Receita de Serviços (173)	Prestação Serviço Conf NF 13311					8.048,60
Receita de Serviços (173)	Prestação Serviço Conf NF 13312					2.497,10
Receita de Serviços (173)	Prestação Serviço Conf NF 13313					531,28
Receita de Serviços (173)	Prestação Serviço Conf NF 13314					280,00
Receita de Serviços (173)	Prestação Serviço Conf NF 13315					1.324,60

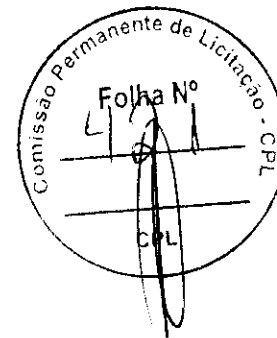

Conta	Histórico	C/P	Documento	NºLote	Débito	Crédito
<b>27 de março de 2024</b>						
<b>28 de março de 2024</b>						
Titulos a Receber (10)	Prestação Serviço Conf NF 13316				457,92	
Titulos a Receber (10)	Prestação Serviço Conf NF 13317				3.422,48	
Titulos a Receber (10)	Prestação Serviço Conf NF 13318				3.027,00	
Titulos a Receber (10)	Prestação Serviço Conf NF 13320				259,00	
Mercadorias P/ Revenda (176)	Compra conf NFe 15				1.350,00	
Mercadorias P/ Revenda (176)	Compra conf NFe 38937				1.021,62	
Mercadorias P/ Revenda (176)	Compra conf NFe 47378				8.451,85	
Mercadorias P/ Revenda (176)	Compra conf NFe 808				350,00	
Fornecedores Diversos (135)	Compra conf NFe 15					1.350,00
Fornecedores Diversos (135)	Compra conf NFe 38937					1.021,62
Fornecedores Diversos (135)	Compra conf NFe 47378					8.451,85
Fornecedores Diversos (135)	Compra conf NFe 808					350,00
Receita de Serviços (173)	Prestação Serviço Conf NF 13316					457,92
Receita de Serviços (173)	Prestação Serviço Conf NF 13317					3.422,48
Receita de Serviços (173)	Prestação Serviço Conf NF 13318					3.027,00
Receita de Serviços (173)	Prestação Serviço Conf NF 13320					259,00
<b>30 de março de 2024</b>						
Titulos a Receber (10)	Prestação Serviço Conf NF 13321				2.044,32	
Titulos a Receber (10)	Prestação Serviço Conf NF 13322				406,80	
Titulos a Receber (10)	Prestação Serviço Conf NF 13322				2.466,70	
Titulos a Receber (10)	Prestação Serviço Conf NF 13323				551,00	
Titulos a Receber (10)	Prestação Serviço Conf NF 13324				1.455,83	
Mercadorias P/ Revenda (176)	Compra conf NFe 225				1.222,95	
Mercadorias P/ Revenda (176)	Compra conf NFe 225				408,24	
Mercadorias P/ Revenda (176)	Compra conf NFe 225				48,81	
Fornecedores Diversos (135)	Compra conf NFe 225					1.222,95
Fornecedores Diversos (135)	Compra conf NFe 225					408,24
Fornecedores Diversos (135)	Compra conf NFe 225					48,81
Receita de Serviços (173)	Prestação Serviço Conf NF 13321					2.044,32
Receita de Serviços (173)	Prestação Serviço Conf NF 13322					406,80
Receita de Serviços (173)	Prestação Serviço Conf NF 13322					2.466,70
Receita de Serviços (173)	Prestação Serviço Conf NF 13323					551,00
Receita de Serviços (173)	Prestação Serviço Conf NF 13324					1.455,83
<b>01 de abril de 2024</b>						
Titulos a Receber (10)	Prestação Serviço Conf NF 13325				360,00	
Titulos a Receber (10)	Prestação Serviço Conf NF 13326				360,00	
Titulos a Receber (10)	Prestação Serviço Conf NF 13327				259,00	
Titulos a Receber (10)	Prestação Serviço Conf NF 13328				841,70	
Titulos a Receber (10)	Prestação Serviço Conf NF 13329				3.027,00	
Mercadorias P/ Revenda (176)	Compra conf NFe 38961				274,00	
Mercadorias P/ Revenda (176)	Compra conf NFe 532230				36,00	
Mercadorias P/ Revenda (176)	Compra conf NFe 532231				36,00	
Fornecedores Diversos (135)	Compra conf NFe 38961					274,00
Fornecedores Diversos (135)	Compra conf NFe 532230					36,00
Fornecedores Diversos (135)	Compra conf NFe 532231					36,00

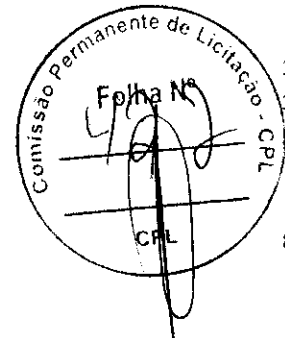

Handwritten signatures and scribbles at the bottom right of the page, including a large signature and several smaller marks.

**CONSTRUCOES COMERCIO E SERVICOS LTDA**

CNPJ: 13165476/0001-24

NIRE: 21200731880

Endereço: AV WANDERLY FERRAZ, 334 CENTRO, RIBAMAR FIQUENÊ - MA, CEP: 65938000

Diário de Abril de 2024

Diário: 4

Conta	Histórico	C/P	Documento	NºLote	Débito	Crédito
<b>01 de abril de 2024</b>						
Receita de Serviços (173)	Prestação Serviço Conf NF 13325					360,00
Receita de Serviços (173)	Prestação Serviço Conf NF 13326					360,00
Receita de Serviços (173)	Prestação Serviço Conf NF 13327					259,00
Receita de Serviços (173)	Prestação Serviço Conf NF 13328					841,70
Receita de Serviços (173)	Prestação Serviço Conf NF 13329					3.027,00
<b>02 de abril de 2024</b>						
Titulos a Receber (10)	Prestação Serviço Conf NF 13330				439,90	
Titulos a Receber (10)	Prestação Serviço Conf NF 13331				4.181,83	
Titulos a Receber (10)	Prestação Serviço Conf NF 13332				486,00	
Titulos a Receber (10)	Prestação Serviço Conf NF 13333				535,26	
Titulos a Receber (10)	Prestação Serviço Conf NF 13333				3.694,17	
Titulos a Receber (10)	Prestação Serviço Conf NF 13334				5.376,00	
Titulos a Receber (10)	Prestação Serviço Conf NF 13334				17.497,51	
Titulos a Receber (10)	Prestação Serviço Conf NF 13335				1.275,00	
Titulos a Receber (10)	Prestação Serviço Conf NF 13335				570,20	
Titulos a Receber (10)	Prestação Serviço Conf NF 13336				1.474,30	
Titulos a Receber (10)	Prestação Serviço Conf NF 13337				5.178,32	
Titulos a Receber (10)	Prestação Serviço Conf NF 13338				999,67	
Titulos a Receber (10)	Prestação Serviço Conf NF 13339				10.995,27	
Titulos a Receber (10)	Prestação Serviço Conf NF 13340				5.920,53	
Mercadorias P/ Revenda (176)	Compra conf NFe 24093				584,00	
Mercadorias P/ Revenda (176)	Compra conf NFe 24104				77,00	
Fornecedores Diversos (135)	Compra conf NFe 24093					584,00
Fornecedores Diversos (135)	Compra conf NFe 24104					77,00
Receita de Serviços (173)	Prestação Serviço Conf NF 13330					439,90
Receita de Serviços (173)	Prestação Serviço Conf NF 13331					4.181,83
Receita de Serviços (173)	Prestação Serviço Conf NF 13332					486,00
Receita de Serviços (173)	Prestação Serviço Conf NF 13333					535,26
Receita de Serviços (173)	Prestação Serviço Conf NF 13333					3.694,17
Receita de Serviços (173)	Prestação Serviço Conf NF 13334					5.376,00
Receita de Serviços (173)	Prestação Serviço Conf NF 13334					17.497,51
Receita de Serviços (173)	Prestação Serviço Conf NF 13335					1.275,00
Receita de Serviços (173)	Prestação Serviço Conf NF 13335					570,20
Receita de Serviços (173)	Prestação Serviço Conf NF 13336					1.474,30
Receita de Serviços (173)	Prestação Serviço Conf NF 13337					5.178,32
Receita de Serviços (173)	Prestação Serviço Conf NF 13338					999,67
Receita de Serviços (173)	Prestação Serviço Conf NF 13339					10.995,27
Receita de Serviços (173)	Prestação Serviço Conf NF 13340					5.920,53
<b>03 de abril de 2024</b>						
Titulos a Receber (10)	Prestação Serviço Conf NF 13343				1.256,19	
Titulos a Receber (10)	Prestação Serviço Conf NF 13344				412,00	
Titulos a Receber (10)	Prestação Serviço Conf NF 13345				514,31	
Mercadorias P/ Revenda (176)	Compra conf NFe 126737				132,00	
Mercadorias P/ Revenda (176)	Compra conf NFe 24121				698,41	
Mercadorias P/ Revenda (176)	Compra conf NFe 256432				388,50	
Fornecedores Diversos (135)	Compra conf NFe 126737					132,00
Fornecedores Diversos (135)	Compra conf NFe 24121					698,41
Fornecedores Diversos (135)	Compra conf NFe 256432					388,50

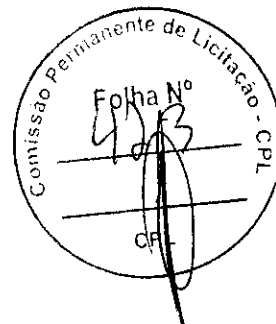

Conta	Histórico	C/P	Documento	NºLote	Débito	Crédito
<b>03 de abril de 2024</b>						
Receita de Serviços (173)	Prestação Serviço Conf NF 13343					1.256,19
Receita de Serviços (173)	Prestação Serviço Conf NF 13344					412,00
Receita de Serviços (173)	Prestação Serviço Conf NF 13345					514,31
<b>04 de abril de 2024</b>						
Titulos a Receber (10)	Prestação Serviço Conf NF 13346				4.399,00	
Titulos a Receber (10)	Prestação Serviço Conf NF 13347				6.314,54	
Mercadorias P/ Revenda (176)	Compra conf NFe 24148				761,31	
Mercadorias P/ Revenda (176)	Compra conf NFe 24170				326,54	
Mercadorias P/ Revenda (176)	Compra conf NFe 24171				186,86	
Mercadorias P/ Revenda (176)	Compra conf NFe 25747				459,20	
Mercadorias P/ Revenda (176)	Compra conf NFe 300115				92,00	
Mercadorias P/ Revenda (176)	Compra conf NFe 39032				241,80	
Mercadorias P/ Revenda (176)	Compra conf NFe 62485				16.060,03	
Mercadorias P/ Revenda (176)	Compra conf NFe 62486				15.203,69	
Fornecedores Diversos (135)	Compra conf NFe 24148					761,31
Fornecedores Diversos (135)	Compra conf NFe 24170					326,54
Fornecedores Diversos (135)	Compra conf NFe 24171					186,86
Fornecedores Diversos (135)	Compra conf NFe 25747					459,20
Fornecedores Diversos (135)	Compra conf NFe 300115					92,00
Fornecedores Diversos (135)	Compra conf NFe 39032					241,80
Fornecedores Diversos (135)	Compra conf NFe 62485					16.060,03
Fornecedores Diversos (135)	Compra conf NFe 62486					15.203,69
Receita de Serviços (173)	Prestação Serviço Conf NF 13346				4.399,00	
Receita de Serviços (173)	Prestação Serviço Conf NF 13347				6.314,54	
<b>05 de abril de 2024</b>						
Titulos a Receber (10)	Prestação Serviço Conf NF 13348				1.470,00	
Titulos a Receber (10)	Prestação Serviço Conf NF 13349				1.385,00	
Titulos a Receber (10)	Prestação Serviço Conf NF 13350				226,00	
Mercadorias P/ Revenda (176)	Compra conf NFe 62489				48.375,54	
Mercadorias P/ Revenda (176)	Compra conf NFe 62490				97.012,47	
Fornecedores Diversos (135)	Compra conf NFe 62489					48.375,54
Fornecedores Diversos (135)	Compra conf NFe 62490					97.012,47
Receita de Serviços (173)	Prestação Serviço Conf NF 13348					1.470,00
Receita de Serviços (173)	Prestação Serviço Conf NF 13349					1.385,00
Receita de Serviços (173)	Prestação Serviço Conf NF 13350					226,00
<b>06 de abril de 2024</b>						
Titulos a Receber (10)	Prestação Serviço Conf NF 13351				838,54	
Titulos a Receber (10)	Prestação Serviço Conf NF 13352				53,00	
Mercadorias P/ Revenda (176)	Compra conf NFe 959412				189,00	
Fornecedores Diversos (135)	Compra conf NFe 959412					189,00
Receita de Serviços (173)	Prestação Serviço Conf NF 13351					838,54
Receita de Serviços (173)	Prestação Serviço Conf NF 13352					53,00
<b>08 de abril de 2024</b>						
Titulos a Receber (10)	Prestação Serviço Conf NF 13353				1.225,00	

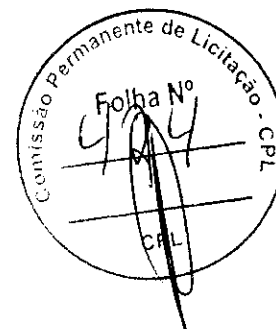

Handwritten signatures and marks at the bottom right of the page, including a large signature and a smaller one.

Conta	Histórico	C/P	Documento	NºLote	Débito	Crédito
<b>08 de abril de 2024</b>						
Títulos a Receber (10)	Prestação Serviço Conf NF 13354				443,00	
Títulos a Receber (10)	Prestação Serviço Conf NF 13355				667,00	
Títulos a Receber (10)	Prestação Serviço Conf NF 13356				50,00	
Títulos a Receber (10)	Prestação Serviço Conf NF 13357				12.123,31	
Títulos a Receber (10)	Prestação Serviço Conf NF 13358				24.402,69	
Títulos a Receber (10)	Prestação Serviço Conf NF 13359				5.377,20	
Títulos a Receber (10)	Prestação Serviço Conf NF 13359				5.740,40	
Títulos a Receber (10)	Prestação Serviço Conf NF 13360				75.147,33	
Títulos a Receber (10)	Prestação Serviço Conf NF 13361				3.712,90	
Títulos a Receber (10)	Prestação Serviço Conf NF 13362				6.598,50	
Títulos a Receber (10)	Prestação Serviço Conf NF 13363				6.598,50	
Mercadorias P/ Revenda (176)	Compra conf NFe 39100				159,00	
Mercadorias P/ Revenda (176)	Compra conf NFe 39112				324,00	
Mercadorias P/ Revenda (176)	Compra conf NFe 4624				100,00	
Mercadorias P/ Revenda (176)	Compra conf NFe 57036				253,90	
Mercadorias P/ Revenda (176)	Compra conf NFe 82040				111,38	
Fornecedores Diversos (135)	Compra conf NFe 39100					159,00
Fornecedores Diversos (135)	Compra conf NFe 39112					324,00
Fornecedores Diversos (135)	Compra conf NFe 4624					100,00
Fornecedores Diversos (135)	Compra conf NFe 57036					253,90
Fornecedores Diversos (135)	Compra conf NFe 82040					111,38
Receita de Serviços (173)	Prestação Serviço Conf NF 13353					1.225,00
Receita de Serviços (173)	Prestação Serviço Conf NF 13354					443,00
Receita de Serviços (173)	Prestação Serviço Conf NF 13355					667,00
Receita de Serviços (173)	Prestação Serviço Conf NF 13356					50,00
Receita de Serviços (173)	Prestação Serviço Conf NF 13357					12.123,31
Receita de Serviços (173)	Prestação Serviço Conf NF 13358					24.402,69
Receita de Serviços (173)	Prestação Serviço Conf NF 13359					5.377,20
Receita de Serviços (173)	Prestação Serviço Conf NF 13359					5.740,40
Receita de Serviços (173)	Prestação Serviço Conf NF 13360					75.147,33
Receita de Serviços (173)	Prestação Serviço Conf NF 13361					3.712,90
Receita de Serviços (173)	Prestação Serviço Conf NF 13362					6.598,50
Receita de Serviços (173)	Prestação Serviço Conf NF 13363					6.598,50
<b>09 de abril de 2024</b>						
Títulos a Receber (10)	Prestação Serviço Conf NF 13364				1.147,00	
Títulos a Receber (10)	Prestação Serviço Conf NF 13365				4.608,62	
Títulos a Receber (10)	Prestação Serviço Conf NF 13366				1.388,00	
Títulos a Receber (10)	Prestação Serviço Conf NF 13367				2.350,00	
Mercadorias P/ Revenda (176)	Compra conf NFe 39122				981,60	
Mercadorias P/ Revenda (176)	Compra conf NFe 62601				25.480,56	
Mercadorias P/ Revenda (176)	Compra conf NFe 62602				39.594,47	
Fornecedores Diversos (135)	Compra conf NFe 39122					981,60
Fornecedores Diversos (135)	Compra conf NFe 62601					25.480,56
Fornecedores Diversos (135)	Compra conf NFe 62602					39.594,47
Receita de Serviços (173)	Prestação Serviço Conf NF 13364					1.147,00
Receita de Serviços (173)	Prestação Serviço Conf NF 13365					4.608,62
Receita de Serviços (173)	Prestação Serviço Conf NF 13366					1.388,00
Receita de Serviços (173)	Prestação Serviço Conf NF 13367					2.350,00

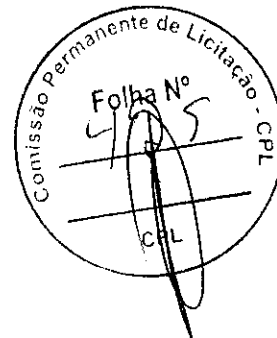

Handwritten signatures and scribbles at the bottom right of the page.

**CONSTRUCOES COMERCIO E SERVICOS LTDA**

CNPJ: 13165476/0001-24

NIRE: 21200731880

Endereço: AV WANDERLY FERRAZ, 334 CENTRO, RIBAMAR FIQUENE - MA, CEP: 65938000

Diário de Abril de 2024

Diário: 4

Conta	Histórico	C/P	Documento	NºLote	Débito	Crédito
<b>10 de abril de 2024</b>						
Títulos a Receber (10)	Prestação Serviço Conf NF 13368				1.245,00	
Títulos a Receber (10)	Prestação Serviço Conf NF 13369				2.626,92	
Títulos a Receber (10)	Prestação Serviço Conf NF 13370				250,00	
Mercadorias P/ Revenda (176)	Compra conf NFe 117518				50,00	
Mercadorias P/ Revenda (176)	Compra conf NFe 300448				1.531,60	
Fornecedores Diversos (135)	Compra conf NFe 117518					50,00
Fornecedores Diversos (135)	Compra conf NFe 300448					1.531,60
Receita de Serviços (173)	Prestação Serviço Conf NF 13368					1.245,00
Receita de Serviços (173)	Prestação Serviço Conf NF 13369					2.626,92
Receita de Serviços (173)	Prestação Serviço Conf NF 13370					250,00
<b>11 de abril de 2024</b>						
Títulos a Receber (10)	Prestação Serviço Conf NF 13371				1.188,10	
Títulos a Receber (10)	Prestação Serviço Conf NF 13374				287,51	
Títulos a Receber (10)	Prestação Serviço Conf NF 13374				879,80	
Títulos a Receber (10)	Prestação Serviço Conf NF 13376				42.165,57	
Mercadorias P/ Revenda (176)	Compra conf NFe 14153				100,00	
Mercadorias P/ Revenda (176)	Compra conf NFe 39188				437,60	
Mercadorias P/ Revenda (176)	Compra conf NFe 584902				36,00	
Mercadorias P/ Revenda (176)	Compra conf NFe 5964				758,44	
Fornecedores Diversos (135)	Compra conf NFe 14153					100,00
Fornecedores Diversos (135)	Compra conf NFe 39188					437,60
Fornecedores Diversos (135)	Compra conf NFe 584902					36,00
Fornecedores Diversos (135)	Compra conf NFe 5964					758,44
Receita de Serviços (173)	Prestação Serviço Conf NF 13371					1.188,10
Receita de Serviços (173)	Prestação Serviço Conf NF 13374					287,51
Receita de Serviços (173)	Prestação Serviço Conf NF 13374					879,80
Receita de Serviços (173)	Prestação Serviço Conf NF 13376					42.165,57
<b>12 de abril de 2024</b>						
Títulos a Receber (10)	Prestação Serviço Conf NF 13377				558,41	
Títulos a Receber (10)	Prestação Serviço Conf NF 13378				204,00	
Títulos a Receber (10)	Prestação Serviço Conf NF 13379				2.300,00	
Títulos a Receber (10)	Prestação Serviço Conf NF 13379				4.399,00	
Títulos a Receber (10)	Prestação Serviço Conf NF 13380				640,00	
Títulos a Receber (10)	Prestação Serviço Conf NF 13381				728,36	
Títulos a Receber (10)	Prestação Serviço Conf NF 13382				19.389,79	
Títulos a Receber (10)	Prestação Serviço Conf NF 13383				3.200,16	
Mercadorias P/ Revenda (176)	Compra conf NFe 82201				581,69	
Fornecedores Diversos (135)	Compra conf NFe 82201					581,69
Receita de Serviços (173)	Prestação Serviço Conf NF 13377					558,41
Receita de Serviços (173)	Prestação Serviço Conf NF 13378					204,00
Receita de Serviços (173)	Prestação Serviço Conf NF 13379					2.300,00
Receita de Serviços (173)	Prestação Serviço Conf NF 13379					4.399,00
Receita de Serviços (173)	Prestação Serviço Conf NF 13380					640,00
Receita de Serviços (173)	Prestação Serviço Conf NF 13381					728,36
Receita de Serviços (173)	Prestação Serviço Conf NF 13382					19.389,79
Receita de Serviços (173)	Prestação Serviço Conf NF 13383					3.200,16

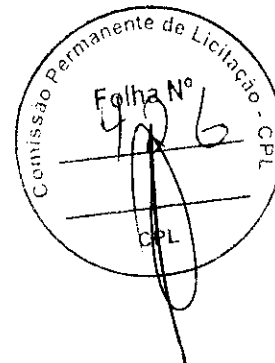

**CONSTRUCOES COMERCIO E SERVICOS LTDA**

CNPJ: 13165476/0001-24

NIRE: 21200731880

Endereço: AV WANDERLY FERRAZ, 334 CENTRO, RIBAMAR FIQUENE - MA, CEP: 65938000

Diário de Abril de 2024

Diário: 4

Conta	Histórico	C/P	Documento	NºLote	Débito	Crédito
<b>15 de abril de 2024</b>						
Títulos a Receber (10)	Prestação Serviço Conf NF 13385				3.850,00	
Títulos a Receber (10)	Prestação Serviço Conf NF 13386				1.342,00	
Títulos a Receber (10)	Prestação Serviço Conf NF 13387				9.111,80	
Títulos a Receber (10)	Prestação Serviço Conf NF 13388				1.070,60	
Títulos a Receber (10)	Prestação Serviço Conf NF 13389				407,76	
Títulos a Receber (10)	Prestação Serviço Conf NF 13390				501,00	
Mercadorias P/ Revenda (176)	Compra conf NFe 39221				182,40	
Mercadorias P/ Revenda (176)	Compra conf NFe 62729				1.007,42	
Fornecedores Diversos (135)	Compra conf NFe 39221					182,40
Fornecedores Diversos (135)	Compra conf NFe 62729					1.007,42
Receita de Serviços (173)	Prestação Serviço Conf NF 13385					3.850,00
Receita de Serviços (173)	Prestação Serviço Conf NF 13386					1.342,00
Receita de Serviços (173)	Prestação Serviço Conf NF 13387					9.111,80
Receita de Serviços (173)	Prestação Serviço Conf NF 13388					1.070,60
Receita de Serviços (173)	Prestação Serviço Conf NF 13389					407,76
Receita de Serviços (173)	Prestação Serviço Conf NF 13390					501,00
<b>16 de abril de 2024</b>						
Títulos a Receber (10)	Prestação Serviço Conf NF 13391				259,00	
Títulos a Receber (10)	Prestação Serviço Conf NF 13392				4.181,83	
Títulos a Receber (10)	Prestação Serviço Conf NF 13393				2.038,38	
Títulos a Receber (10)	Prestação Serviço Conf NF 13394				998,64	
Títulos a Receber (10)	Prestação Serviço Conf NF 13395				3.042,00	
Títulos a Receber (10)	Prestação Serviço Conf NF 13396				141,98	
Mercadorias P/ Revenda (176)	Compra conf NFe 110561				7.768,78	
Mercadorias P/ Revenda (176)	Compra conf NFe 110561				9.066,08	
Mercadorias P/ Revenda (176)	Compra conf NFe 110561				1.132,97	
Mercadorias P/ Revenda (176)	Compra conf NFe 3365				750,00	
Mercadorias P/ Revenda (176)	Compra conf NFe 4657				7.000,00	
Mercadorias P/ Revenda (176)	Compra conf NFe 62767				181,42	
Fornecedores Diversos (135)	Compra conf NFe 110561					7.768,78
Fornecedores Diversos (135)	Compra conf NFe 110561					9.066,08
Fornecedores Diversos (135)	Compra conf NFe 110561					1.132,97
Fornecedores Diversos (135)	Compra conf NFe 3365					750,00
Fornecedores Diversos (135)	Compra conf NFe 4657					7.000,00
Fornecedores Diversos (135)	Compra conf NFe 62767					181,42
Receita de Serviços (173)	Prestação Serviço Conf NF 13391					259,00
Receita de Serviços (173)	Prestação Serviço Conf NF 13392					4.181,83
Receita de Serviços (173)	Prestação Serviço Conf NF 13393					2.038,38
Receita de Serviços (173)	Prestação Serviço Conf NF 13394					998,64
Receita de Serviços (173)	Prestação Serviço Conf NF 13395					3.042,00
Receita de Serviços (173)	Prestação Serviço Conf NF 13396					141,98
<b>17 de abril de 2024</b>						
Títulos a Receber (10)	Prestação Serviço Conf NF 13397				409,00	
Títulos a Receber (10)	Prestação Serviço Conf NF 13398				2.056,20	
Títulos a Receber (10)	Prestação Serviço Conf NF 13399				1.316,00	
Títulos a Receber (10)	Prestação Serviço Conf NF 13399				290,00	
Títulos a Receber (10)	Prestação Serviço Conf NF 13400				3.118,80	
Títulos a Receber (10)	Prestação Serviço Conf NF 13401				2.075,76	

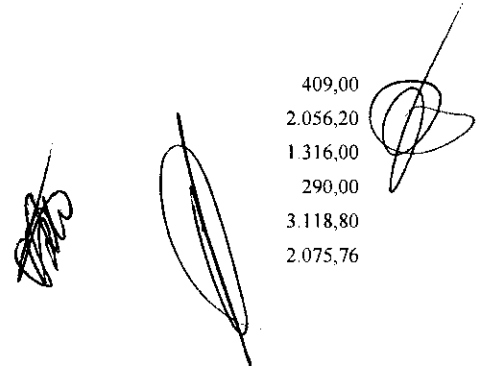
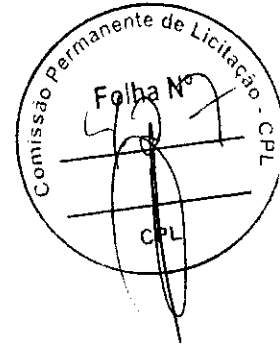

Conta	Histórico	C/P	Documento	NºLote	Débito	Crédito
<b>17 de abril de 2024</b>						
Títulos a Receber (10)	Prestação Serviço Conf NF 13402				1.119,63	
Títulos a Receber (10)	Prestação Serviço Conf NF 13403				1.604,99	
Mercadorias P/ Revenda (176)	Compra conf NFe 1790				14.654,00	
Mercadorias P/ Revenda (176)	Compra conf NFe 300889				902,50	
Mercadorias P/ Revenda (176)	Compra conf NFe 300889				768,30	
Mercadorias P/ Revenda (176)	Compra conf NFe 300889				129,00	
Mercadorias P/ Revenda (176)	Compra conf NFe 47763				12.257,68	
Mercadorias P/ Revenda (176)	Compra conf NFe 47764				156,49	
Mercadorias P/ Revenda (176)	Compra conf NFe 47765				57,00	
Mercadorias P/ Revenda (176)	Compra conf NFe 82329				33,58	
Fornecedores Diversos (135)	Compra conf NFe 1790					14.654,00
Fornecedores Diversos (135)	Compra conf NFe 300889					902,50
Fornecedores Diversos (135)	Compra conf NFe 300889					768,30
Fornecedores Diversos (135)	Compra conf NFe 300889					129,00
Fornecedores Diversos (135)	Compra conf NFe 47763					12.257,68
Fornecedores Diversos (135)	Compra conf NFe 47764					156,49
Fornecedores Diversos (135)	Compra conf NFe 47765					57,00
Fornecedores Diversos (135)	Compra conf NFe 82329					33,58
Receita de Serviços (173)	Prestação Serviço Conf NF 13397					409,00
Receita de Serviços (173)	Prestação Serviço Conf NF 13398					2.056,20
Receita de Serviços (173)	Prestação Serviço Conf NF 13399					1.316,00
Receita de Serviços (173)	Prestação Serviço Conf NF 13399					290,00
Receita de Serviços (173)	Prestação Serviço Conf NF 13400					3.118,80
Receita de Serviços (173)	Prestação Serviço Conf NF 13401					2.075,76
Receita de Serviços (173)	Prestação Serviço Conf NF 13402					1.119,63
Receita de Serviços (173)	Prestação Serviço Conf NF 13403					1.604,99
<b>18 de abril de 2024</b>						
Títulos a Receber (10)	Prestação Serviço Conf NF 13404				1.113,58	
Títulos a Receber (10)	Prestação Serviço Conf NF 13405				4.399,00	
Títulos a Receber (10)	Prestação Serviço Conf NF 13406				475,00	
Títulos a Receber (10)	Prestação Serviço Conf NF 13407				958,00	
Mercadorias P/ Revenda (176)	Compra conf NFe 315				53,00	
Fornecedores Diversos (135)	Compra conf NFe 315					53,00
Receita de Serviços (173)	Prestação Serviço Conf NF 13404					1.113,58
Receita de Serviços (173)	Prestação Serviço Conf NF 13405					4.399,00
Receita de Serviços (173)	Prestação Serviço Conf NF 13406					475,00
Receita de Serviços (173)	Prestação Serviço Conf NF 13407					958,00
<b>19 de abril de 2024</b>						
Títulos a Receber (10)	Prestação Serviço Conf NF 13408				981,00	
Títulos a Receber (10)	Prestação Serviço Conf NF 13409				4.416,60	
Títulos a Receber (10)	Prestação Serviço Conf NF 13410				39.787,86	
Títulos a Receber (10)	Prestação Serviço Conf NF 13411				40.510,39	
Títulos a Receber (10)	Prestação Serviço Conf NF 13412				1.289,82	
Títulos a Receber (10)	Prestação Serviço Conf NF 13413				988,00	
Títulos a Receber (10)	Prestação Serviço Conf NF 13414				12.731,00	
Títulos a Receber (10)	Prestação Serviço Conf NF 13415				4.600,00	
Títulos a Receber (10)	Prestação Serviço Conf NF 13415				500,00	
Títulos a Receber (10)	Prestação Serviço Conf NF 13416				17.730,65	

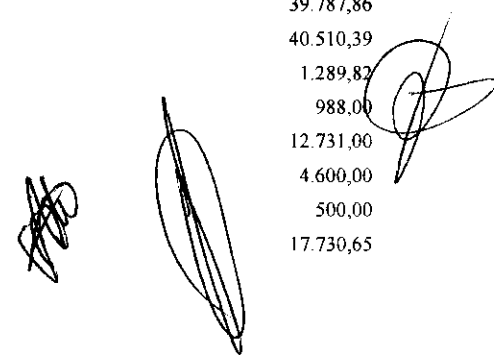
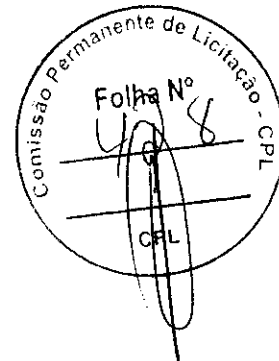

Conta	Histórico	C/P	Documento	NºLote	Débito	Crédito
<b>19 de abril de 2024</b>						
Títulos a Receber (10)	Prestação Serviço Conf NF 13416				2.826,63	
Mercadorias P/ Revenda (176)	Compra conf NFe 823				160,00	
Mercadorias P/ Revenda (176)	Compra conf NFe 82386				381,93	
Fornecedores Diversos (135)	Compra conf NFe 823					160,00
Fornecedores Diversos (135)	Compra conf NFe 82386					381,93
Receita de Serviços (173)	Prestação Serviço Conf NF 13408					981,00
Receita de Serviços (173)	Prestação Serviço Conf NF 13409					4.416,60
Receita de Serviços (173)	Prestação Serviço Conf NF 13410					39.787,86
Receita de Serviços (173)	Prestação Serviço Conf NF 13411					40.510,39
Receita de Serviços (173)	Prestação Serviço Conf NF 13412					1.289,82
Receita de Serviços (173)	Prestação Serviço Conf NF 13413					988,00
Receita de Serviços (173)	Prestação Serviço Conf NF 13414					12.731,00
Receita de Serviços (173)	Prestação Serviço Conf NF 13415					4.600,00
Receita de Serviços (173)	Prestação Serviço Conf NF 13415					500,00
Receita de Serviços (173)	Prestação Serviço Conf NF 13416					17.730,65
Receita de Serviços (173)	Prestação Serviço Conf NF 13416					2.826,63
<b>20 de abril de 2024</b>						
Títulos a Receber (10)	Prestação Serviço Conf NF 13417				600,00	
Receita de Serviços (173)	Prestação Serviço Conf NF 13417					600,00
<b>22 de abril de 2024</b>						
Títulos a Receber (10)	Prestação Serviço Conf NF 13418				560,00	
Títulos a Receber (10)	Prestação Serviço Conf NF 13419				1.759,60	
Títulos a Receber (10)	Prestação Serviço Conf NF 13422				425,00	
Títulos a Receber (10)	Prestação Serviço Conf NF 13423				280,00	
Títulos a Receber (10)	Prestação Serviço Conf NF 13424				1.586,78	
Títulos a Receber (10)	Prestação Serviço Conf NF 13426				409,00	
Mercadorias P/ Revenda (176)	Compra conf NFe 14320				698,40	
Mercadorias P/ Revenda (176)	Compra conf NFe 19487				1.112,64	
Mercadorias P/ Revenda (176)	Compra conf NFe 6474				6.642,90	
Fornecedores Diversos (135)	Compra conf NFe 14320					698,40
Fornecedores Diversos (135)	Compra conf NFe 19487					1.112,64
Fornecedores Diversos (135)	Compra conf NFe 6474					6.642,90
Receita de Serviços (173)	Prestação Serviço Conf NF 13418					560,00
Receita de Serviços (173)	Prestação Serviço Conf NF 13419					1.759,60
Receita de Serviços (173)	Prestação Serviço Conf NF 13422					425,00
Receita de Serviços (173)	Prestação Serviço Conf NF 13423					280,00
Receita de Serviços (173)	Prestação Serviço Conf NF 13424					1.586,78
Receita de Serviços (173)	Prestação Serviço Conf NF 13426					409,00
<b>23 de abril de 2024</b>						
Títulos a Receber (10)	Prestação Serviço Conf NF 13427				425,00	
Títulos a Receber (10)	Prestação Serviço Conf NF 13428				633,80	
Títulos a Receber (10)	Prestação Serviço Conf NF 13429				4.739,29	
Títulos a Receber (10)	Prestação Serviço Conf NF 13430				8.659,04	
Títulos a Receber (10)	Prestação Serviço Conf NF 13431				4.575,32	
Títulos a Receber (10)	Prestação Serviço Conf NF 13432				8.857,00	
Títulos a Receber (10)	Prestação Serviço Conf NF 13432				4.937,40	

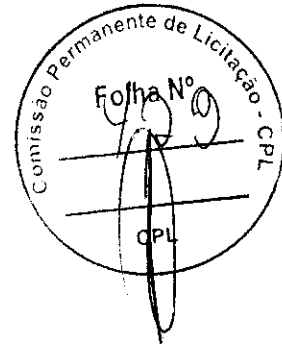

**CONSTRUCOES COMERCIO E SERVICOS LTDA**

CNPJ: 13165476/0001-24

NIRE: 21200731880

Endereço: AV WANDERLY FERRAZ, 334 CENTRO, RIBAMAR FIQUENE - MA, CEP: 65938000

Diário de Abril de 2024

Diário: 4

Conta	Histórico	C/P	Documento	NºLote	Débito	Crédito
<b>23 de abril de 2024</b>						
Títulos a Receber (10)	Prestação Serviço Conf NF 13433				26.951,76	
Títulos a Receber (10)	Prestação Serviço Conf NF 13434				2.646,00	
Títulos a Receber (10)	Prestação Serviço Conf NF 13435				2.325,40	
Títulos a Receber (10)	Prestação Serviço Conf NF 13436				4.490,00	
Títulos a Receber (10)	Prestação Serviço Conf NF 13437				482,40	
Títulos a Receber (10)	Prestação Serviço Conf NF 13438				633,80	
Mercadorias P/ Revenda (176)	Compra conf NFe 26104				100,00	100,00
Mercadorias P/ Revenda (176)	Compra conf NFe 826				700,00	700,00
Fornecedores Diversos (135)	Compra conf NFe 26104					100,00
Fornecedores Diversos (135)	Compra conf NFe 826					700,00
Receita de Serviços (173)	Prestação Serviço Conf NF 13427					425,00
Receita de Serviços (173)	Prestação Serviço Conf NF 13428					633,80
Receita de Serviços (173)	Prestação Serviço Conf NF 13429					4.739,29
Receita de Serviços (173)	Prestação Serviço Conf NF 13430					8.659,04
Receita de Serviços (173)	Prestação Serviço Conf NF 13431					4.575,32
Receita de Serviços (173)	Prestação Serviço Conf NF 13432					8.857,00
Receita de Serviços (173)	Prestação Serviço Conf NF 13432					4.937,40
Receita de Serviços (173)	Prestação Serviço Conf NF 13433					26.951,76
Receita de Serviços (173)	Prestação Serviço Conf NF 13434					2.646,00
Receita de Serviços (173)	Prestação Serviço Conf NF 13435					2.325,40
Receita de Serviços (173)	Prestação Serviço Conf NF 13436					4.490,00
Receita de Serviços (173)	Prestação Serviço Conf NF 13437					482,40
Receita de Serviços (173)	Prestação Serviço Conf NF 13438					633,80
<b>24 de abril de 2024</b>						
Títulos a Receber (10)	Prestação Serviço Conf NF 13439				890,16	
Títulos a Receber (10)	Prestação Serviço Conf NF 13440				1.735,08	
Títulos a Receber (10)	Prestação Serviço Conf NF 13441				20.522,32	
Títulos a Receber (10)	Prestação Serviço Conf NF 13441				4.498,00	
Títulos a Receber (10)	Prestação Serviço Conf NF 13442				4.126,70	
Títulos a Receber (10)	Prestação Serviço Conf NF 13443				2.660,64	
Mercadorias P/ Revenda (176)	Compra conf NFe 14353				78,62	
Mercadorias P/ Revenda (176)	Compra conf NFe 14354				62,90	
Mercadorias P/ Revenda (176)	Compra conf NFe 14356				777,03	
Mercadorias P/ Revenda (176)	Compra conf NFe 238664				12.390,35	
Mercadorias P/ Revenda (176)	Compra conf NFe 807995				50,00	
Fornecedores Diversos (135)	Compra conf NFe 14353					78,62
Fornecedores Diversos (135)	Compra conf NFe 14354					62,90
Fornecedores Diversos (135)	Compra conf NFe 14356					777,03
Fornecedores Diversos (135)	Compra conf NFe 238664					12.390,35
Fornecedores Diversos (135)	Compra conf NFe 807995					50,00
Receita de Serviços (173)	Prestação Serviço Conf NF 13439					890,16
Receita de Serviços (173)	Prestação Serviço Conf NF 13440					1.735,08
Receita de Serviços (173)	Prestação Serviço Conf NF 13441					20.522,32
Receita de Serviços (173)	Prestação Serviço Conf NF 13441					4.498,00
Receita de Serviços (173)	Prestação Serviço Conf NF 13442					4.126,70
Receita de Serviços (173)	Prestação Serviço Conf NF 13443					2.660,64
<b>25 de abril de 2024</b>						
Títulos a Receber (10)	Prestação Serviço Conf NF 13444				280,00	

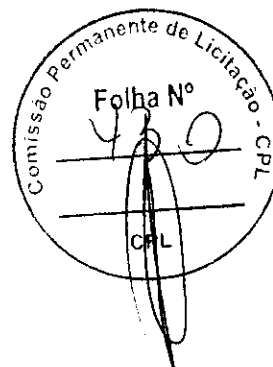

Handwritten signatures and scribbles at the bottom of the page, including a large signature on the left and a circular scribble on the right.

Conta	Histórico	C/P	Documento	NºLote	Débito	Crédito
<b>25 de abril de 2024</b>						
Títulos a Receber (10)	Prestação Serviço Conf NF 13445				3.847,59	
Títulos a Receber (10)	Prestação Serviço Conf NF 13446				2.290,00	
Títulos a Receber (10)	Prestação Serviço Conf NF 13446				1.880,16	
Títulos a Receber (10)	Prestação Serviço Conf NF 13449				160,00	
Títulos a Receber (10)	Prestação Serviço Conf NF 13450				185,00	
Mercadorias P/ Revenda (176)	Compra conf NFe 122809				175,00	
Mercadorias P/ Revenda (176)	Compra conf NFe 13451				3.027,00	
Mercadorias P/ Revenda (176)	Compra conf NFe 196410				267,00	
Mercadorias P/ Revenda (176)	Compra conf NFe 20462				8.000,00	
Mercadorias P/ Revenda (176)	Compra conf NFe 20468				520,00	
Mercadorias P/ Revenda (176)	Compra conf NFe 238752				2.246,90	
Mercadorias P/ Revenda (176)	Compra conf NFe 257615				108,00	
Fornecedores Diversos (135)	Compra conf NFe 122809					175,00
Fornecedores Diversos (135)	Compra conf NFe 13451					3.027,00
Fornecedores Diversos (135)	Compra conf NFe 196410					267,00
Fornecedores Diversos (135)	Compra conf NFe 20462					13.000,00
Fornecedores Diversos (135)	Compra conf NFe 20468					520,00
Fornecedores Diversos (135)	Compra conf NFe 238752					2.246,90
Fornecedores Diversos (135)	Compra conf NFe 257615					108,00
Receita de Serviços (173)	Prestação Serviço Conf NF 13444					280,00
Receita de Serviços (173)	Prestação Serviço Conf NF 13445					3.847,59
Receita de Serviços (173)	Prestação Serviço Conf NF 13446					2.290,00
Receita de Serviços (173)	Prestação Serviço Conf NF 13446					1.880,16
Receita de Serviços (173)	Prestação Serviço Conf NF 13449					160,00
Receita de Serviços (173)	Prestação Serviço Conf NF 13450					185,00
<b>26 de abril de 2024</b>						
Títulos a Receber (10)	Prestação Serviço Conf NF 13452				11.987,07	
Títulos a Receber (10)	Prestação Serviço Conf NF 13453				613,40	
Títulos a Receber (10)	Prestação Serviço Conf NF 13454				319,00	
Títulos a Receber (10)	Prestação Serviço Conf NF 13455				1.401,82	
Títulos a Receber (10)	Prestação Serviço Conf NF 13456				58,00	
Títulos a Receber (10)	Prestação Serviço Conf NF 13457				2.270,00	
Mercadorias P/ Revenda (176)	Compra conf NFe 491				550,00	
Mercadorias P/ Revenda (176)	Compra conf NFe 73810				11.514,35	
Fornecedores Diversos (135)	Compra conf NFe 491					550,00
Fornecedores Diversos (135)	Compra conf NFe 73810					11.514,35
Receita de Serviços (173)	Prestação Serviço Conf NF 13452					11.987,07
Receita de Serviços (173)	Prestação Serviço Conf NF 13453					613,40
Receita de Serviços (173)	Prestação Serviço Conf NF 13454					319,00
Receita de Serviços (173)	Prestação Serviço Conf NF 13455					1.401,82
Receita de Serviços (173)	Prestação Serviço Conf NF 13456					58,00
Receita de Serviços (173)	Prestação Serviço Conf NF 13457					2.270,00
<b>27 de abril de 2024</b>						
Títulos a Receber (10)	Prestação Serviço Conf NF 13458				800,00	
Títulos a Receber (10)	Prestação Serviço Conf NF 13459				362,12	
Títulos a Receber (10)	Prestação Serviço Conf NF 13459				439,90	
Mercadorias P/ Revenda (176)	Compra conf NFe 26200				73,50	
Fornecedores Diversos (135)	Compra conf NFe 26200					73,50

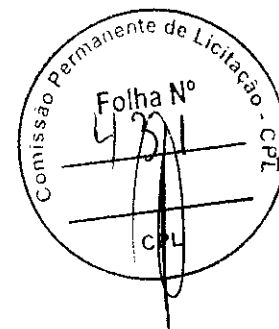

Conta	Histórico	C/P	Documento	NºLote	Débito	Crédito
<b>27 de abril de 2024</b>						
Receita de Serviços (173)	Prestação Serviço Conf NF 13458					800,00
Receita de Serviços (173)	Prestação Serviço Conf NF 13459					362,12
Receita de Serviços (173)	Prestação Serviço Conf NF 13459					439,90
<b>29 de abril de 2024</b>						
Titulos a Receber (10)	Prestação Serviço Conf NF 13460				950,40	
Titulos a Receber (10)	Prestação Serviço Conf NF 13461				206,98	
Titulos a Receber (10)	Prestação Serviço Conf NF 13461				879,80	
Titulos a Receber (10)	Prestação Serviço Conf NF 13462				1.374,21	
Titulos a Receber (10)	Prestação Serviço Conf NF 13463				2.400,00	
Titulos a Receber (10)	Prestação Serviço Conf NF 13464				29.816,49	
Titulos a Receber (10)	Prestação Serviço Conf NF 13465				33.767,74	
Titulos a Receber (10)	Prestação Serviço Conf NF 13466				3.521,34	
Mercadorias P/ Revenda (176)	Compra conf NFe 26208				587,52	
Mercadorias P/ Revenda (176)	Compra conf NFe 39516				294,48	
Fornecedores Diversos (135)	Compra conf NFe 26208					587,52
Fornecedores Diversos (135)	Compra conf NFe 39516					294,48
Receita de Serviços (173)	Prestação Serviço Conf NF 13460					3.950,40
Receita de Serviços (173)	Prestação Serviço Conf NF 13461					206,98
Receita de Serviços (173)	Prestação Serviço Conf NF 13461					879,80
Receita de Serviços (173)	Prestação Serviço Conf NF 13462					1.374,21
Receita de Serviços (173)	Prestação Serviço Conf NF 13463					2.400,00
Receita de Serviços (173)	Prestação Serviço Conf NF 13464					29.816,49
Receita de Serviços (173)	Prestação Serviço Conf NF 13465					33.767,74
Receita de Serviços (173)	Prestação Serviço Conf NF 13466					3.521,34
<b>30 de abril de 2024</b>						
Titulos a Receber (10)	Prestação Serviço Conf NF 13467				2.575,80	
Titulos a Receber (10)	Prestação Serviço Conf NF 13468				537,52	
Titulos a Receber (10)	Prestação Serviço Conf NF 13469				1.081,40	
Titulos a Receber (10)	Prestação Serviço Conf NF 13470				746,45	
Titulos a Receber (10)	Prestação Serviço Conf NF 13471				51,02	
Titulos a Receber (10)	Prestação Serviço Conf NF 13473				4.000,00	
Titulos a Receber (10)	Prestação Serviço Conf NF 13474				11.987,07	
Titulos a Receber (10)	Prestação Serviço Conf NF 63826				3.405,79	
Titulos a Receber (10)	Prestação Serviço Conf NF 63826				1.038,61	
Mercadorias P/ Revenda (176)	Compra conf NFe 13472				11.987,07	
Mercadorias P/ Revenda (176)	Compra conf NFe 301687				187,00	
Fornecedores Diversos (135)	Compra conf NFe 13472					11.987,07
Fornecedores Diversos (135)	Compra conf NFe 301687					187,00
Receita de Serviços (173)	Prestação Serviço Conf NF 13467					2.575,80
Receita de Serviços (173)	Prestação Serviço Conf NF 13468					537,52
Receita de Serviços (173)	Prestação Serviço Conf NF 13469					1.081,40
Receita de Serviços (173)	Prestação Serviço Conf NF 13470					746,45
Receita de Serviços (173)	Prestação Serviço Conf NF 13471					51,02
Receita de Serviços (173)	Prestação Serviço Conf NF 13473					4.000,00
Receita de Serviços (173)	Prestação Serviço Conf NF 13474					11.987,07
Receita de Serviços (173)	Prestação Serviço Conf NF 63826					3.405,79
Receita de Serviços (173)	Prestação Serviço Conf NF 63826					1.038,61

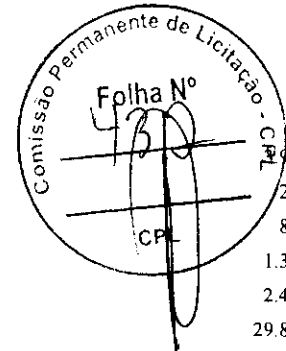

Handwritten signatures and scribbles at the bottom of the page, including a large signature on the left and several smaller scribbles on the right.

Conta	Histórico	C/P	Documento	NºLote	Débito	Crédito
<b>30 de abril de 2024</b>						
<b>02 de maio de 2024</b>						
Títulos a Receber (10)	Prestação Serviço Conf NF 13475				4.250,00	
Títulos a Receber (10)	Prestação Serviço Conf NF 13476				522,72	
Títulos a Receber (10)	Prestação Serviço Conf NF 13477				21.196,00	
Mercadorias P/ Revenda (176)	Compra conf NFe 257964				233,86	
Mercadorias P/ Revenda (176)	Compra conf NFe 839				350,00	
Mercadorias P/ Revenda (176)	Compra conf NFe 9495				5.945,00	
Fornecedores Diversos (135)	Compra conf NFe 257964					233,86
Fornecedores Diversos (135)	Compra conf NFe 839					350,00
Fornecedores Diversos (135)	Compra conf NFe 9495					5.945,00
Receita de Serviços (173)	Prestação Serviço Conf NF 13475					4.250,00
Receita de Serviços (173)	Prestação Serviço Conf NF 13476					522,72
Receita de Serviços (173)	Prestação Serviço Conf NF 13477					21.196,00
<b>03 de maio de 2024</b>						
Títulos a Receber (10)	Prestação Serviço Conf NF 13478				4.180,00	
Títulos a Receber (10)	Prestação Serviço Conf NF 13479				256,00	
Títulos a Receber (10)	Prestação Serviço Conf NF 13481				260,00	
Títulos a Receber (10)	Prestação Serviço Conf NF 13482				913,84	
Títulos a Receber (10)	Prestação Serviço Conf NF 13482				288,00	
Títulos a Receber (10)	Prestação Serviço Conf NF 13483				2.156,64	
Títulos a Receber (10)	Prestação Serviço Conf NF 13484				2.010,12	
Mercadorias P/ Revenda (176)	Compra conf NFe 13480				260,00	
Mercadorias P/ Revenda (176)	Compra conf NFe 196640				35,88	
Mercadorias P/ Revenda (176)	Compra conf NFe 196640				66,22	
Mercadorias P/ Revenda (176)	Compra conf NFe 4708				1.500,00	
Fornecedores Diversos (135)	Compra conf NFe 13480					260,00
Fornecedores Diversos (135)	Compra conf NFe 196640					35,88
Fornecedores Diversos (135)	Compra conf NFe 196640					66,22
Fornecedores Diversos (135)	Compra conf NFe 4708					1.500,00
Receita de Serviços (173)	Prestação Serviço Conf NF 13478					4.180,00
Receita de Serviços (173)	Prestação Serviço Conf NF 13479					256,00
Receita de Serviços (173)	Prestação Serviço Conf NF 13481					260,00
Receita de Serviços (173)	Prestação Serviço Conf NF 13482					913,84
Receita de Serviços (173)	Prestação Serviço Conf NF 13482					288,00
Receita de Serviços (173)	Prestação Serviço Conf NF 13483					2.156,64
Receita de Serviços (173)	Prestação Serviço Conf NF 13484					2.010,12
<b>04 de maio de 2024</b>						
Títulos a Receber (10)	Prestação Serviço Conf NF 13485				821,24	
Títulos a Receber (10)	Prestação Serviço Conf NF 13486				245,00	
Mercadorias P/ Revenda (176)	Compra conf NFe 715657				103,90	
Fornecedores Diversos (135)	Compra conf NFe 715657					103,90
Receita de Serviços (173)	Prestação Serviço Conf NF 13485					821,24
Receita de Serviços (173)	Prestação Serviço Conf NF 13486					245,00

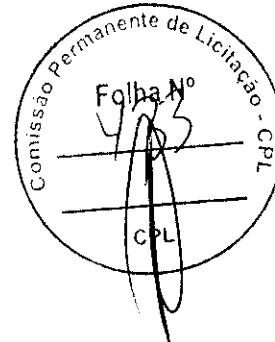

**06 de maio de 2024**

Diário de Maio de 2024

Diário: 4

Conta	Histórico	C/P	Documento	NºLote	Débito	Crédito
<b>06 de maio de 2024</b>						
Titulos a Receber (10)	Prestação Serviço Conf NF 13487				340,00	
Titulos a Receber (10)	Prestação Serviço Conf NF 13487				264,00	
Titulos a Receber (10)	Prestação Serviço Conf NF 13488				660,80	
Titulos a Receber (10)	Prestação Serviço Conf NF 13489				769,04	
Titulos a Receber (10)	Prestação Serviço Conf NF 13490				2.290,00	
Titulos a Receber (10)	Prestação Serviço Conf NF 13491				537,00	
Titulos a Receber (10)	Prestação Serviço Conf NF 13492				4.068,00	
Titulos a Receber (10)	Prestação Serviço Conf NF 13493				998,64	
Titulos a Receber (10)	Prestação Serviço Conf NF 13494				647,00	
Titulos a Receber (10)	Prestação Serviço Conf NF 13495				725,40	
Titulos a Receber (10)	Prestação Serviço Conf NF 13496				3.364,37	
Titulos a Receber (10)	Prestação Serviço Conf NF 13497				2.340,00	
Titulos a Receber (10)	Prestação Serviço Conf NF 13497				19.494,59	
Titulos a Receber (10)	Prestação Serviço Conf NF 13498				518,00	
Titulos a Receber (10)	Prestação Serviço Conf NF 13500				360,00	
Mercadorias P/ Revenda (176)	Compra conf NFe 14495				26,20	
Fornecedores Diversos (135)	Compra conf NFe 14495					26,20
Receita de Serviços (173)	Prestação Serviço Conf NF 13487					340,00
Receita de Serviços (173)	Prestação Serviço Conf NF 13487					264,00
Receita de Serviços (173)	Prestação Serviço Conf NF 13488					660,80
Receita de Serviços (173)	Prestação Serviço Conf NF 13489					769,04
Receita de Serviços (173)	Prestação Serviço Conf NF 13490					2.290,00
Receita de Serviços (173)	Prestação Serviço Conf NF 13491					537,00
Receita de Serviços (173)	Prestação Serviço Conf NF 13492					4.068,00
Receita de Serviços (173)	Prestação Serviço Conf NF 13493					998,64
Receita de Serviços (173)	Prestação Serviço Conf NF 13494					647,00
Receita de Serviços (173)	Prestação Serviço Conf NF 13495					725,40
Receita de Serviços (173)	Prestação Serviço Conf NF 13496					3.364,37
Receita de Serviços (173)	Prestação Serviço Conf NF 13497					2.340,00
Receita de Serviços (173)	Prestação Serviço Conf NF 13497					19.494,59
Receita de Serviços (173)	Prestação Serviço Conf NF 13498					518,00
Receita de Serviços (173)	Prestação Serviço Conf NF 13500					360,00
<b>07 de maio de 2024</b>						
Titulos a Receber (10)	Prestação Serviço Conf NF 13501				2.018,16	
Titulos a Receber (10)	Prestação Serviço Conf NF 13502				1.176,48	
Titulos a Receber (10)	Prestação Serviço Conf NF 13504				600,00	
Titulos a Receber (10)	Prestação Serviço Conf NF 13505				1.105,25	
Titulos a Receber (10)	Prestação Serviço Conf NF 13506				1.625,00	
Titulos a Receber (10)	Prestação Serviço Conf NF 13506				1.319,70	
Titulos a Receber (10)	Prestação Serviço Conf NF 13507				1.723,18	
Titulos a Receber (10)	Prestação Serviço Conf NF 13508				300,00	
Titulos a Receber (10)	Prestação Serviço Conf NF 13509				530,00	
Titulos a Receber (10)	Prestação Serviço Conf NF 13510				3.183,84	
Titulos a Receber (10)	Prestação Serviço Conf NF 13511				518,87	
Mercadorias P/ Revenda (176)	Compra conf NFe 172471				160,00	
Fornecedores Diversos (135)	Compra conf NFe 172471					160,00
Receita de Serviços (173)	Prestação Serviço Conf NF 13501					2.018,16
Receita de Serviços (173)	Prestação Serviço Conf NF 13502					1.176,48
Receita de Serviços (173)	Prestação Serviço Conf NF 13504					600,00
Receita de Serviços (173)	Prestação Serviço Conf NF 13505					1.105,25

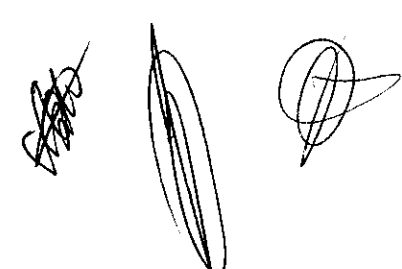
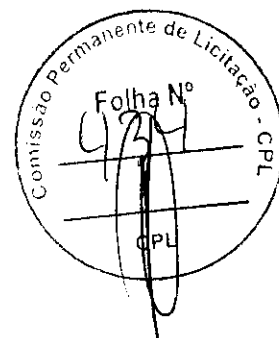

Diário de Maio de 2024

Diário: 4

Conta	Histórico	C/P	Documento	NºLote	Débito	Crédito
<b>07 de maio de 2024</b>						
Receita de Serviços (173)	Prestação Serviço Conf NF 13506					1.625,00
Receita de Serviços (173)	Prestação Serviço Conf NF 13506					1.319,70
Receita de Serviços (173)	Prestação Serviço Conf NF 13507					1.723,18
Receita de Serviços (173)	Prestação Serviço Conf NF 13508					300,00
Receita de Serviços (173)	Prestação Serviço Conf NF 13509					530,00
Receita de Serviços (173)	Prestação Serviço Conf NF 13510					3.183,84
Receita de Serviços (173)	Prestação Serviço Conf NF 13511					518,87
<b>08 de maio de 2024</b>						
Titulos a Receber (10)	Prestação Serviço Conf NF 13512				2.099,97	
Titulos a Receber (10)	Prestação Serviço Conf NF 13513				805,76	
Titulos a Receber (10)	Prestação Serviço Conf NF 13513				285,00	
Titulos a Receber (10)	Prestação Serviço Conf NF 13514				264,00	
Titulos a Receber (10)	Prestação Serviço Conf NF 13515				2.992,32	
Titulos a Receber (10)	Prestação Serviço Conf NF 13516				3.183,02	
Titulos a Receber (10)	Prestação Serviço Conf NF 13518				2.296,40	
Titulos a Receber (10)	Prestação Serviço Conf NF 13519				290,00	
Titulos a Receber (10)	Prestação Serviço Conf NF 13520				1.660,00	
Mercadorias P/ Revenda (176)	Compra conf NFe 39670				195,00	
Mercadorias P/ Revenda (176)	Compra conf NFe 82801				49,80	
Fornecedores Diversos (135)	Compra conf NFe 39670					195,00
Fornecedores Diversos (135)	Compra conf NFe 82801					49,80
Receita de Serviços (173)	Prestação Serviço Conf NF 13512					2.099,97
Receita de Serviços (173)	Prestação Serviço Conf NF 13513					805,76
Receita de Serviços (173)	Prestação Serviço Conf NF 13513					285,00
Receita de Serviços (173)	Prestação Serviço Conf NF 13514					264,00
Receita de Serviços (173)	Prestação Serviço Conf NF 13515					2.992,32
Receita de Serviços (173)	Prestação Serviço Conf NF 13516					3.183,02
Receita de Serviços (173)	Prestação Serviço Conf NF 13518					2.296,40
Receita de Serviços (173)	Prestação Serviço Conf NF 13519					290,00
Receita de Serviços (173)	Prestação Serviço Conf NF 13520					1.660,00
<b>09 de maio de 2024</b>						
Titulos a Receber (10)	Prestação Serviço Conf NF 13521				219,00	
Titulos a Receber (10)	Prestação Serviço Conf NF 13521				556,00	
Titulos a Receber (10)	Prestação Serviço Conf NF 13522				4.431,53	
Titulos a Receber (10)	Prestação Serviço Conf NF 13522				1.095,00	
Titulos a Receber (10)	Prestação Serviço Conf NF 13523				4.181,83	
Titulos a Receber (10)	Prestação Serviço Conf NF 13524				847,04	
Mercadorias P/ Revenda (176)	Compra conf NFe 39681				423,60	
Fornecedores Diversos (135)	Compra conf NFe 39681					423,60
Receita de Serviços (173)	Prestação Serviço Conf NF 13521					219,00
Receita de Serviços (173)	Prestação Serviço Conf NF 13521					556,00
Receita de Serviços (173)	Prestação Serviço Conf NF 13522					4.431,53
Receita de Serviços (173)	Prestação Serviço Conf NF 13522					1.095,00
Receita de Serviços (173)	Prestação Serviço Conf NF 13523					4.181,83
Receita de Serviços (173)	Prestação Serviço Conf NF 13524					847,04

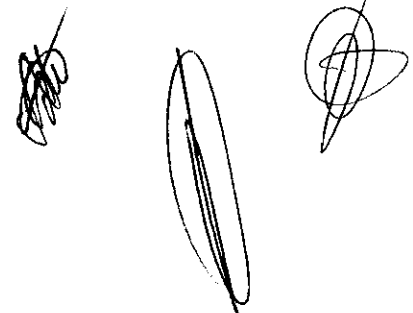
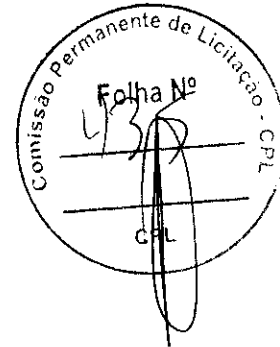

**10 de maio de 2024**

**CONSTRUCOES COMERCIO E SERVICOS LTDA**

CNPJ: 13165476/0001-24

NIRE: 21200731880

Endereço: AV WANDERLY FERRAZ, 334 CENTRO, RIBAMAR FIQUENE - MA, CEP: 65938000

Diário de Maio de 2024

Diário: 4

Conta	Histórico	C/P	Documento	NºLote	Débito	Crédito
<b>10 de maio de 2024</b>						
Titulos a Receber (10)	Prestação Serviço Conf NF 13525				1.437,43	
Titulos a Receber (10)	Prestação Serviço Conf NF 13526				349,29	
Titulos a Receber (10)	Prestação Serviço Conf NF 13527				754,32	
Mercadorias P/ Revenda (176)	Compra conf NFe 14568				698,40	
Mercadorias P/ Revenda (176)	Compra conf NFe 14575				466,22	
Mercadorias P/ Revenda (176)	Compra conf NFe 14584				434,77	
Mercadorias P/ Revenda (176)	Compra conf NFe 14585				734,77	
Fornecedores Diversos (135)	Compra conf NFe 14568					698,40
Fornecedores Diversos (135)	Compra conf NFe 14575					466,22
Fornecedores Diversos (135)	Compra conf NFe 14584					434,77
Fornecedores Diversos (135)	Compra conf NFe 14585					434,77
Receita de Serviços (173)	Prestação Serviço Conf NF 13525					1.437,43
Receita de Serviços (173)	Prestação Serviço Conf NF 13526					349,29
Receita de Serviços (173)	Prestação Serviço Conf NF 13527					754,32
<b>11 de maio de 2024</b>						
Titulos a Receber (10)	Prestação Serviço Conf NF 13528				111,00	
Receita de Serviços (173)	Prestação Serviço Conf NF 13528					111,00
<b>13 de maio de 2024</b>						
Titulos a Receber (10)	Prestação Serviço Conf NF 13529				1.832,00	
Titulos a Receber (10)	Prestação Serviço Conf NF 13531				450,00	
Receita de Serviços (173)	Prestação Serviço Conf NF 13529					1.832,00
Receita de Serviços (173)	Prestação Serviço Conf NF 13531					450,00
<b>14 de maio de 2024</b>						
Titulos a Receber (10)	Prestação Serviço Conf NF 13533				2.225,00	
Titulos a Receber (10)	Prestação Serviço Conf NF 13536				6.895,00	
Titulos a Receber (10)	Prestação Serviço Conf NF 13537				4.034,00	
Titulos a Receber (10)	Prestação Serviço Conf NF 13538				4.033,00	
Titulos a Receber (10)	Prestação Serviço Conf NF 13539				3.100,00	
Mercadorias P/ Revenda (176)	Compra conf NFe 39780				291,12	
Mercadorias P/ Revenda (176)	Compra conf NFe 699959				36,00	
Fornecedores Diversos (135)	Compra conf NFe 39780					291,12
Fornecedores Diversos (135)	Compra conf NFe 699959					36,00
Receita de Serviços (173)	Prestação Serviço Conf NF 13533					2.225,00
Receita de Serviços (173)	Prestação Serviço Conf NF 13536					6.895,00
Receita de Serviços (173)	Prestação Serviço Conf NF 13537					4.034,00
Receita de Serviços (173)	Prestação Serviço Conf NF 13538					4.033,00
Receita de Serviços (173)	Prestação Serviço Conf NF 13539					3.100,00
<b>15 de maio de 2024</b>						
Titulos a Receber (10)	Prestação Serviço Conf NF 13532				259,00	
Titulos a Receber (10)	Prestação Serviço Conf NF 13541				1.104,00	
Mercadorias P/ Revenda (176)	Compra conf NFe 31491				5.419,42	
Mercadorias P/ Revenda (176)	Compra conf NFe 35297				645,60	
Fornecedores Diversos (135)	Compra conf NFe 31491					5.419,42
Fornecedores Diversos (135)	Compra conf NFe 35297					645,60

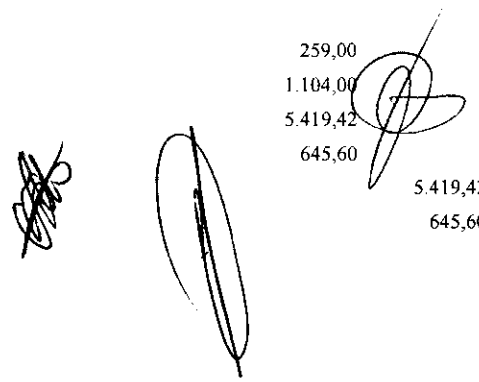
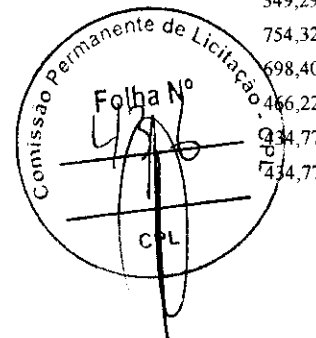

**CONSTRUCOES COMERCIO E SERVICOS LTDA**

CNPJ: 13165476/0001-24

NIRE: 21200731880

Endereço: AV WANDERLY FERRAZ, 334 CENTRO, RIBAMAR FIQUENE - MA, CEP: 65938000

Diário de Maio de 2024

Diário: 4

Conta	Histórico	C/P	Documento	NºLote	Débito	Crédito
<b>15 de maio de 2024</b>						
Receita de Serviços (173)	Prestação Serviço Conf NF 13532					259,00
Receita de Serviços (173)	Prestação Serviço Conf NF 13541					1.104,00
<b>16 de maio de 2024</b>						
Títulos a Receber (10)	Prestação Serviço Conf NF 13542				425,00	
Títulos a Receber (10)	Prestação Serviço Conf NF 13543				1.248,00	
Títulos a Receber (10)	Prestação Serviço Conf NF 13544				2.300,00	
Títulos a Receber (10)	Prestação Serviço Conf NF 13545				2.290,00	
Títulos a Receber (10)	Prestação Serviço Conf NF 13546				4.000,00	
Títulos a Receber (10)	Prestação Serviço Conf NF 13548				1.600,00	
Mercadorias P/ Revenda (176)	Compra conf NFe 258813				395,00	
Mercadorias P/ Revenda (176)	Compra conf NFe 39839				1.056,90	
Fornecedores Diversos (135)	Compra conf NFe 258813					395,00
Fornecedores Diversos (135)	Compra conf NFe 39839					1.056,90
Receita de Serviços (173)	Prestação Serviço Conf NF 13542					425,00
Receita de Serviços (173)	Prestação Serviço Conf NF 13543					1.248,00
Receita de Serviços (173)	Prestação Serviço Conf NF 13544					2.300,00
Receita de Serviços (173)	Prestação Serviço Conf NF 13545					2.290,00
Receita de Serviços (173)	Prestação Serviço Conf NF 13546					4.000,00
Receita de Serviços (173)	Prestação Serviço Conf NF 13548					1.600,00
<b>17 de maio de 2024</b>						
Títulos a Receber (10)	Prestação Serviço Conf NF 13549				6.273,48	
Mercadorias P/ Revenda (176)	Compra conf NFe 14640				144,75	
Mercadorias P/ Revenda (176)	Compra conf NFe 26629				72,00	
Mercadorias P/ Revenda (176)	Compra conf NFe 56279				38.323,42	
Fornecedores Diversos (135)	Compra conf NFe 14640					144,75
Fornecedores Diversos (135)	Compra conf NFe 26629					72,00
Fornecedores Diversos (135)	Compra conf NFe 56279					38.323,42
Receita de Serviços (173)	Prestação Serviço Conf NF 13549					6.273,48
<b>18 de maio de 2024</b>						
Títulos a Receber (10)	Prestação Serviço Conf NF 13550				516,40	
Títulos a Receber (10)	Prestação Serviço Conf NF 13551				13.437,62	
Títulos a Receber (10)	Prestação Serviço Conf NF 13552				37.147,33	
Títulos a Receber (10)	Prestação Serviço Conf NF 13553				4.855,14	
Títulos a Receber (10)	Prestação Serviço Conf NF 13553				14.742,51	
Títulos a Receber (10)	Prestação Serviço Conf NF 13554				48.190,86	
Receita de Serviços (173)	Prestação Serviço Conf NF 13550					516,40
Receita de Serviços (173)	Prestação Serviço Conf NF 13551					13.437,62
Receita de Serviços (173)	Prestação Serviço Conf NF 13552					37.147,33
Receita de Serviços (173)	Prestação Serviço Conf NF 13553					4.855,14
Receita de Serviços (173)	Prestação Serviço Conf NF 13553					14.742,51
Receita de Serviços (173)	Prestação Serviço Conf NF 13554					48.190,86
<b>20 de maio de 2024</b>						
Títulos a Receber (10)	Prestação Serviço Conf NF 13555				466,00	
Títulos a Receber (10)	Prestação Serviço Conf NF 13555				264,00	

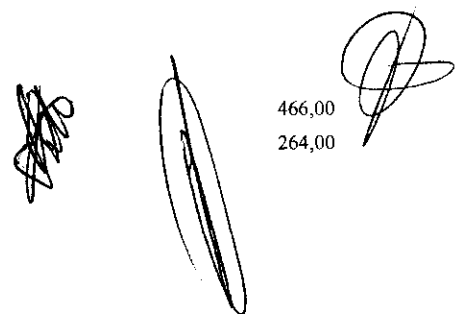
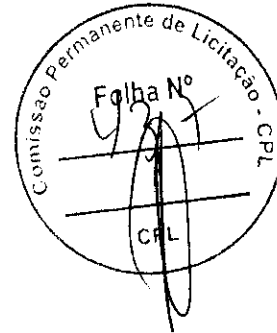

**CONSTRUCOES COMERCIO E SERVICOS LTDA**

CNPJ: 13165476/0001-24

NIRE: 21200731880

Endereço: AV WANDERLY FERRAZ, 334 CENTRO, RIBAMAR FIQUENE - MA, CEP 65938000

Diário: 4

Diário de Maio de 2024

Conta	Histórico	C/P	Documento	NºLote	Débito	Crédito
<b>20 de maio de 2024</b>						
Títulos a Receber (10)	Prestação Serviço Conf NF 13556				1.496,70	
Títulos a Receber (10)	Prestação Serviço Conf NF 13557				1.105,50	
Títulos a Receber (10)	Prestação Serviço Conf NF 13558				1.220,40	
Títulos a Receber (10)	Prestação Serviço Conf NF 13559				290,00	
Títulos a Receber (10)	Prestação Serviço Conf NF 13560				4.900,00	
Títulos a Receber (10)	Prestação Serviço Conf NF 13561				3.633,76	
Títulos a Receber (10)	Prestação Serviço Conf NF 13561				1.116,00	
Títulos a Receber (10)	Prestação Serviço Conf NF 13562				813,60	
Títulos a Receber (10)	Prestação Serviço Conf NF 13563				470,00	
Títulos a Receber (10)	Prestação Serviço Conf NF 13564				800,00	
Títulos a Receber (10)	Prestação Serviço Conf NF 13565				4.068,00	
Títulos a Receber (10)	Prestação Serviço Conf NF 13566				259,00	
Mercadorias P/ Revenda (176)	Compra conf NFe 10139				6.070,86	
Mercadorias P/ Revenda (176)	Compra conf NFe 14660				202,00	
Mercadorias P/ Revenda (176)	Compra conf NFe 26648				261,80	
Mercadorias P/ Revenda (176)	Compra conf NFe 39895				126,50	
Mercadorias P/ Revenda (176)	Compra conf NFe 83081				122,04	
Fornecedores Diversos (135)	Compra conf NFe 10139					6.070,86
Fornecedores Diversos (135)	Compra conf NFe 14660					202,00
Fornecedores Diversos (135)	Compra conf NFe 26648					261,80
Fornecedores Diversos (135)	Compra conf NFe 39895					126,50
Fornecedores Diversos (135)	Compra conf NFe 83081					122,04
Receita de Serviços (173)	Prestação Serviço Conf NF 13555					466,00
Receita de Serviços (173)	Prestação Serviço Conf NF 13555					264,00
Receita de Serviços (173)	Prestação Serviço Conf NF 13556					1.496,70
Receita de Serviços (173)	Prestação Serviço Conf NF 13557					1.105,50
Receita de Serviços (173)	Prestação Serviço Conf NF 13558					1.220,40
Receita de Serviços (173)	Prestação Serviço Conf NF 13559					290,00
Receita de Serviços (173)	Prestação Serviço Conf NF 13560					4.900,00
Receita de Serviços (173)	Prestação Serviço Conf NF 13560					3.633,76
Receita de Serviços (173)	Prestação Serviço Conf NF 13561					1.116,00
Receita de Serviços (173)	Prestação Serviço Conf NF 13561					813,60
Receita de Serviços (173)	Prestação Serviço Conf NF 13562					470,00
Receita de Serviços (173)	Prestação Serviço Conf NF 13563					800,00
Receita de Serviços (173)	Prestação Serviço Conf NF 13564					4.068,00
Receita de Serviços (173)	Prestação Serviço Conf NF 13565					259,00
Receita de Serviços (173)	Prestação Serviço Conf NF 13566					
<b>21 de maio de 2024</b>						
Títulos a Receber (10)	Prestação Serviço Conf NF 13568				1.640,00	
Títulos a Receber (10)	Prestação Serviço Conf NF 13569				10.450,00	
Títulos a Receber (10)	Prestação Serviço Conf NF 13570				855,96	
Títulos a Receber (10)	Prestação Serviço Conf NF 13571				678,30	
Títulos a Receber (10)	Prestação Serviço Conf NF 13572				4.699,80	
Títulos a Receber (10)	Prestação Serviço Conf NF 13573				1.410,00	
Títulos a Receber (10)	Prestação Serviço Conf NF 13574				1.972,24	
Mercadorias P/ Revenda (176)	Compra conf NFe 34767				100,00	
Fornecedores Diversos (135)	Compra conf NFe 34767					100,00
Receita de Serviços (173)	Prestação Serviço Conf NF 13568					1.640,00
Receita de Serviços (173)	Prestação Serviço Conf NF 13569					10.450,00
Receita de Serviços (173)	Prestação Serviço Conf NF 13570					855,96
Receita de Serviços (173)	Prestação Serviço Conf NF 13571					678,30

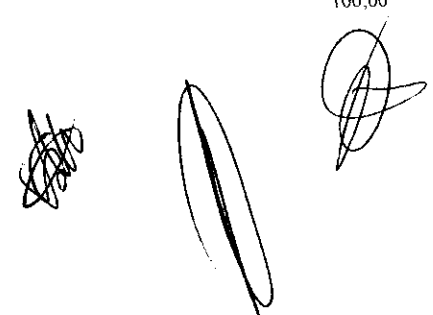
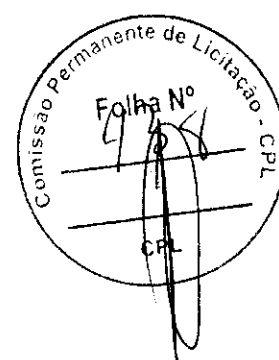

Conta	Histórico	C/P	Documento	NºLote	Débito	Crédito
<b>21 de maio de 2024</b>						
Receita de Serviços (173)	Prestação Serviço Conf NF 13572					4.699,80
Receita de Serviços (173)	Prestação Serviço Conf NF 13573					1.410,00
Receita de Serviços (173)	Prestação Serviço Conf NF 13574					1.972,24
<b>22 de maio de 2024</b>						
Títulos a Receber (10)	Prestação Serviço Conf NF 13575					
Títulos a Receber (10)	Prestação Serviço Conf NF 13577					
Títulos a Receber (10)	Prestação Serviço Conf NF 13579					
Títulos a Receber (10)	Prestação Serviço Conf NF 13580					
Títulos a Receber (10)	Prestação Serviço Conf NF 3986					
Títulos a Receber (10)	Prestação Serviço Conf NF 3986					
Títulos a Receber (10)	Prestação Serviço Conf NF 3987					
Mercadorias P/ Revenda (176)	Compra conf NFe 13578					
Mercadorias P/ Revenda (176)	Compra conf NFe 39929					
Mercadorias P/ Revenda (176)	Compra conf NFe 39936					
Mercadorias P/ Revenda (176)	Compra conf NFe 98030					
Fornecedores Diversos (135)	Compra conf NFe 13578					
Fornecedores Diversos (135)	Compra conf NFe 39929					
Fornecedores Diversos (135)	Compra conf NFe 39936					
Fornecedores Diversos (135)	Compra conf NFe 98030					
Receita de Serviços (173)	Prestação Serviço Conf NF 13575					
Receita de Serviços (173)	Prestação Serviço Conf NF 13577					
Receita de Serviços (173)	Prestação Serviço Conf NF 13579					
Receita de Serviços (173)	Prestação Serviço Conf NF 13580					
Receita de Serviços (173)	Prestação Serviço Conf NF 3986					
Receita de Serviços (173)	Prestação Serviço Conf NF 3986					
Receita de Serviços (173)	Prestação Serviço Conf NF 3987					
<b>23 de maio de 2024</b>						
Títulos a Receber (10)	Prestação Serviço Conf NF 13581					
Títulos a Receber (10)	Prestação Serviço Conf NF 13582					
Títulos a Receber (10)	Prestação Serviço Conf NF 13583					
Títulos a Receber (10)	Prestação Serviço Conf NF 13584					
Títulos a Receber (10)	Prestação Serviço Conf NF 13585					
Títulos a Receber (10)	Prestação Serviço Conf NF 13586					
Títulos a Receber (10)	Prestação Serviço Conf NF 13587					
Títulos a Receber (10)	Prestação Serviço Conf NF 13588					
Títulos a Receber (10)	Prestação Serviço Conf NF 13589					
Títulos a Receber (10)	Prestação Serviço Conf NF 13592					
Títulos a Receber (10)	Prestação Serviço Conf NF 13593					
Receita de Serviços (173)	Prestação Serviço Conf NF 13581					
Receita de Serviços (173)	Prestação Serviço Conf NF 13582					
Receita de Serviços (173)	Prestação Serviço Conf NF 13583					
Receita de Serviços (173)	Prestação Serviço Conf NF 13584					
Receita de Serviços (173)	Prestação Serviço Conf NF 13585					
Receita de Serviços (173)	Prestação Serviço Conf NF 13586					
Receita de Serviços (173)	Prestação Serviço Conf NF 13587					
Receita de Serviços (173)	Prestação Serviço Conf NF 13588					
Receita de Serviços (173)	Prestação Serviço Conf NF 13589					
Receita de Serviços (173)	Prestação Serviço Conf NF 13592					

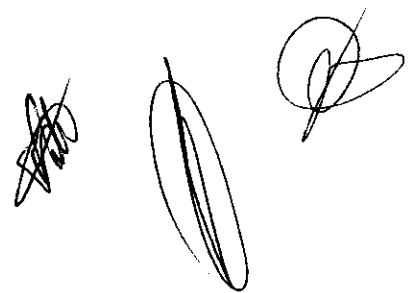
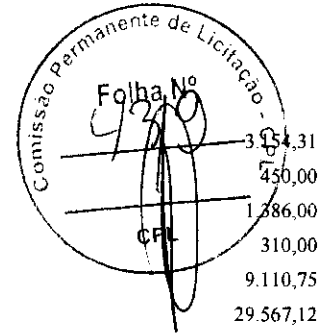

Conta	Histórico	C/P	Documento	NºLote	Débito	Crédito
<b>23 de maio de 2024</b>						
Receita de Serviços (173)	Prestação Serviço Conf NF 13593					250,00
<b>24 de maio de 2024</b>						
Títulos a Receber (10)	Prestação Serviço Conf NF 13594				600,00	
Títulos a Receber (10)	Prestação Serviço Conf NF 13595				249,90	
Títulos a Receber (10)	Prestação Serviço Conf NF 13595				475,57	
Títulos a Receber (10)	Prestação Serviço Conf NF 13596				250,00	
Títulos a Receber (10)	Prestação Serviço Conf NF 13597				621,90	
Mercadorias P/ Revenda (176)	Compra conf NFe 863				350,00	
Mercadorias P/ Revenda (176)	Compra conf NFe 864				525,00	
Mercadorias P/ Revenda (176)	Compra conf NFe 865				210,00	
Mercadorias P/ Revenda (176)	Compra conf NFe 866				210,00	
Fornecedores Diversos (135)	Compra conf NFe 863					350,00
Fornecedores Diversos (135)	Compra conf NFe 864					525,00
Fornecedores Diversos (135)	Compra conf NFe 865					210,00
Fornecedores Diversos (135)	Compra conf NFe 866					210,00
Receita de Serviços (173)	Prestação Serviço Conf NF 13594					600,00
Receita de Serviços (173)	Prestação Serviço Conf NF 13595					249,90
Receita de Serviços (173)	Prestação Serviço Conf NF 13595					475,57
Receita de Serviços (173)	Prestação Serviço Conf NF 13596					250,00
Receita de Serviços (173)	Prestação Serviço Conf NF 13597					621,90
<b>25 de maio de 2024</b>						
Mercadorias P/ Revenda (176)	Compra conf NFe 10169				22.989,55	
Mercadorias P/ Revenda (176)	Compra conf NFe 49368				689,69	
Mercadorias P/ Revenda (176)	Compra conf NFe 66985				3.536,63	
Fornecedores Diversos (135)	Compra conf NFe 10169					22.989,55
Fornecedores Diversos (135)	Compra conf NFe 49368					689,69
Fornecedores Diversos (135)	Compra conf NFe 66985					3.536,63
<b>27 de maio de 2024</b>						
Títulos a Receber (10)	Prestação Serviço Conf NF 13599				5.061,95	
Títulos a Receber (10)	Prestação Serviço Conf NF 13600				263,00	
Títulos a Receber (10)	Prestação Serviço Conf NF 13601				379,74	
Títulos a Receber (10)	Prestação Serviço Conf NF 13602				2.416,68	
Títulos a Receber (10)	Prestação Serviço Conf NF 13603				10.704,40	
Títulos a Receber (10)	Prestação Serviço Conf NF 13604				336,00	
Títulos a Receber (10)	Prestação Serviço Conf NF 13605				6.285,00	
Títulos a Receber (10)	Prestação Serviço Conf NF 13605				500,00	
Títulos a Receber (10)	Prestação Serviço Conf NF 13606				1.393,29	
Títulos a Receber (10)	Prestação Serviço Conf NF 13607				615,00	
Mercadorias P/ Revenda (176)	Compra conf NFe 197130				206,22	
Mercadorias P/ Revenda (176)	Compra conf NFe 26802				299,00	
Mercadorias P/ Revenda (176)	Compra conf NFe 26816				91,00	
Mercadorias P/ Revenda (176)	Compra conf NFe 26816				549,50	
Mercadorias P/ Revenda (176)	Compra conf NFe 83280				321,13	
Fornecedores Diversos (135)	Compra conf NFe 197130					206,22
Fornecedores Diversos (135)	Compra conf NFe 26802					299,00
Fornecedores Diversos (135)	Compra conf NFe 26816					91,00

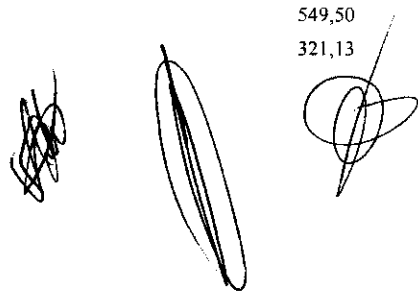
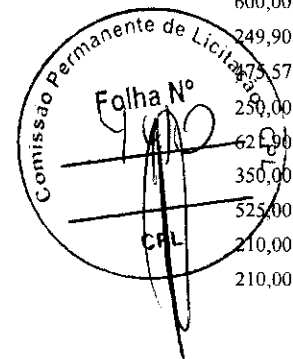

Conta	Histórico	C/P	Documento	NºLote	Débito	Crédito
<b>27 de maio de 2024</b>						
Fornecedores Diversos (135)	Compra conf NFe 26816					549,50
Fornecedores Diversos (135)	Compra conf NFe 83280					321,13
Receita de Serviços (173)	Prestação Serviço Conf NF 13599					5.061,95
Receita de Serviços (173)	Prestação Serviço Conf NF 13600					263,00
Receita de Serviços (173)	Prestação Serviço Conf NF 13601					379,74
Receita de Serviços (173)	Prestação Serviço Conf NF 13602					2.416,68
Receita de Serviços (173)	Prestação Serviço Conf NF 13603					10.704,40
Receita de Serviços (173)	Prestação Serviço Conf NF 13604					336,00
Receita de Serviços (173)	Prestação Serviço Conf NF 13605					6.285,00
Receita de Serviços (173)	Prestação Serviço Conf NF 13605					500,00
Receita de Serviços (173)	Prestação Serviço Conf NF 13606					1.393,29
Receita de Serviços (173)	Prestação Serviço Conf NF 13607					615,00
<b>28 de maio de 2024</b>						
Títulos a Receber (10)	Prestação Serviço Conf NF 13608				2.416,80	
Títulos a Receber (10)	Prestação Serviço Conf NF 13609				14.614,97	
Títulos a Receber (10)	Prestação Serviço Conf NF 13609				9.695,01	
Títulos a Receber (10)	Prestação Serviço Conf NF 13610				25.538,08	
Títulos a Receber (10)	Prestação Serviço Conf NF 13611				5.029,84	
Títulos a Receber (10)	Prestação Serviço Conf NF 13612				2.913,90	
Títulos a Receber (10)	Prestação Serviço Conf NF 13613				3.448,40	
Títulos a Receber (10)	Prestação Serviço Conf NF 13615				4.859,00	
Títulos a Receber (10)	Prestação Serviço Conf NF 13616				2.940,00	
Títulos a Receber (10)	Prestação Serviço Conf NF 13617				6.604,90	
Títulos a Receber (10)	Prestação Serviço Conf NF 13618				3.737,74	
Títulos a Receber (10)	Prestação Serviço Conf NF 13619				1.603,00	
Títulos a Receber (10)	Prestação Serviço Conf NF 13620				4.198,03	
Títulos a Receber (10)	Prestação Serviço Conf NF 13621				2.568,70	
Mercadorias P/ Revenda (176)	Compra conf NFe 303532				374,40	
Mercadorias P/ Revenda (176)	Compra conf NFe 303532				498,00	
Mercadorias P/ Revenda (176)	Compra conf NFe 303532				274,00	
Mercadorias P/ Revenda (176)	Compra conf NFe 681				1.022,73	
Mercadorias P/ Revenda (176)	Compra conf NFe 83317				125,94	
Fornecedores Diversos (135)	Compra conf NFe 303532					374,40
Fornecedores Diversos (135)	Compra conf NFe 303532					498,00
Fornecedores Diversos (135)	Compra conf NFe 303532					274,00
Fornecedores Diversos (135)	Compra conf NFe 681					1.022,73
Fornecedores Diversos (135)	Compra conf NFe 83317					125,94
Receita de Serviços (173)	Prestação Serviço Conf NF 13608					2.416,80
Receita de Serviços (173)	Prestação Serviço Conf NF 13609					14.614,97
Receita de Serviços (173)	Prestação Serviço Conf NF 13609					9.695,01
Receita de Serviços (173)	Prestação Serviço Conf NF 13610					25.538,08
Receita de Serviços (173)	Prestação Serviço Conf NF 13611					5.029,84
Receita de Serviços (173)	Prestação Serviço Conf NF 13612					2.913,90
Receita de Serviços (173)	Prestação Serviço Conf NF 13613					3.448,40
Receita de Serviços (173)	Prestação Serviço Conf NF 13615					4.859,00
Receita de Serviços (173)	Prestação Serviço Conf NF 13616					2.940,00
Receita de Serviços (173)	Prestação Serviço Conf NF 13617					6.604,90
Receita de Serviços (173)	Prestação Serviço Conf NF 13618					3.737,74
Receita de Serviços (173)	Prestação Serviço Conf NF 13619					1.603,00
Receita de Serviços (173)	Prestação Serviço Conf NF 13620					4.198,03

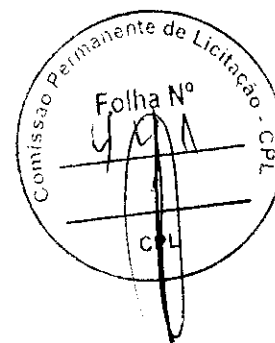

Conta	Histórico	C/P	Documento	NºLote	Débito	Crédito
<b>28 de maio de 2024</b>						
Receita de Serviços (173)	Prestação Serviço Conf NF 13621					2.568,70
<b>29 de maio de 2024</b>						
Titulos a Receber (10)	Prestação Serviço Conf NF 13622				303,90	
Titulos a Receber (10)	Prestação Serviço Conf NF 13623				791,52	
Titulos a Receber (10)	Prestação Serviço Conf NF 13624				8.502,00	
Titulos a Receber (10)	Prestação Serviço Conf NF 13625				2.099,01	
Titulos a Receber (10)	Prestação Serviço Conf NF 13626				3.402,00	
Titulos a Receber (10)	Prestação Serviço Conf NF 13627				734,88	
Titulos a Receber (10)	Prestação Serviço Conf NF 13628				5.998,00	
Titulos a Receber (10)	Prestação Serviço Conf NF 13628				7.091,00	
Titulos a Receber (10)	Prestação Serviço Conf NF 13629				391,56	
Titulos a Receber (10)	Prestação Serviço Conf NF 13630				509,06	
Titulos a Receber (10)	Prestação Serviço Conf NF 13631				3.702,01	
Titulos a Receber (10)	Prestação Serviço Conf NF 13632				509,06	
Mercadorias P/ Revenda (176)	Compra conf NFe 26859				85,00	
Mercadorias P/ Revenda (176)	Compra conf NFe 303584				363,60	
Mercadorias P/ Revenda (176)	Compra conf NFe 83361				111,06	
Mercadorias P/ Revenda (176)	Compra conf NFe 873				30,00	
Mercadorias P/ Revenda (176)	Compra conf NFe 970693				914,00	
Fornecedores Diversos (135)	Compra conf NFe 26859					85,00
Fornecedores Diversos (135)	Compra conf NFe 303584					363,60
Fornecedores Diversos (135)	Compra conf NFe 83361					111,06
Fornecedores Diversos (135)	Compra conf NFe 873					30,00
Fornecedores Diversos (135)	Compra conf NFe 970693					914,00
Receita de Serviços (173)	Prestação Serviço Conf NF 13622					303,90
Receita de Serviços (173)	Prestação Serviço Conf NF 13623					791,52
Receita de Serviços (173)	Prestação Serviço Conf NF 13624					8.502,00
Receita de Serviços (173)	Prestação Serviço Conf NF 13625					2.099,01
Receita de Serviços (173)	Prestação Serviço Conf NF 13626					3.402,00
Receita de Serviços (173)	Prestação Serviço Conf NF 13627					734,88
Receita de Serviços (173)	Prestação Serviço Conf NF 13628					5.998,00
Receita de Serviços (173)	Prestação Serviço Conf NF 13628					7.091,00
Receita de Serviços (173)	Prestação Serviço Conf NF 13629					391,56
Receita de Serviços (173)	Prestação Serviço Conf NF 13630					509,06
Receita de Serviços (173)	Prestação Serviço Conf NF 13631					3.702,01
Receita de Serviços (173)	Prestação Serviço Conf NF 13632					509,06
<b>31 de maio de 2024</b>						
Titulos a Receber (10)	Prestação Serviço Conf NF 13633				411,94	
Titulos a Receber (10)	Prestação Serviço Conf NF 13634				884,39	
Titulos a Receber (10)	Prestação Serviço Conf NF 13635				240,00	
Titulos a Receber (10)	Prestação Serviço Conf NF 13635				951,14	
Titulos a Receber (10)	Prestação Serviço Conf NF 13636				98,48	
Titulos a Receber (10)	Prestação Serviço Conf NF 13637				461,89	
Titulos a Receber (10)	Prestação Serviço Conf NF 13638				1.557,62	
Titulos a Receber (10)	Prestação Serviço Conf NF 13639				1.572,00	
Titulos a Receber (10)	Prestação Serviço Conf NF 13640				560,01	
Titulos a Receber (10)	Prestação Serviço Conf NF 13641				813,60	
Mercadorias P/ Revenda (176)	Compra conf NFe 243				123,64	

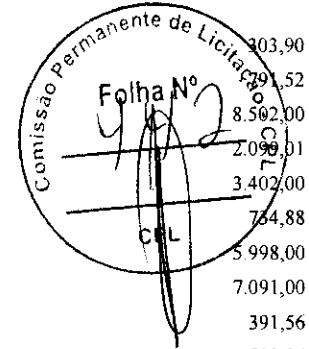

*[Handwritten signature]*

*[Handwritten signature]*

*[Handwritten signature]*

Conta	Histórico	C/P	Documento	NºLote	Débito	Crédito
<b>31 de maio de 2024</b>						
Mercadorias P/ Revenda (176)	Compra conf NFe 63789				60.683,73	
Mercadorias P/ Revenda (176)	Compra conf NFe 63790				131.426,42	
Fornecedores Diversos (135)	Compra conf NFe 243					123,64
Fornecedores Diversos (135)	Compra conf NFe 63789					60.683,73
Fornecedores Diversos (135)	Compra conf NFe 63790					131.426,42
Receita de Serviços (173)	Prestação Serviço Conf NF 13633					411,94
Receita de Serviços (173)	Prestação Serviço Conf NF 13634					884,39
Receita de Serviços (173)	Prestação Serviço Conf NF 13635					240,00
Receita de Serviços (173)	Prestação Serviço Conf NF 13635					951,14
Receita de Serviços (173)	Prestação Serviço Conf NF 13636					98,48
Receita de Serviços (173)	Prestação Serviço Conf NF 13637					461,89
Receita de Serviços (173)	Prestação Serviço Conf NF 13638					1.557,62
Receita de Serviços (173)	Prestação Serviço Conf NF 13639					1.572,00
Receita de Serviços (173)	Prestação Serviço Conf NF 13640					560,01
Receita de Serviços (173)	Prestação Serviço Conf NF 13641					813,60
<b>01 de junho de 2024</b>						
Mercadorias P/ Revenda (176)	Compra conf NFe 14802				768,53	
Fornecedores Diversos (135)	Compra conf NFe 14802					768,53
<b>03 de junho de 2024</b>						
Títulos a Receber (10)	Prestação Serviço Conf NF 13642				310,36	
Títulos a Receber (10)	Prestação Serviço Conf NF 13642				2.708,53	
Títulos a Receber (10)	Prestação Serviço Conf NF 13643				259,00	
Títulos a Receber (10)	Prestação Serviço Conf NF 13644				23.646,35	
Mercadorias P/ Revenda (176)	Compra conf NFe 14812				1.537,06	
Mercadorias P/ Revenda (176)	Compra conf NFe 14813				1.537,06	
Mercadorias P/ Revenda (176)	Compra conf NFe 26952				116,00	
Fornecedores Diversos (135)	Compra conf NFe 14812					1.537,06
Fornecedores Diversos (135)	Compra conf NFe 14813					1.537,06
Fornecedores Diversos (135)	Compra conf NFe 26952					116,00
Receita de Serviços (173)	Prestação Serviço Conf NF 13642					310,36
Receita de Serviços (173)	Prestação Serviço Conf NF 13642					2.708,53
Receita de Serviços (173)	Prestação Serviço Conf NF 13643					259,00
Receita de Serviços (173)	Prestação Serviço Conf NF 13644					23.646,35
<b>04 de junho de 2024</b>						
Títulos a Receber (10)	Prestação Serviço Conf NF 13645				435,91	
Títulos a Receber (10)	Prestação Serviço Conf NF 13646				1.456,00	
Títulos a Receber (10)	Prestação Serviço Conf NF 13647				97,00	
Títulos a Receber (10)	Prestação Serviço Conf NF 3988				1.955,57	
Mercadorias P/ Revenda (176)	Compra conf NFe 14828				140,94	
Mercadorias P/ Revenda (176)	Compra conf NFe 2542				47.999,91	
Mercadorias P/ Revenda (176)	Compra conf NFe 26988				399,56	
Mercadorias P/ Revenda (176)	Compra conf NFe 26988				43,20	
Mercadorias P/ Revenda (176)	Compra conf NFe 98691				47.999,91	
Fornecedores Diversos (135)	Compra conf NFe 14828					140,94
Fornecedores Diversos (135)	Compra conf NFe 2542					47.999,91
Fornecedores Diversos (135)	Compra conf NFe 26988					399,56

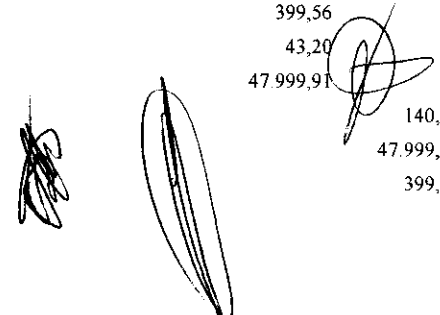
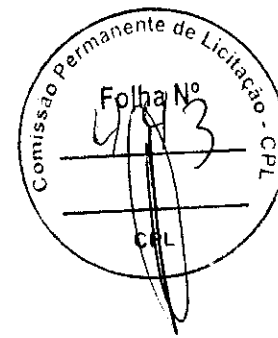

**CONSTRUCOES COMERCIO E SERVICOS LTDA**

CNPJ: 13165476/0001-24

NIRE: 21200731880

Endereço: AV WANDERLY FERRAZ, 334 CENTRO, RIBAMAR FIQUENE - MA, CEP: 65938000

Diário de Junho de 2024

Diário: 4

Conta	Histórico	C/P	Documento	NºLote	Débito	Crédito
<b>04 de junho de 2024</b>						
Fornecedores Diversos (135)	Compra conf NFe 26988					43,20
Fornecedores Diversos (135)	Compra conf NFe 98691					47.999,91
Receita de Serviços (173)	Prestação Serviço Conf NF 13645					435,91
Receita de Serviços (173)	Prestação Serviço Conf NF 13646					1.456,00
Receita de Serviços (173)	Prestação Serviço Conf NF 13647					97,00
Receita de Serviços (173)	Prestação Serviço Conf NF 3988					1.955,57
<b>05 de junho de 2024</b>						
Títulos a Receber (10)	Prestação Serviço Conf NF 13648				1.960,00	
Títulos a Receber (10)	Prestação Serviço Conf NF 13648				1.640,00	
Títulos a Receber (10)	Prestação Serviço Conf NF 13649				4.080,41	
Títulos a Receber (10)	Prestação Serviço Conf NF 13649				1.350,62	
Títulos a Receber (10)	Prestação Serviço Conf NF 13651				22.088,35	
Títulos a Receber (10)	Prestação Serviço Conf NF 13651				4.199,52	
Títulos a Receber (10)	Prestação Serviço Conf NF 13652				167,38	
Mercadorias P/ Revenda (176)	Compra conf NFe 27018				134,40	
Mercadorias P/ Revenda (176)	Compra conf NFe 40231				246,00	
Fornecedores Diversos (135)	Compra conf NFe 27018					134,40
Fornecedores Diversos (135)	Compra conf NFe 40231					246,00
Receita de Serviços (173)	Prestação Serviço Conf NF 13648					1.960,00
Receita de Serviços (173)	Prestação Serviço Conf NF 13648					1.640,00
Receita de Serviços (173)	Prestação Serviço Conf NF 13649					4.080,41
Receita de Serviços (173)	Prestação Serviço Conf NF 13649					1.350,62
Receita de Serviços (173)	Prestação Serviço Conf NF 13651					22.088,35
Receita de Serviços (173)	Prestação Serviço Conf NF 13651					4.199,52
Receita de Serviços (173)	Prestação Serviço Conf NF 13652					167,38
<b>06 de junho de 2024</b>						
Títulos a Receber (10)	Prestação Serviço Conf NF 13653				1.379,40	
Títulos a Receber (10)	Prestação Serviço Conf NF 13654				1.746,00	
Títulos a Receber (10)	Prestação Serviço Conf NF 13655				790,00	
Mercadorias P/ Revenda (176)	Compra conf NFe 63936				12.614,98	
Mercadorias P/ Revenda (176)	Compra conf NFe 63937				40.454,30	
Fornecedores Diversos (135)	Compra conf NFe 63936					12.614,98
Fornecedores Diversos (135)	Compra conf NFe 63937					40.454,30
Receita de Serviços (173)	Prestação Serviço Conf NF 13653					1.379,40
Receita de Serviços (173)	Prestação Serviço Conf NF 13654					1.746,00
Receita de Serviços (173)	Prestação Serviço Conf NF 13655					790,00
<b>08 de junho de 2024</b>						
Títulos a Receber (10)	Prestação Serviço Conf NF 13656				340,15	
Títulos a Receber (10)	Prestação Serviço Conf NF 13657				83,69	
Receita de Serviços (173)	Prestação Serviço Conf NF 13656					340,15
Receita de Serviços (173)	Prestação Serviço Conf NF 13657					83,69
<b>10 de junho de 2024</b>						
Títulos a Receber (10)	Prestação Serviço Conf NF 13658				80,00	
Títulos a Receber (10)	Prestação Serviço Conf NF 13659				17.233,60	

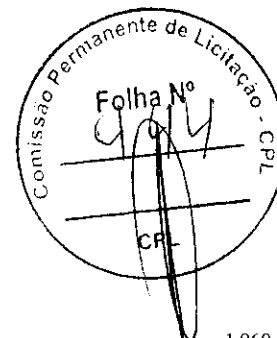

**CONSTRUCOES COMERCIO E SERVICOS LTDA**

CNPJ: 13165476/0001-24

NIRE: 21200731880

Endereço: AV WANDERLY FERRAZ, 334 CENTRO, RIBAMAR FIQUENE - MA, CEP: 65938000

Diário de Junho de 2024

Diário: 4

Conta	Histórico	C/P	Documento	NºLote	Débito	Crédito
<b>10 de junho de 2024</b>						
Títulos a Receber (10)	Prestação Serviço Conf NF 13660				319,00	
Títulos a Receber (10)	Prestação Serviço Conf NF 13661				3.921,85	
Mercadorias P/ Revenda (176)	Compra conf NFe 27108				196,00	
Fornecedores Diversos (135)	Compra conf NFe 27108					196,00
Receita de Serviços (173)	Prestação Serviço Conf NF 13658					80,00
Receita de Serviços (173)	Prestação Serviço Conf NF 13659					17.233,60
Receita de Serviços (173)	Prestação Serviço Conf NF 13660					319,00
Receita de Serviços (173)	Prestação Serviço Conf NF 13661					3.921,85
<b>11 de junho de 2024</b>						
Títulos a Receber (10)	Prestação Serviço Conf NF 13662				3.650,40	
Títulos a Receber (10)	Prestação Serviço Conf NF 13663				1.371,36	
Títulos a Receber (10)	Prestação Serviço Conf NF 13664				50,00	
Títulos a Receber (10)	Prestação Serviço Conf NF 13666				3.222,00	
Títulos a Receber (10)	Prestação Serviço Conf NF 13667				2.195,00	
Títulos a Receber (10)	Prestação Serviço Conf NF 13668				67.153,17	
Títulos a Receber (10)	Prestação Serviço Conf NF 13669				87.418,08	
Títulos a Receber (10)	Prestação Serviço Conf NF 13670				14.869,66	
Títulos a Receber (10)	Prestação Serviço Conf NF 13671				250,00	
Títulos a Receber (10)	Prestação Serviço Conf NF 13672				2.715,43	
Títulos a Receber (10)	Prestação Serviço Conf NF 13673				4.881,60	
Títulos a Receber (10)	Prestação Serviço Conf NF 3989				1.955,56	
Títulos a Receber (10)	Prestação Serviço Conf NF 3990				1.364,87	
Mercadorias P/ Revenda (176)	Compra conf NFe 27145				91,00	
Mercadorias P/ Revenda (176)	Compra conf NFe 27145				395,50	
Mercadorias P/ Revenda (176)	Compra conf NFe 304496				384,50	
Mercadorias P/ Revenda (176)	Compra conf NFe 304542				1.214,90	
Mercadorias P/ Revenda (176)	Compra conf NFe 304542				498,00	
Mercadorias P/ Revenda (176)	Compra conf NFe 83702				146,44	
Fornecedores Diversos (135)	Compra conf NFe 27145					91,00
Fornecedores Diversos (135)	Compra conf NFe 27145					395,50
Fornecedores Diversos (135)	Compra conf NFe 304496					384,50
Fornecedores Diversos (135)	Compra conf NFe 304542					1.214,90
Fornecedores Diversos (135)	Compra conf NFe 304542					498,00
Fornecedores Diversos (135)	Compra conf NFe 83702					146,44
Receita de Serviços (173)	Prestação Serviço Conf NF 13662					3.650,40
Receita de Serviços (173)	Prestação Serviço Conf NF 13663					1.371,36
Receita de Serviços (173)	Prestação Serviço Conf NF 13664					50,00
Receita de Serviços (173)	Prestação Serviço Conf NF 13666					3.222,00
Receita de Serviços (173)	Prestação Serviço Conf NF 13667					2.195,00
Receita de Serviços (173)	Prestação Serviço Conf NF 13668					67.153,17
Receita de Serviços (173)	Prestação Serviço Conf NF 13669					87.418,08
Receita de Serviços (173)	Prestação Serviço Conf NF 13670					14.869,66
Receita de Serviços (173)	Prestação Serviço Conf NF 13671					250,00
Receita de Serviços (173)	Prestação Serviço Conf NF 13672					2.715,43
Receita de Serviços (173)	Prestação Serviço Conf NF 13673					4.881,60
Receita de Serviços (173)	Prestação Serviço Conf NF 3989					1.955,56
Receita de Serviços (173)	Prestação Serviço Conf NF 3990					1.364,87

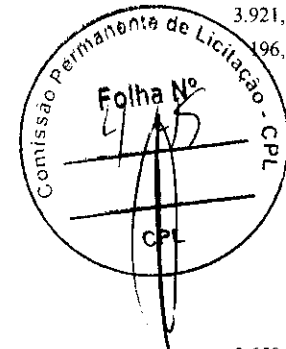

Handwritten signatures and initials at the bottom right of the page.

**12 de junho de 2024**

Conta	Histórico	C/P	Documento	NºLote	Débito	Crédito
<b>12 de junho de 2024</b>						
Títulos a Receber (10)	Prestação Serviço Conf NF 13675				660,27	
Mercadorias P/ Revenda (176)	Compra conf NFe 104084				11.007,84	
Mercadorias P/ Revenda (176)	Compra conf NFe 27155				380,40	
Mercadorias P/ Revenda (176)	Compra conf NFe 27169				205,80	
Mercadorias P/ Revenda (176)	Compra conf NFe 40416				532,56	
Mercadorias P/ Revenda (176)	Compra conf NFe 40433				360,72	
Fornecedores Diversos (135)	Compra conf NFe 104084					11.007,84
Fornecedores Diversos (135)	Compra conf NFe 27155					380,40
Fornecedores Diversos (135)	Compra conf NFe 27169					205,80
Fornecedores Diversos (135)	Compra conf NFe 40416					532,56
Fornecedores Diversos (135)	Compra conf NFe 40433					360,72
Receita de Serviços (173)	Prestação Serviço Conf NF 13675					660,27

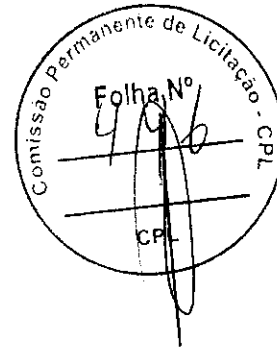

**13 de junho de 2024**

Títulos a Receber (10)	Prestação Serviço Conf NF 13676				1.200,00	
Títulos a Receber (10)	Prestação Serviço Conf NF 13677				290,00	
Títulos a Receber (10)	Prestação Serviço Conf NF 13678				2.864,40	
Títulos a Receber (10)	Prestação Serviço Conf NF 13679				2.398,62	
Títulos a Receber (10)	Prestação Serviço Conf NF 13680				1.510,99	
Títulos a Receber (10)	Prestação Serviço Conf NF 13681				410,00	
Títulos a Receber (10)	Prestação Serviço Conf NF 13682				1.329,94	
Títulos a Receber (10)	Prestação Serviço Conf NF 13683				1.572,48	
Títulos a Receber (10)	Prestação Serviço Conf NF 13684				1.374,00	
Títulos a Receber (10)	Prestação Serviço Conf NF 13684				1.084,64	
Títulos a Receber (10)	Prestação Serviço Conf NF 13685				1.374,00	
Mercadorias P/ Revenda (176)	Compra conf NFe 260265				100,07	
Mercadorias P/ Revenda (176)	Compra conf NFe 40458				286,68	
Mercadorias P/ Revenda (176)	Compra conf NFe 64109				45.577,13	
Mercadorias P/ Revenda (176)	Compra conf NFe 64110				75.684,91	
Fornecedores Diversos (135)	Compra conf NFe 260265					100,07
Fornecedores Diversos (135)	Compra conf NFe 40458					286,68
Fornecedores Diversos (135)	Compra conf NFe 64109					45.577,13
Fornecedores Diversos (135)	Compra conf NFe 64110					75.684,91
Receita de Serviços (173)	Prestação Serviço Conf NF 13676					1.200,00
Receita de Serviços (173)	Prestação Serviço Conf NF 13677					290,00
Receita de Serviços (173)	Prestação Serviço Conf NF 13678					2.864,40
Receita de Serviços (173)	Prestação Serviço Conf NF 13679					2.398,62
Receita de Serviços (173)	Prestação Serviço Conf NF 13680					1.510,99
Receita de Serviços (173)	Prestação Serviço Conf NF 13681					410,00
Receita de Serviços (173)	Prestação Serviço Conf NF 13682					1.329,94
Receita de Serviços (173)	Prestação Serviço Conf NF 13683					1.572,48
Receita de Serviços (173)	Prestação Serviço Conf NF 13684					1.374,00
Receita de Serviços (173)	Prestação Serviço Conf NF 13684					1.084,64
Receita de Serviços (173)	Prestação Serviço Conf NF 13685					1.374,00

**14 de junho de 2024**

Títulos a Receber (10)	Prestação Serviço Conf NF 13686				1.572,48	
Títulos a Receber (10)	Prestação Serviço Conf NF 13687				6.102,00	
Títulos a Receber (10)	Prestação Serviço Conf NF 13688				80,00	
Títulos a Receber (10)	Prestação Serviço Conf NF 13689				1.903,59	

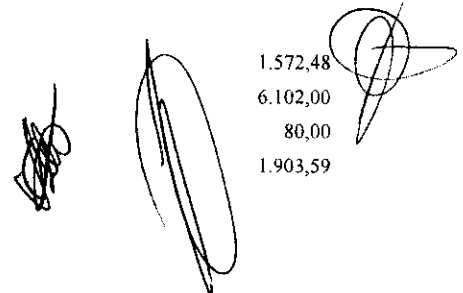

Conta	Histórico	C/P	Documento	NºLote	Débito	Crédito
<b>14 de junho de 2024</b>						
Títulos a Receber (10)	Prestação Serviço Conf NF 13690				5.793,44	
Títulos a Receber (10)	Prestação Serviço Conf NF 13692				5.367,63	
Títulos a Receber (10)	Prestação Serviço Conf NF 13694				737,00	
Títulos a Receber (10)	Prestação Serviço Conf NF 13695				3.031,31	
Títulos a Receber (10)	Prestação Serviço Conf NF 13696				4.929,60	
Títulos a Receber (10)	Prestação Serviço Conf NF 13697				7.324,55	
Mercadorias P/ Revenda (176)	Compra conf NFe 14943				349,49	
Mercadorias P/ Revenda (176)	Compra conf NFe 40500				442,44	
Mercadorias P/ Revenda (176)	Compra conf NFe 64124				2.508,43	
Mercadorias P/ Revenda (176)	Compra conf NFe 64161				15.577,87	
Mercadorias P/ Revenda (176)	Compra conf NFe 64164				164,94	
Mercadorias P/ Revenda (176)	Compra conf NFe 819286				50,00	
Fornecedores Diversos (135)	Compra conf NFe 14943					349,49
Fornecedores Diversos (135)	Compra conf NFe 40500					442,44
Fornecedores Diversos (135)	Compra conf NFe 64124					2.508,43
Fornecedores Diversos (135)	Compra conf NFe 64161					15.577,87
Fornecedores Diversos (135)	Compra conf NFe 64164					164,94
Fornecedores Diversos (135)	Compra conf NFe 819286					50,00
Receita de Serviços (173)	Prestação Serviço Conf NF 13686					1.572,48
Receita de Serviços (173)	Prestação Serviço Conf NF 13687					6.102,00
Receita de Serviços (173)	Prestação Serviço Conf NF 13688					80,00
Receita de Serviços (173)	Prestação Serviço Conf NF 13689					1.903,59
Receita de Serviços (173)	Prestação Serviço Conf NF 13690					5.793,44
Receita de Serviços (173)	Prestação Serviço Conf NF 13692					5.367,63
Receita de Serviços (173)	Prestação Serviço Conf NF 13694					737,00
Receita de Serviços (173)	Prestação Serviço Conf NF 13695					3.031,31
Receita de Serviços (173)	Prestação Serviço Conf NF 13696					4.929,60
Receita de Serviços (173)	Prestação Serviço Conf NF 13697					7.324,55
<b>17 de junho de 2024</b>						
Títulos a Receber (10)	Prestação Serviço Conf NF 13698				3.614,30	
Títulos a Receber (10)	Prestação Serviço Conf NF 13699				799,46	
Títulos a Receber (10)	Prestação Serviço Conf NF 13700				1.118,71	
Títulos a Receber (10)	Prestação Serviço Conf NF 13700				263,94	
Títulos a Receber (10)	Prestação Serviço Conf NF 13701				1.134,25	
Títulos a Receber (10)	Prestação Serviço Conf NF 13702				559,43	
Títulos a Receber (10)	Prestação Serviço Conf NF 13703				124,00	
Títulos a Receber (10)	Prestação Serviço Conf NF 13704				304,00	
Títulos a Receber (10)	Prestação Serviço Conf NF 13705				232,60	
Títulos a Receber (10)	Prestação Serviço Conf NF 13706				13.574,70	
Títulos a Receber (10)	Prestação Serviço Conf NF 13707				66,00	
Títulos a Receber (10)	Prestação Serviço Conf NF 13708				100,00	
Títulos a Receber (10)	Prestação Serviço Conf NF 13709				4.855,20	
Títulos a Receber (10)	Prestação Serviço Conf NF 13710				5.259,41	
Títulos a Receber (10)	Prestação Serviço Conf NF 13711				1.338,00	
Títulos a Receber (10)	Prestação Serviço Conf NF 13712				2.440,80	
Títulos a Receber (10)	Prestação Serviço Conf NF 13713				2.049,00	
Títulos a Receber (10)	Prestação Serviço Conf NF 13714				466,00	
Títulos a Receber (10)	Prestação Serviço Conf NF 13715				320,00	
Títulos a Receber (10)	Prestação Serviço Conf NF 13716				494,00	
Mercadorias P/ Revenda (176)	Compra conf NFe 24973				158,38	

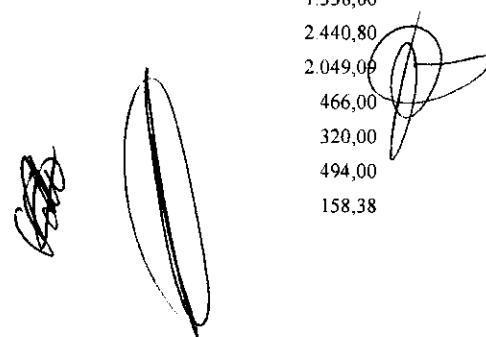
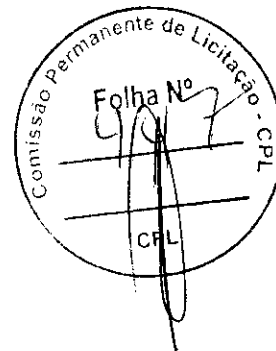

Conta	Histórico	C/P	Documento	NºLote	Débito	Crédito
<b>17 de junho de 2024</b>						
Mercadorias P/ Revenda (176)	Compra conf NFe 24984				55,00	
Mercadorias P/ Revenda (176)	Compra conf NFe 24985				70,13	
Fornecedores Diversos (135)	Compra conf NFe 24973					158,38
Fornecedores Diversos (135)	Compra conf NFe 24984					55,00
Fornecedores Diversos (135)	Compra conf NFe 24985					70,13
Receita de Serviços (173)	Prestação Serviço Conf NF 13698					3.614,30
Receita de Serviços (173)	Prestação Serviço Conf NF 13699					799,46
Receita de Serviços (173)	Prestação Serviço Conf NF 13700					1.118,71
Receita de Serviços (173)	Prestação Serviço Conf NF 13700					263,94
Receita de Serviços (173)	Prestação Serviço Conf NF 13701					1.134,25
Receita de Serviços (173)	Prestação Serviço Conf NF 13702					559,43
Receita de Serviços (173)	Prestação Serviço Conf NF 13703					124,00
Receita de Serviços (173)	Prestação Serviço Conf NF 13704					304,00
Receita de Serviços (173)	Prestação Serviço Conf NF 13705					232,60
Receita de Serviços (173)	Prestação Serviço Conf NF 13706					13.574,70
Receita de Serviços (173)	Prestação Serviço Conf NF 13707					66,00
Receita de Serviços (173)	Prestação Serviço Conf NF 13708					100,00
Receita de Serviços (173)	Prestação Serviço Conf NF 13709					4.855,20
Receita de Serviços (173)	Prestação Serviço Conf NF 13710					5.259,41
Receita de Serviços (173)	Prestação Serviço Conf NF 13711					1.338,00
Receita de Serviços (173)	Prestação Serviço Conf NF 13712					2.440,80
Receita de Serviços (173)	Prestação Serviço Conf NF 13713					2.049,09
Receita de Serviços (173)	Prestação Serviço Conf NF 13714					466,00
Receita de Serviços (173)	Prestação Serviço Conf NF 13715					320,00
Receita de Serviços (173)	Prestação Serviço Conf NF 13716					494,00
<b>18 de junho de 2024</b>						
Titulos a Receber (10)	Prestação Serviço Conf NF 13717				1.127,00	
Titulos a Receber (10)	Prestação Serviço Conf NF 13718				6.704,34	
Titulos a Receber (10)	Prestação Serviço Conf NF 13719				398,40	
Titulos a Receber (10)	Prestação Serviço Conf NF 13719				253,42	
Titulos a Receber (10)	Prestação Serviço Conf NF 13720				2.952,36	
Titulos a Receber (10)	Prestação Serviço Conf NF 13721				1.504,56	
Mercadorias P/ Revenda (176)	Compra conf NFe 27335				120,00	
Mercadorias P/ Revenda (176)	Compra conf NFe 305032				3.329,00	
Mercadorias P/ Revenda (176)	Compra conf NFe 305032				585,00	
Mercadorias P/ Revenda (176)	Compra conf NFe 48395				1.409,02	
Mercadorias P/ Revenda (176)	Compra conf NFe 55265				124.638,00	
Fornecedores Diversos (135)	Compra conf NFe 27335					120,00
Fornecedores Diversos (135)	Compra conf NFe 305032					3.329,00
Fornecedores Diversos (135)	Compra conf NFe 305032					585,00
Fornecedores Diversos (135)	Compra conf NFe 48395					1.409,02
Fornecedores Diversos (135)	Compra conf NFe 55265					124.638,00
Receita de Serviços (173)	Prestação Serviço Conf NF 13717					1.127,00
Receita de Serviços (173)	Prestação Serviço Conf NF 13718					6.704,34
Receita de Serviços (173)	Prestação Serviço Conf NF 13719					398,40
Receita de Serviços (173)	Prestação Serviço Conf NF 13719					253,42
Receita de Serviços (173)	Prestação Serviço Conf NF 13720					2.952,36
Receita de Serviços (173)	Prestação Serviço Conf NF 13721					1.504,56

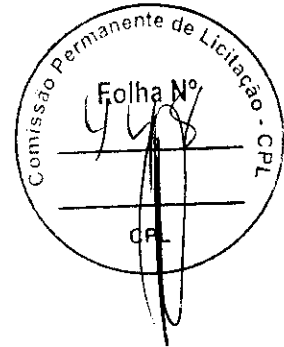

**CONSTRUCOES COMERCIO E SERVICOS LTDA**

CNPJ: 13165476/0001-24

NIRE: 21200731880

Endereço: AV WANDERLY FERRAZ, 334 CENTRO, RIBAMAR FIQUENE - MA, CEP: 65938000

Diário de Junho de 2024

Diário: 4

Conta	Histórico	C/P	Documento	NºLote	Débito	Crédito
<b>19 de junho de 2024</b>						
Titulos a Receber (10)	Prestação Serviço Conf NF 13722				302,56	
Titulos a Receber (10)	Prestação Serviço Conf NF 13722				1.013,68	
Titulos a Receber (10)	Prestação Serviço Conf NF 13723				13.757,20	
Titulos a Receber (10)	Prestação Serviço Conf NF 13724				2.164,80	
Titulos a Receber (10)	Prestação Serviço Conf NF 13725				487,00	
Titulos a Receber (10)	Prestação Serviço Conf NF 13726				1.026,00	
Titulos a Receber (10)	Prestação Serviço Conf NF 13726				813,60	
Titulos a Receber (10)	Prestação Serviço Conf NF 13727				487,00	
Titulos a Receber (10)	Prestação Serviço Conf NF 13728				1.104,23	
Titulos a Receber (10)	Prestação Serviço Conf NF 13729				887,00	
Titulos a Receber (10)	Prestação Serviço Conf NF 13730				420,43	
Titulos a Receber (10)	Prestação Serviço Conf NF 13731				306,92	
Mercadorias P/ Revenda (176)	Compra conf NFe 197682				95,92	
Mercadorias P/ Revenda (176)	Compra conf NFe 197682				50,04	
Mercadorias P/ Revenda (176)	Compra conf NFe 27340				155,23	
Mercadorias P/ Revenda (176)	Compra conf NFe 27340				113,04	
Mercadorias P/ Revenda (176)	Compra conf NFe 285437				846,65	
Mercadorias P/ Revenda (176)	Compra conf NFe 29606				454,64	
Mercadorias P/ Revenda (176)	Compra conf NFe 887				698,70	
Fornecedores Diversos (135)	Compra conf NFe 197682					95,92
Fornecedores Diversos (135)	Compra conf NFe 197682					50,04
Fornecedores Diversos (135)	Compra conf NFe 27340					155,23
Fornecedores Diversos (135)	Compra conf NFe 27340					113,04
Fornecedores Diversos (135)	Compra conf NFe 285437					846,65
Fornecedores Diversos (135)	Compra conf NFe 29606					454,64
Fornecedores Diversos (135)	Compra conf NFe 887					698,70
Receita de Serviços (173)	Prestação Serviço Conf NF 13722					302,56
Receita de Serviços (173)	Prestação Serviço Conf NF 13722					1.013,68
Receita de Serviços (173)	Prestação Serviço Conf NF 13723					13.757,20
Receita de Serviços (173)	Prestação Serviço Conf NF 13724					2.164,80
Receita de Serviços (173)	Prestação Serviço Conf NF 13725					487,00
Receita de Serviços (173)	Prestação Serviço Conf NF 13726					1.026,00
Receita de Serviços (173)	Prestação Serviço Conf NF 13726					813,60
Receita de Serviços (173)	Prestação Serviço Conf NF 13727					487,00
Receita de Serviços (173)	Prestação Serviço Conf NF 13728					1.104,23
Receita de Serviços (173)	Prestação Serviço Conf NF 13729					887,00
Receita de Serviços (173)	Prestação Serviço Conf NF 13730					420,43
Receita de Serviços (173)	Prestação Serviço Conf NF 13731					306,92
<b>20 de junho de 2024</b>						
Titulos a Receber (10)	Prestação Serviço Conf NF 13732				2.718,25	
Titulos a Receber (10)	Prestação Serviço Conf NF 13733				560,00	
Titulos a Receber (10)	Prestação Serviço Conf NF 13734				2.290,00	
Titulos a Receber (10)	Prestação Serviço Conf NF 13735				425,00	
Titulos a Receber (10)	Prestação Serviço Conf NF 27391				86,40	
Titulos a Receber (10)	Prestação Serviço Conf NF 27391				118,08	
Titulos a Receber (10)	Prestação Serviço Conf NF 27393				37,15	
Titulos a Receber (10)	Prestação Serviço Conf NF 27393				26,64	
Titulos a Receber (10)	Prestação Serviço Conf NF 27394				194,48	
Mercadorias P/ Revenda (176)	Compra conf NFe 113134				40.656,52	
Mercadorias P/ Revenda (176)	Compra conf NFe 113134				10.533,91	

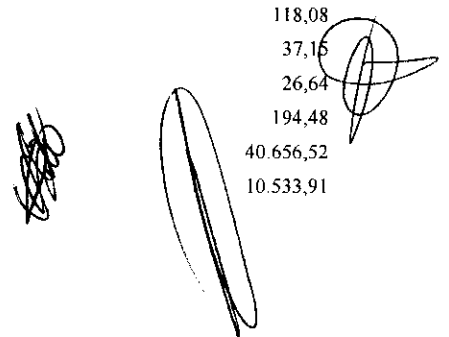
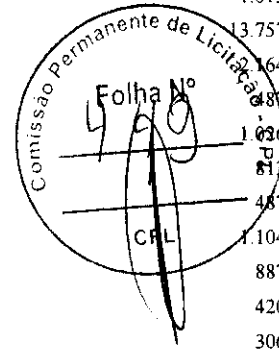

Conta	Histórico	C/P	Documento	NºLote	Débito	Crédito
<b>20 de junho de 2024</b>						
Mercadorias P/ Revenda (176)	Compra conf NFe 113134				23.401,32	
Mercadorias P/ Revenda (176)	Compra conf NFe 25051				140,25	
Mercadorias P/ Revenda (176)	Compra conf NFe 27361				194,48	
Mercadorias P/ Revenda (176)	Compra conf NFe 889				350,00	
Fornecedores Diversos (135)	Compra conf NFe 113134					40.656,52
Fornecedores Diversos (135)	Compra conf NFe 113134					10.533,91
Fornecedores Diversos (135)	Compra conf NFe 113134					23.401,32
Fornecedores Diversos (135)	Compra conf NFe 25051					140,25
Fornecedores Diversos (135)	Compra conf NFe 27361					194,48
Fornecedores Diversos (135)	Compra conf NFe 889					350,00
Receita de Serviços (173)	Prestação Serviço Conf NF 13732					2.718,25
Receita de Serviços (173)	Prestação Serviço Conf NF 13733					560,00
Receita de Serviços (173)	Prestação Serviço Conf NF 13734					2.290,00
Receita de Serviços (173)	Prestação Serviço Conf NF 13735					425,00
Receita de Serviços (173)	Prestação Serviço Conf NF 27391					86,40
Receita de Serviços (173)	Prestação Serviço Conf NF 27391					118,08
Receita de Serviços (173)	Prestação Serviço Conf NF 27393					37,15
Receita de Serviços (173)	Prestação Serviço Conf NF 27393					26,64
Receita de Serviços (173)	Prestação Serviço Conf NF 27394					194,48
<b>21 de junho de 2024</b>						
Títulos a Receber (10)	Prestação Serviço Conf NF 13737				4.490,23	
Títulos a Receber (10)	Prestação Serviço Conf NF 13738				39.771,35	
Títulos a Receber (10)	Prestação Serviço Conf NF 13738				1.134,06	
Títulos a Receber (10)	Prestação Serviço Conf NF 13739				7.723,41	
Mercadorias P/ Revenda (176)	Compra conf NFe 5595				540,20	
Fornecedores Diversos (135)	Compra conf NFe 5595					540,20
Receita de Serviços (173)	Prestação Serviço Conf NF 13737					4.490,23
Receita de Serviços (173)	Prestação Serviço Conf NF 13738					39.771,35
Receita de Serviços (173)	Prestação Serviço Conf NF 13738					1.134,06
Receita de Serviços (173)	Prestação Serviço Conf NF 13739					7.723,41
<b>22 de junho de 2024</b>						
Títulos a Receber (10)	Prestação Serviço Conf NF 13740				1.259,52	
Títulos a Receber (10)	Prestação Serviço Conf NF 13741				650,00	
Títulos a Receber (10)	Prestação Serviço Conf NF 13742				104,00	
Títulos a Receber (10)	Prestação Serviço Conf NF 13743				4.680,00	
Títulos a Receber (10)	Prestação Serviço Conf NF 13744				840,00	
Títulos a Receber (10)	Prestação Serviço Conf NF 13745				2.274,00	
Receita de Serviços (173)	Prestação Serviço Conf NF 13740					1.259,52
Receita de Serviços (173)	Prestação Serviço Conf NF 13741					650,00
Receita de Serviços (173)	Prestação Serviço Conf NF 13742					104,00
Receita de Serviços (173)	Prestação Serviço Conf NF 13743					4.680,00
Receita de Serviços (173)	Prestação Serviço Conf NF 13744					840,00
Receita de Serviços (173)	Prestação Serviço Conf NF 13745					2.274,00
<b>24 de junho de 2024</b>						
Títulos a Receber (10)	Prestação Serviço Conf NF 13746				264,00	
Títulos a Receber (10)	Prestação Serviço Conf NF 13747				1.434,51	

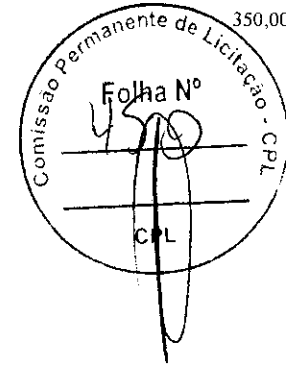

Conta	Histórico	C/P	Documento	NºLote	Débito	Crédito
<b>24 de junho de 2024</b>						
Títulos a Receber (10)	Prestação Serviço Conf NF 13748				2.513,00	
Títulos a Receber (10)	Prestação Serviço Conf NF 13748				26.535,55	
Títulos a Receber (10)	Prestação Serviço Conf NF 13749				53.650,41	
Títulos a Receber (10)	Prestação Serviço Conf NF 13751				1.859,44	
Títulos a Receber (10)	Prestação Serviço Conf NF 13752				653,06	
Títulos a Receber (10)	Prestação Serviço Conf NF 13752				271,16	
Títulos a Receber (10)	Prestação Serviço Conf NF 13753				5.999,00	
Títulos a Receber (10)	Prestação Serviço Conf NF 13754				2.312,83	
Mercadorias P/ Revenda (176)	Compra conf NFe 13750				2.274,00	
Mercadorias P/ Revenda (176)	Compra conf NFe 260750				165,00	
Mercadorias P/ Revenda (176)	Compra conf NFe 976031				1.210,00	
Fornecedores Diversos (135)	Compra conf NFe 13750					2.274,00
Fornecedores Diversos (135)	Compra conf NFe 260750					165,00
Fornecedores Diversos (135)	Compra conf NFe 976031					1.210,00
Receita de Serviços (173)	Prestação Serviço Conf NF 13746					264,00
Receita de Serviços (173)	Prestação Serviço Conf NF 13747					1.434,51
Receita de Serviços (173)	Prestação Serviço Conf NF 13748					2.513,00
Receita de Serviços (173)	Prestação Serviço Conf NF 13748					26.535,55
Receita de Serviços (173)	Prestação Serviço Conf NF 13749					53.650,41
Receita de Serviços (173)	Prestação Serviço Conf NF 13751					1.859,44
Receita de Serviços (173)	Prestação Serviço Conf NF 13752					653,06
Receita de Serviços (173)	Prestação Serviço Conf NF 13752					271,16
Receita de Serviços (173)	Prestação Serviço Conf NF 13753					5.999,00
Receita de Serviços (173)	Prestação Serviço Conf NF 13754					2.312,83
<b>25 de junho de 2024</b>						
Títulos a Receber (10)	Prestação Serviço Conf NF 13755				570,00	
Títulos a Receber (10)	Prestação Serviço Conf NF 13756				26,50	
Títulos a Receber (10)	Prestação Serviço Conf NF 13757				768,00	
Títulos a Receber (10)	Prestação Serviço Conf NF 13758				252,00	
Títulos a Receber (10)	Prestação Serviço Conf NF 13759				40,00	
Títulos a Receber (10)	Prestação Serviço Conf NF 13760				3.723,00	
Títulos a Receber (10)	Prestação Serviço Conf NF 13761				2.266,20	
Títulos a Receber (10)	Prestação Serviço Conf NF 13762				2.754,67	
Mercadorias P/ Revenda (176)	Compra conf NFe 9778				10.598,90	
Fornecedores Diversos (135)	Compra conf NFe 9778					10.598,90
Receita de Serviços (173)	Prestação Serviço Conf NF 13755					570,00
Receita de Serviços (173)	Prestação Serviço Conf NF 13756					26,50
Receita de Serviços (173)	Prestação Serviço Conf NF 13757					768,00
Receita de Serviços (173)	Prestação Serviço Conf NF 13758					252,00
Receita de Serviços (173)	Prestação Serviço Conf NF 13759					40,00
Receita de Serviços (173)	Prestação Serviço Conf NF 13760					3.723,00
Receita de Serviços (173)	Prestação Serviço Conf NF 13761					2.266,20
Receita de Serviços (173)	Prestação Serviço Conf NF 13762					2.754,67
<b>26 de junho de 2024</b>						
Títulos a Receber (10)	Prestação Serviço Conf NF 13763				751,00	
Títulos a Receber (10)	Prestação Serviço Conf NF 13764				1.680,00	
Títulos a Receber (10)	Prestação Serviço Conf NF 13765				1.680,00	
Mercadorias P/ Revenda (176)	Compra conf NFe 4282275				2.715,43	

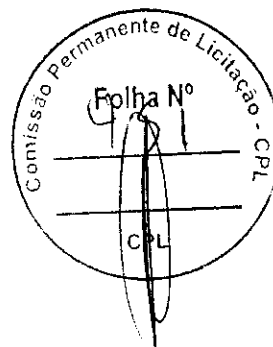

Handwritten signatures and scribbles at the bottom right of the page.

Conta	Histórico	C/P	Documento	NºLote	Débito	Crédito
<b>26 de junho de 2024</b>						
Mercadorias P/ Revenda (176)	Compra conf NFe 7				616,56	
Fornecedores Diversos (135)	Compra conf NFe 4282275					2.715,43
Fornecedores Diversos (135)	Compra conf NFe 7					616,56
Receita de Serviços (173)	Prestação Serviço Conf NF 13763					751,00
Receita de Serviços (173)	Prestação Serviço Conf NF 13764					1.680,00
Receita de Serviços (173)	Prestação Serviço Conf NF 13765					1.680,00
<b>27 de junho de 2024</b>						
Títulos a Receber (10)	Prestação Serviço Conf NF 13766				1.043,09	
Títulos a Receber (10)	Prestação Serviço Conf NF 13766				2.200,04	
Títulos a Receber (10)	Prestação Serviço Conf NF 13767				560,00	
Títulos a Receber (10)	Prestação Serviço Conf NF 13768				3.280,00	
Títulos a Receber (10)	Prestação Serviço Conf NF 13768				810,00	
Títulos a Receber (10)	Prestação Serviço Conf NF 13769				350,00	
Títulos a Receber (10)	Prestação Serviço Conf NF 13770				760,27	
Títulos a Receber (10)	Prestação Serviço Conf NF 13770				798,00	
Títulos a Receber (10)	Prestação Serviço Conf NF 13771				1.161,97	
Mercadorias P/ Revenda (176)	Compra conf NFe 27546				121,15	
Mercadorias P/ Revenda (176)	Compra conf NFe 27546				26,50	
Mercadorias P/ Revenda (176)	Compra conf NFe 27557				35,00	
Mercadorias P/ Revenda (176)	Compra conf NFe 40797				508,00	
Fornecedores Diversos (135)	Compra conf NFe 27546					121,15
Fornecedores Diversos (135)	Compra conf NFe 27546					26,50
Fornecedores Diversos (135)	Compra conf NFe 27557					35,00
Fornecedores Diversos (135)	Compra conf NFe 40797					508,00
Receita de Serviços (173)	Prestação Serviço Conf NF 13766					1.043,09
Receita de Serviços (173)	Prestação Serviço Conf NF 13766					2.200,04
Receita de Serviços (173)	Prestação Serviço Conf NF 13767					560,00
Receita de Serviços (173)	Prestação Serviço Conf NF 13768					3.280,00
Receita de Serviços (173)	Prestação Serviço Conf NF 13768					810,00
Receita de Serviços (173)	Prestação Serviço Conf NF 13769					350,00
Receita de Serviços (173)	Prestação Serviço Conf NF 13770					760,27
Receita de Serviços (173)	Prestação Serviço Conf NF 13770					798,00
Receita de Serviços (173)	Prestação Serviço Conf NF 13771					1.161,97
<b>28 de junho de 2024</b>						
Títulos a Receber (10)	Prestação Serviço Conf NF 13772				220,00	
Títulos a Receber (10)	Prestação Serviço Conf NF 13773				332,00	
Títulos a Receber (10)	Prestação Serviço Conf NF 13774				1.250,00	
Títulos a Receber (10)	Prestação Serviço Conf NF 13775				1.770,00	
Títulos a Receber (10)	Prestação Serviço Conf NF 13776				5.115,28	
Títulos a Receber (10)	Prestação Serviço Conf NF 13777				361,00	
Mercadorias P/ Revenda (176)	Compra conf NFe 100030				41.106,65	
Mercadorias P/ Revenda (176)	Compra conf NFe 113687				4.712,46	
Mercadorias P/ Revenda (176)	Compra conf NFe 113687				1.428,22	
Mercadorias P/ Revenda (176)	Compra conf NFe 2607				41.106,65	
Mercadorias P/ Revenda (176)	Compra conf NFe 27596				220,80	
Fornecedores Diversos (135)	Compra conf NFe 100030					41.106,65
Fornecedores Diversos (135)	Compra conf NFe 113687					4.712,46
Fornecedores Diversos (135)	Compra conf NFe 113687					1.428,22

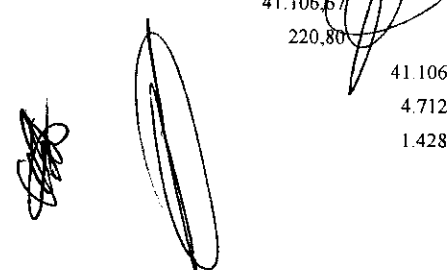
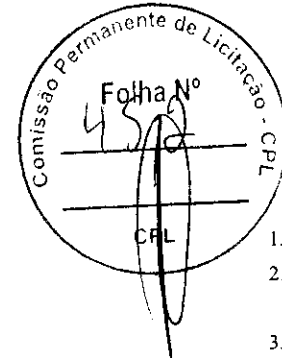

**CONSTRUCOES COMERCIO E SERVICOS LTDA**

CNPJ: 13165476/0001-24

NIRE: 21200731880

Endereço: AV WANDERLY FERRAZ, 334 CENTRO, RIBAMAR FIQUENE - MA, CEP: 65938000

Diário de Junho de 2024

Diário: 4

Conta	Histórico	C/P	Documento	NºLote	Débito	Crédito
<b>28 de junho de 2024</b>						
Fornecedores Diversos (135)	Compra conf NFe 2607					41.106,67
Fornecedores Diversos (135)	Compra conf NFe 27596					220,80
Receita de Serviços (173)	Prestação Serviço Conf NF 13772					220,00
Receita de Serviços (173)	Prestação Serviço Conf NF 13773					332,00
Receita de Serviços (173)	Prestação Serviço Conf NF 13774					1.250,00
Receita de Serviços (173)	Prestação Serviço Conf NF 13775					1.770,00
Receita de Serviços (173)	Prestação Serviço Conf NF 13776					5.115,28
Receita de Serviços (173)	Prestação Serviço Conf NF 13777					361,00
<b>29 de junho de 2024</b>						
Titulos a Receber (10)	Prestação Serviço Conf NF 13778				7.200,00	
Receita de Serviços (173)	Prestação Serviço Conf NF 13778					7.200,00
<b>01 de julho de 2024</b>						
Mercadorias P/ Revenda (176)	Compra conf NFe 27676				83,00	
Mercadorias P/ Revenda (176)	Compra conf NFe 27679				129,00	
Fornecedores Diversos (135)	Compra conf NFe 27676					83,00
Fornecedores Diversos (135)	Compra conf NFe 27679					129,00
<b>02 de julho de 2024</b>						
Titulos a Receber (10)	Prestação Serviço Conf NF 13780				1.027,10	
Titulos a Receber (10)	Prestação Serviço Conf NF 13781				2.290,00	
Titulos a Receber (10)	Prestação Serviço Conf NF 13781				839,70	
Titulos a Receber (10)	Prestação Serviço Conf NF 13782				1.100,00	
Titulos a Receber (10)	Prestação Serviço Conf NF 13783				1.382,22	
Mercadorias P/ Revenda (176)	Compra conf NFe 25277				698,40	
Mercadorias P/ Revenda (176)	Compra conf NFe 25278				782,56	
Mercadorias P/ Revenda (176)	Compra conf NFe 25280				84,15	
Mercadorias P/ Revenda (176)	Compra conf NFe 2617				15.902,53	
Mercadorias P/ Revenda (176)	Compra conf NFe 40904				771,36	
Mercadorias P/ Revenda (176)	Compra conf NFe 40911				592,00	
Mercadorias P/ Revenda (176)	Compra conf NFe 59240				15.902,53	
Mercadorias P/ Revenda (176)	Compra conf NFe 906				370,00	
Fornecedores Diversos (135)	Compra conf NFe 25277					698,40
Fornecedores Diversos (135)	Compra conf NFe 25278					782,56
Fornecedores Diversos (135)	Compra conf NFe 25280					84,15
Fornecedores Diversos (135)	Compra conf NFe 2617					15.902,53
Fornecedores Diversos (135)	Compra conf NFe 40904					771,36
Fornecedores Diversos (135)	Compra conf NFe 40911					592,00
Fornecedores Diversos (135)	Compra conf NFe 59240					15.902,53
Fornecedores Diversos (135)	Compra conf NFe 906					370,00
Receita de Serviços (173)	Prestação Serviço Conf NF 13780					1.027,10
Receita de Serviços (173)	Prestação Serviço Conf NF 13781					2.290,00
Receita de Serviços (173)	Prestação Serviço Conf NF 13781					839,70
Receita de Serviços (173)	Prestação Serviço Conf NF 13782					1.100,00
Receita de Serviços (173)	Prestação Serviço Conf NF 13783					1.382,22

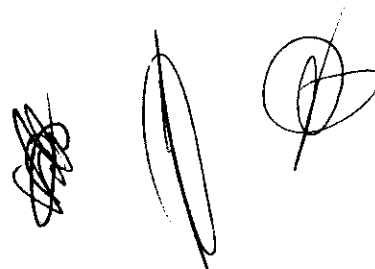
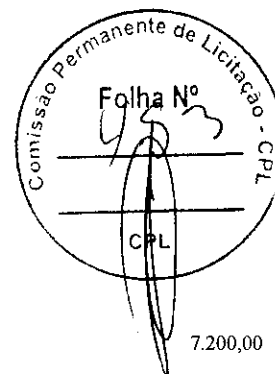

**03 de julho de 2024**

Conta	Histórico	C/P	Documento	NºLote	Débito	Crédito
<b>03 de julho de 2024</b>						
Títulos a Receber (10)	Prestação Serviço Conf NF 13784				3.778,00	
Títulos a Receber (10)	Prestação Serviço Conf NF 13784				500,00	
Títulos a Receber (10)	Prestação Serviço Conf NF 13785				1.350,30	
Títulos a Receber (10)	Prestação Serviço Conf NF 13786				8.913,41	
Títulos a Receber (10)	Prestação Serviço Conf NF 13787				2.000,00	
Títulos a Receber (10)	Prestação Serviço Conf NF 13788				206,70	
Títulos a Receber (10)	Prestação Serviço Conf NF 13789				531,00	
Mercadorias P/ Revenda (176)	Compra conf NFe 40946				372,00	372,00
Mercadorias P/ Revenda (176)	Compra conf NFe 9693				16.799,20	16.799,20
Mercadorias P/ Revenda (176)	Compra conf NFe 9694				7.392,40	7.392,40
Fornecedores Diversos (135)	Compra conf NFe 40946					372,00
Fornecedores Diversos (135)	Compra conf NFe 9693					16.799,20
Fornecedores Diversos (135)	Compra conf NFe 9694					7.392,40
Receita de Serviços (173)	Prestação Serviço Conf NF 13784					3.778,00
Receita de Serviços (173)	Prestação Serviço Conf NF 13784					500,00
Receita de Serviços (173)	Prestação Serviço Conf NF 13785					1.350,30
Receita de Serviços (173)	Prestação Serviço Conf NF 13786					8.913,41
Receita de Serviços (173)	Prestação Serviço Conf NF 13787					2.000,00
Receita de Serviços (173)	Prestação Serviço Conf NF 13788					206,70
Receita de Serviços (173)	Prestação Serviço Conf NF 13789					531,00
<b>04 de julho de 2024</b>						
Títulos a Receber (10)	Prestação Serviço Conf NF 13790				4.870,00	
Títulos a Receber (10)	Prestação Serviço Conf NF 13791				2.440,80	
Títulos a Receber (10)	Prestação Serviço Conf NF 13792				3.970,00	
Títulos a Receber (10)	Prestação Serviço Conf NF 13792				2.050,00	
Títulos a Receber (10)	Prestação Serviço Conf NF 13793				1.680,00	
Títulos a Receber (10)	Prestação Serviço Conf NF 13794				1.841,78	
Títulos a Receber (10)	Prestação Serviço Conf NF 13795				1.234,80	
Mercadorias P/ Revenda (176)	Compra conf NFe 25343				91,56	91,56
Mercadorias P/ Revenda (176)	Compra conf NFe 910				760,00	760,00
Fornecedores Diversos (135)	Compra conf NFe 25343					91,56
Fornecedores Diversos (135)	Compra conf NFe 910					760,00
Receita de Serviços (173)	Prestação Serviço Conf NF 13790					4.870,00
Receita de Serviços (173)	Prestação Serviço Conf NF 13791					2.440,80
Receita de Serviços (173)	Prestação Serviço Conf NF 13792					3.970,00
Receita de Serviços (173)	Prestação Serviço Conf NF 13792					2.050,00
Receita de Serviços (173)	Prestação Serviço Conf NF 13793					1.680,00
Receita de Serviços (173)	Prestação Serviço Conf NF 13794					1.841,78
Receita de Serviços (173)	Prestação Serviço Conf NF 13795					1.234,80
<b>05 de julho de 2024</b>						
Títulos a Receber (10)	Prestação Serviço Conf NF 13796				887,04	
Mercadorias P/ Revenda (176)	Compra conf NFe 4918				4.000,00	4.000,00
Mercadorias P/ Revenda (176)	Compra conf NFe 824470				220,00	220,00
Mercadorias P/ Revenda (176)	Compra conf NFe 911				760,00	760,00
Fornecedores Diversos (135)	Compra conf NFe 4918					4.000,00
Fornecedores Diversos (135)	Compra conf NFe 824470					220,00
Fornecedores Diversos (135)	Compra conf NFe 911					760,00
Receita de Serviços (173)	Prestação Serviço Conf NF 13796					887,04

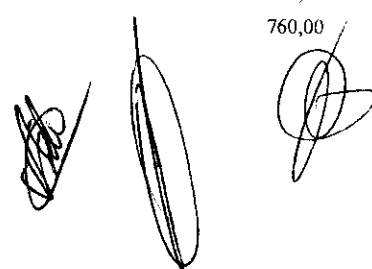
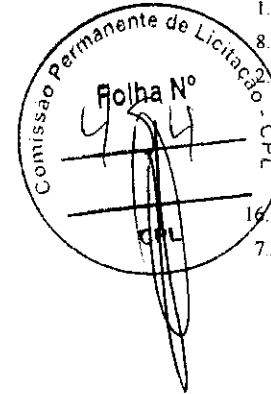

Conta	Histórico	C/P	Documento	NºLote	Débito	Crédito
<b>05 de julho de 2024</b>						
<b>06 de julho de 2024</b>						
Titulos a Receber (10)	Prestação Serviço Conf NF 13797				439,00	
Receita de Serviços (173)	Prestação Serviço Conf NF 13797					439,00
<b>08 de julho de 2024</b>						
Titulos a Receber (10)	Prestação Serviço Conf NF 13798				2.440,80	
Titulos a Receber (10)	Prestação Serviço Conf NF 13799				356,00	
Mercadorias P/ Revenda (176)	Compra conf NFe 41062				362,16	
Mercadorias P/ Revenda (176)	Compra conf NFe 84312				73,22	
Fornecedores Diversos (135)	Compra conf NFe 41062					362,16
Fornecedores Diversos (135)	Compra conf NFe 84312					73,22
Receita de Serviços (173)	Prestação Serviço Conf NF 13798					2.440,80
Receita de Serviços (173)	Prestação Serviço Conf NF 13799					356,00
<b>09 de julho de 2024</b>						
Titulos a Receber (10)	Prestação Serviço Conf NF 13800				1.020,00	
Titulos a Receber (10)	Prestação Serviço Conf NF 13801				1.192,80	
Titulos a Receber (10)	Prestação Serviço Conf NF 13802				2.440,80	
Titulos a Receber (10)	Prestação Serviço Conf NF 13803				304,58	
Titulos a Receber (10)	Prestação Serviço Conf NF 13804				1.026,00	
Mercadorias P/ Revenda (176)	Compra conf NFe 27903				940,80	
Mercadorias P/ Revenda (176)	Compra conf NFe 84346				73,22	
Mercadorias P/ Revenda (176)	Compra conf NFe 8670				9.000,00	
Fornecedores Diversos (135)	Compra conf NFe 27903					940,80
Fornecedores Diversos (135)	Compra conf NFe 84346					73,22
Fornecedores Diversos (135)	Compra conf NFe 8670					9.000,00
Receita de Serviços (173)	Prestação Serviço Conf NF 13800					1.020,00
Receita de Serviços (173)	Prestação Serviço Conf NF 13801					1.192,80
Receita de Serviços (173)	Prestação Serviço Conf NF 13802					2.440,80
Receita de Serviços (173)	Prestação Serviço Conf NF 13803					304,58
Receita de Serviços (173)	Prestação Serviço Conf NF 13804					1.026,00
<b>10 de julho de 2024</b>						
Titulos a Receber (10)	Prestação Serviço Conf NF 13805				109,70	
Titulos a Receber (10)	Prestação Serviço Conf NF 13806				1.080,00	
Titulos a Receber (10)	Prestação Serviço Conf NF 13807				350,00	
Titulos a Receber (10)	Prestação Serviço Conf NF 13808				182,00	
Titulos a Receber (10)	Prestação Serviço Conf NF 13809				6.573,48	
Titulos a Receber (10)	Prestação Serviço Conf NF 13810				375,00	
Receita de Serviços (173)	Prestação Serviço Conf NF 13805					109,70
Receita de Serviços (173)	Prestação Serviço Conf NF 13806					1.080,00
Receita de Serviços (173)	Prestação Serviço Conf NF 13807					350,00
Receita de Serviços (173)	Prestação Serviço Conf NF 13808					182,00
Receita de Serviços (173)	Prestação Serviço Conf NF 13809					6.573,48
Receita de Serviços (173)	Prestação Serviço Conf NF 13810					375,00

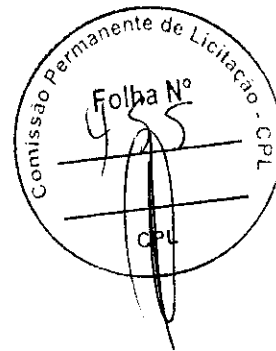

Handwritten signatures and initials at the bottom of the page.

**CONSTRUCOES COMERCIO E SERVICOS LTDA**

CNPJ: 13165476/0001-24

NIRE: 21200731880

Endereço: AV WANDERLY FERAZ, 334 CENTRO, RIBAMAR FIQUENE - MA, CEP: 65938000

Diário de Julho de 2024

Diário: 4

Conta	Histórico	C/P	Documento	NºLote	Débito	Crédito
<b>11 de julho de 2024</b>						
Titulos a Receber (10)	Prestação Serviço Conf NF 13811				4.125,74	
Titulos a Receber (10)	Prestação Serviço Conf NF 13813				3.037,26	
Titulos a Receber (10)	Prestação Serviço Conf NF 13813				718,00	
Titulos a Receber (10)	Prestação Serviço Conf NF 13814				769,69	
Titulos a Receber (10)	Prestação Serviço Conf NF 13814				420,00	
Receita de Serviços (173)	Prestação Serviço Conf NF 13811					4.125,74
Receita de Serviços (173)	Prestação Serviço Conf NF 13813					3.037,26
Receita de Serviços (173)	Prestação Serviço Conf NF 13813					718,00
Receita de Serviços (173)	Prestação Serviço Conf NF 13814					769,69
Receita de Serviços (173)	Prestação Serviço Conf NF 13814					420,00
<b>12 de julho de 2024</b>						
Titulos a Receber (10)	Prestação Serviço Conf NF 13815				998,00	
Titulos a Receber (10)	Prestação Serviço Conf NF 13816				2.409,20	
Titulos a Receber (10)	Prestação Serviço Conf NF 13817				9.501,16	
Titulos a Receber (10)	Prestação Serviço Conf NF 13817				424,02	
Titulos a Receber (10)	Prestação Serviço Conf NF 13818				14.893,20	
Titulos a Receber (10)	Prestação Serviço Conf NF 13819				23.542,12	
Titulos a Receber (10)	Prestação Serviço Conf NF 13820				12.413,50	
Titulos a Receber (10)	Prestação Serviço Conf NF 13821				18.140,75	
Titulos a Receber (10)	Prestação Serviço Conf NF 13821				24.217,25	
Titulos a Receber (10)	Prestação Serviço Conf NF 13822				8.877,60	
Titulos a Receber (10)	Prestação Serviço Conf NF 13823				4.229,70	
Titulos a Receber (10)	Prestação Serviço Conf NF 13824				570,00	
Titulos a Receber (10)	Prestação Serviço Conf NF 13825				2.660,56	
Titulos a Receber (10)	Prestação Serviço Conf NF 13826				85.147,36	
Titulos a Receber (10)	Prestação Serviço Conf NF 13827				600,00	
Titulos a Receber (10)	Prestação Serviço Conf NF 13828				1.008,58	
Mercadorias P/ Revenda (176)	Compra conf NFe 64892				12.573,42	
Fornecedores Diversos (135)	Compra conf NFe 64892					12.573,42
Receita de Serviços (173)	Prestação Serviço Conf NF 13815					998,00
Receita de Serviços (173)	Prestação Serviço Conf NF 13816					2.409,20
Receita de Serviços (173)	Prestação Serviço Conf NF 13817					9.501,16
Receita de Serviços (173)	Prestação Serviço Conf NF 13817					424,02
Receita de Serviços (173)	Prestação Serviço Conf NF 13818					14.893,20
Receita de Serviços (173)	Prestação Serviço Conf NF 13819					23.542,12
Receita de Serviços (173)	Prestação Serviço Conf NF 13820					12.413,50
Receita de Serviços (173)	Prestação Serviço Conf NF 13821					18.140,75
Receita de Serviços (173)	Prestação Serviço Conf NF 13821					24.217,25
Receita de Serviços (173)	Prestação Serviço Conf NF 13822					8.877,60
Receita de Serviços (173)	Prestação Serviço Conf NF 13823					4.229,70
Receita de Serviços (173)	Prestação Serviço Conf NF 13824					570,00
Receita de Serviços (173)	Prestação Serviço Conf NF 13825					2.660,56
Receita de Serviços (173)	Prestação Serviço Conf NF 13826					85.147,36
Receita de Serviços (173)	Prestação Serviço Conf NF 13827					600,00
Receita de Serviços (173)	Prestação Serviço Conf NF 13828					1.008,58
<b>13 de julho de 2024</b>						
Titulos a Receber (10)	Prestação Serviço Conf NF 13829				504,29	
Titulos a Receber (10)	Prestação Serviço Conf NF 13830				284,00	

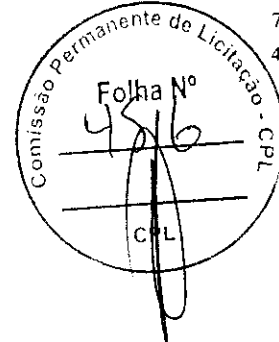

Handwritten signatures and initials at the bottom of the page.

**CONSTRUCOES COMERCIO E SERVICOS LTDA**

CNPJ: 13165476/0001-24

NIRE: 21200731880

Endereço: AV WANDERLY FERRAZ, 334 CENTRO, RIBAMAR FIQUEUNE - MA, CEP: 65938000

Diário de Julho de 2024

Diário: 4

Conta	Histórico	C/P	Documento	NºLote	Débito	Crédito
<b>13 de julho de 2024</b>						
Receita de Serviços (173)	Prestação Serviço Conf NF 13829					504,29
Receita de Serviços (173)	Prestação Serviço Conf NF 13830					284,00
<b>15 de julho de 2024</b>						
Titulos a Receber (10)	Prestação Serviço Conf NF 13831				7.621,65	
Titulos a Receber (10)	Prestação Serviço Conf NF 13832				230,00	
Titulos a Receber (10)	Prestação Serviço Conf NF 13833				1.022,00	
Titulos a Receber (10)	Prestação Serviço Conf NF 13834				1.727,52	
Titulos a Receber (10)	Prestação Serviço Conf NF 13835				1.572,24	
Titulos a Receber (10)	Prestação Serviço Conf NF 13836				2.440,80	
Titulos a Receber (10)	Prestação Serviço Conf NF 13837				11.927,17	
Titulos a Receber (10)	Prestação Serviço Conf NF 13838				267,00	
Titulos a Receber (10)	Prestação Serviço Conf NF 13839				11.926,97	
Titulos a Receber (10)	Prestação Serviço Conf NF 13840				4.800,00	
Mercadorias P/ Revenda (176)	Compra conf NFe 25519				1.396,81	
Mercadorias P/ Revenda (176)	Compra conf NFe 25526				411,71	
Mercadorias P/ Revenda (176)	Compra conf NFe 25532				117,30	
Mercadorias P/ Revenda (176)	Compra conf NFe 51936				47,17	
Mercadorias P/ Revenda (176)	Compra conf NFe 84485				73,22	
Fornecedores Diversos (135)	Compra conf NFe 25519					1.396,81
Fornecedores Diversos (135)	Compra conf NFe 25526					411,71
Fornecedores Diversos (135)	Compra conf NFe 25532					117,30
Fornecedores Diversos (135)	Compra conf NFe 51936					47,17
Fornecedores Diversos (135)	Compra conf NFe 84485					73,22
Receita de Serviços (173)	Prestação Serviço Conf NF 13831					7.621,65
Receita de Serviços (173)	Prestação Serviço Conf NF 13832					230,00
Receita de Serviços (173)	Prestação Serviço Conf NF 13833					1.022,00
Receita de Serviços (173)	Prestação Serviço Conf NF 13834					1.727,52
Receita de Serviços (173)	Prestação Serviço Conf NF 13835					1.572,24
Receita de Serviços (173)	Prestação Serviço Conf NF 13836					2.440,80
Receita de Serviços (173)	Prestação Serviço Conf NF 13837					11.927,17
Receita de Serviços (173)	Prestação Serviço Conf NF 13838					267,00
Receita de Serviços (173)	Prestação Serviço Conf NF 13839					11.926,97
Receita de Serviços (173)	Prestação Serviço Conf NF 13840					4.800,00
<b>17 de julho de 2024</b>						
Titulos a Receber (10)	Prestação Serviço Conf NF 13841				4.800,00	
Titulos a Receber (10)	Prestação Serviço Conf NF 13842				340,00	
Titulos a Receber (10)	Prestação Serviço Conf NF 13843				1.230,00	
Titulos a Receber (10)	Prestação Serviço Conf NF 13844				685,00	
Titulos a Receber (10)	Prestação Serviço Conf NF 13845				250,00	
Titulos a Receber (10)	Prestação Serviço Conf NF 13846				6.273,50	
Titulos a Receber (10)	Prestação Serviço Conf NF 13847				442,80	
Titulos a Receber (10)	Prestação Serviço Conf NF 13848				292,00	
Titulos a Receber (10)	Prestação Serviço Conf NF 13849				6.335,56	
Mercadorias P/ Revenda (176)	Compra conf NFe 25558				173,00	
Mercadorias P/ Revenda (176)	Compra conf NFe 41268				666,00	
Mercadorias P/ Revenda (176)	Compra conf NFe 84547				190,06	
Fornecedores Diversos (135)	Compra conf NFe 25558					173,00
Fornecedores Diversos (135)	Compra conf NFe 41268					666,00

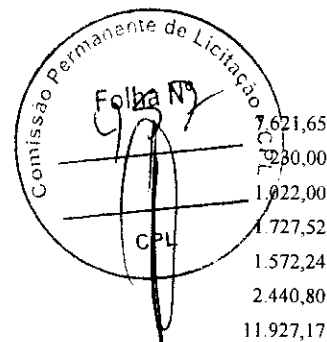

Handwritten signatures and scribbles at the bottom of the page.

**CONSTRUCOES COMERCIO E SERVICOS LTDA**

CNPJ: 13165476/0001-24 NIRE: 21200731880

Endereço: AV WANDERLY FERRAZ, 334 CENTRO, RIBAMAR FIQUENE - MA, CEP: 65938000

Diário de Julho de 2024

Diário: 4

Conta	Histórico	C/P	Documento	NºLote	Débito	Crédito
<b>17 de julho de 2024</b>						
Fornecedores Diversos (135)	Compra conf NFe 84547					190,06
Receita de Serviços (173)	Prestação Serviço Conf NF 13841					4.800,00
Receita de Serviços (173)	Prestação Serviço Conf NF 13842					340,00
Receita de Serviços (173)	Prestação Serviço Conf NF 13843					1.230,00
Receita de Serviços (173)	Prestação Serviço Conf NF 13844					685,00
Receita de Serviços (173)	Prestação Serviço Conf NF 13845					250,00
Receita de Serviços (173)	Prestação Serviço Conf NF 13846					6.273,50
Receita de Serviços (173)	Prestação Serviço Conf NF 13847					442,80
Receita de Serviços (173)	Prestação Serviço Conf NF 13848					292,00
Receita de Serviços (173)	Prestação Serviço Conf NF 13849					6.335,56
<b>18 de julho de 2024</b>						
Titulos a Receber (10)	Prestação Serviço Conf NF 13850				2.560,00	
Titulos a Receber (10)	Prestação Serviço Conf NF 13851				488,18	
Titulos a Receber (10)	Prestação Serviço Conf NF 13851				600,00	
Titulos a Receber (10)	Prestação Serviço Conf NF 13852				610,75	
Titulos a Receber (10)	Prestação Serviço Conf NF 13853				19.964,83	
Titulos a Receber (10)	Prestação Serviço Conf NF 13854				25.707,17	
Titulos a Receber (10)	Prestação Serviço Conf NF 13855				56.480,90	
Titulos a Receber (10)	Prestação Serviço Conf NF 13856				2.004,00	
Titulos a Receber (10)	Prestação Serviço Conf NF 13858				10.942,79	
Mercadorias P/ Revenda (176)	Compra conf NFe 2648				18.416,00	
Mercadorias P/ Revenda (176)	Compra conf NFe 41313				600,00	
Mercadorias P/ Revenda (176)	Compra conf NFe 60095				18.416,00	
Fornecedores Diversos (135)	Compra conf NFe 2648					18.416,00
Fornecedores Diversos (135)	Compra conf NFe 41313					600,00
Fornecedores Diversos (135)	Compra conf NFe 60095					18.416,00
Receita de Serviços (173)	Prestação Serviço Conf NF 13850					2.560,00
Receita de Serviços (173)	Prestação Serviço Conf NF 13851					488,18
Receita de Serviços (173)	Prestação Serviço Conf NF 13851					600,00
Receita de Serviços (173)	Prestação Serviço Conf NF 13852					610,75
Receita de Serviços (173)	Prestação Serviço Conf NF 13853					19.964,83
Receita de Serviços (173)	Prestação Serviço Conf NF 13854					25.707,17
Receita de Serviços (173)	Prestação Serviço Conf NF 13855					56.480,90
Receita de Serviços (173)	Prestação Serviço Conf NF 13856					2.004,00
Receita de Serviços (173)	Prestação Serviço Conf NF 13858					10.942,79
<b>19 de julho de 2024</b>						
Titulos a Receber (10)	Prestação Serviço Conf NF 13860				560,00	
Titulos a Receber (10)	Prestação Serviço Conf NF 13861				4.101,70	
Titulos a Receber (10)	Prestação Serviço Conf NF 13862				4.083,28	
Titulos a Receber (10)	Prestação Serviço Conf NF 13863				24.043,61	
Titulos a Receber (10)	Prestação Serviço Conf NF 13864				7.333,74	
Titulos a Receber (10)	Prestação Serviço Conf NF 13865				32.940,92	
Titulos a Receber (10)	Prestação Serviço Conf NF 13865				10.072,62	
Titulos a Receber (10)	Prestação Serviço Conf NF 13866				3.254,34	
Titulos a Receber (10)	Prestação Serviço Conf NF 13867				7.104,00	
Titulos a Receber (10)	Prestação Serviço Conf NF 13868				3.254,40	
Titulos a Receber (10)	Prestação Serviço Conf NF 13869				2.050,00	
Titulos a Receber (10)	Prestação Serviço Conf NF 3991				51.054,86	

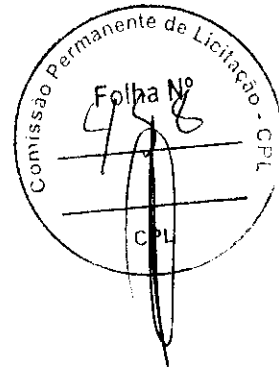

**CONSTRUCOES COMERCIO E SERVICOS LTDA**

CNPJ: 13165476/0001-24

NIRE: 21200731880

Endereço: AV WANDERLY FERRAZ, 334 CENTRO, RIBAMAR FIQUENE - MA, CEP: 65938000

Diário de Julho de 2024

Diário: 4

Conta	Histórico	C/P	Documento	NºLote	Débito	Crédito
<b>19 de julho de 2024</b>						
Titulos a Receber (10)	Prestação Serviço Conf NF 3992				8.684,00	
Mercadorias P/ Revenda (176)	Compra conf NFe 84606				97,63	
Fornecedores Diversos (135)	Compra conf NFe 84606					97,63
Receita de Serviços (173)	Prestação Serviço Conf NF 13860					560,00
Receita de Serviços (173)	Prestação Serviço Conf NF 13861					4.101,70
Receita de Serviços (173)	Prestação Serviço Conf NF 13862					4.083,28
Receita de Serviços (173)	Prestação Serviço Conf NF 13863					24.043,61
Receita de Serviços (173)	Prestação Serviço Conf NF 13864					7.333,74
Receita de Serviços (173)	Prestação Serviço Conf NF 13865					32.940,92
Receita de Serviços (173)	Prestação Serviço Conf NF 13865					10.072,62
Receita de Serviços (173)	Prestação Serviço Conf NF 13866					3.254,34
Receita de Serviços (173)	Prestação Serviço Conf NF 13867					7.104,00
Receita de Serviços (173)	Prestação Serviço Conf NF 13868					3.254,40
Receita de Serviços (173)	Prestação Serviço Conf NF 13869					2.050,00
Receita de Serviços (173)	Prestação Serviço Conf NF 3991					51.054,86
Receita de Serviços (173)	Prestação Serviço Conf NF 3992					8.684,00
<b>20 de julho de 2024</b>						
Titulos a Receber (10)	Prestação Serviço Conf NF 13870				400,00	
Mercadorias P/ Revenda (176)	Compra conf NFe 28180				375,12	
Fornecedores Diversos (135)	Compra conf NFe 28180					375,12
Receita de Serviços (173)	Prestação Serviço Conf NF 13870					400,00
<b>22 de julho de 2024</b>						
Titulos a Receber (10)	Prestação Serviço Conf NF 13871				2.543,56	
Titulos a Receber (10)	Prestação Serviço Conf NF 13872				368,04	
Titulos a Receber (10)	Prestação Serviço Conf NF 13873				4.064,40	
Titulos a Receber (10)	Prestação Serviço Conf NF 13874				740,00	
Mercadorias P/ Revenda (176)	Compra conf NFe 111943				1.035,44	
Mercadorias P/ Revenda (176)	Compra conf NFe 111943				5.300,00	
Mercadorias P/ Revenda (176)	Compra conf NFe 111943				2.600,00	
Mercadorias P/ Revenda (176)	Compra conf NFe 28207				40,80	
Mercadorias P/ Revenda (176)	Compra conf NFe 41381				206,40	
Mercadorias P/ Revenda (176)	Compra conf NFe 701				120,00	
Mercadorias P/ Revenda (176)	Compra conf NFe 928				380,00	
Fornecedores Diversos (135)	Compra conf NFe 111943					1.035,44
Fornecedores Diversos (135)	Compra conf NFe 111943					5.300,00
Fornecedores Diversos (135)	Compra conf NFe 111943					2.600,00
Fornecedores Diversos (135)	Compra conf NFe 28207					40,80
Fornecedores Diversos (135)	Compra conf NFe 41381					206,40
Fornecedores Diversos (135)	Compra conf NFe 701					120,00
Fornecedores Diversos (135)	Compra conf NFe 928					380,00
Receita de Serviços (173)	Prestação Serviço Conf NF 13871					2.543,56
Receita de Serviços (173)	Prestação Serviço Conf NF 13872					368,04
Receita de Serviços (173)	Prestação Serviço Conf NF 13873					4.064,40
Receita de Serviços (173)	Prestação Serviço Conf NF 13874					740,00
<b>23 de julho de 2024</b>						
Titulos a Receber (10)	Prestação Serviço Conf NF 13876				642,96	

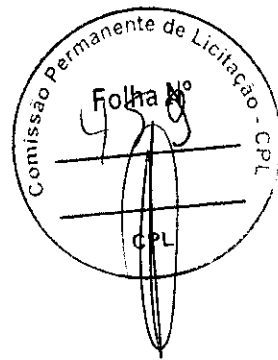

**CONSTRUCOES COMERCIO E SERVICOS LTDA**

CNPJ: 13165476/0001-24

NIRE: 21200731880

Endereço: AV WANDERLY FERAZ, 334 CENTRO, RIBAMAR FIQUENE - MA, CEP: 65938000

Diário de Julho de 2024

Diário: 4

Conta	Histórico	C/P	Documento	NºLote	Débito	Crédito
<b>23 de julho de 2024</b>						
Títulos a Receber (10)	Prestação Serviço Conf NF 13877				1.034,90	
Títulos a Receber (10)	Prestação Serviço Conf NF 13878				2.984,67	
Títulos a Receber (10)	Prestação Serviço Conf NF 13879				145,00	
Títulos a Receber (10)	Prestação Serviço Conf NF 13880				3.295,00	
Títulos a Receber (10)	Prestação Serviço Conf NF 13881				420,00	
Títulos a Receber (10)	Prestação Serviço Conf NF 13882				2.495,00	
Mercadorias P/ Revenda (176)	Compra conf NFe 13875				1.259,52	
Mercadorias P/ Revenda (176)	Compra conf NFe 20865				1.480,00	
Mercadorias P/ Revenda (176)	Compra conf NFe 307543				838,80	
Mercadorias P/ Revenda (176)	Compra conf NFe 41393				179,00	
Fornecedores Diversos (135)	Compra conf NFe 13875					1.259,52
Fornecedores Diversos (135)	Compra conf NFe 20865					1.480,00
Fornecedores Diversos (135)	Compra conf NFe 307543					838,80
Fornecedores Diversos (135)	Compra conf NFe 41393					179,00
Receita de Serviços (173)	Prestação Serviço Conf NF 13876					642,96
Receita de Serviços (173)	Prestação Serviço Conf NF 13877					1.034,90
Receita de Serviços (173)	Prestação Serviço Conf NF 13878					2.984,67
Receita de Serviços (173)	Prestação Serviço Conf NF 13879					145,00
Receita de Serviços (173)	Prestação Serviço Conf NF 13880					3.295,00
Receita de Serviços (173)	Prestação Serviço Conf NF 13881					420,00
Receita de Serviços (173)	Prestação Serviço Conf NF 13882					2.495,00
<b>24 de julho de 2024</b>						
Títulos a Receber (10)	Prestação Serviço Conf NF 13883				1.999,80	
Títulos a Receber (10)	Prestação Serviço Conf NF 13884				27,00	
Títulos a Receber (10)	Prestação Serviço Conf NF 13885				4.060,00	
Títulos a Receber (10)	Prestação Serviço Conf NF 13886				350,00	
Mercadorias P/ Revenda (176)	Compra conf NFe 101397				6.688,00	
Mercadorias P/ Revenda (176)	Compra conf NFe 10376				98.264,42	
Mercadorias P/ Revenda (176)	Compra conf NFe 10376				12.103,35	
Mercadorias P/ Revenda (176)	Compra conf NFe 10377				18.329,52	
Mercadorias P/ Revenda (176)	Compra conf NFe 2659				6.688,00	
Mercadorias P/ Revenda (176)	Compra conf NFe 28303				265,80	
Fornecedores Diversos (135)	Compra conf NFe 101397					6.688,00
Fornecedores Diversos (135)	Compra conf NFe 10376					98.264,42
Fornecedores Diversos (135)	Compra conf NFe 10376					12.103,35
Fornecedores Diversos (135)	Compra conf NFe 10377					18.329,52
Fornecedores Diversos (135)	Compra conf NFe 2659					6.688,00
Fornecedores Diversos (135)	Compra conf NFe 28303					265,80
Receita de Serviços (173)	Prestação Serviço Conf NF 13883					1.999,80
Receita de Serviços (173)	Prestação Serviço Conf NF 13884					27,00
Receita de Serviços (173)	Prestação Serviço Conf NF 13885					4.060,00
Receita de Serviços (173)	Prestação Serviço Conf NF 13886					350,00
<b>25 de julho de 2024</b>						
Títulos a Receber (10)	Prestação Serviço Conf NF 13887				541,20	
Títulos a Receber (10)	Prestação Serviço Conf NF 13888				2.564,90	
Títulos a Receber (10)	Prestação Serviço Conf NF 13889				687,00	
Títulos a Receber (10)	Prestação Serviço Conf NF 13890				273,00	
Títulos a Receber (10)	Prestação Serviço Conf NF 13891				300,00	

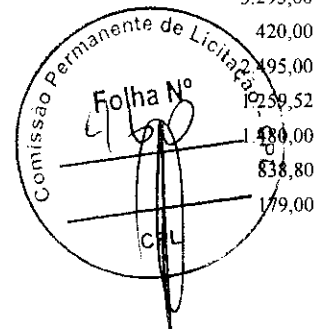

Handwritten signatures and scribbles at the bottom right of the page.

Conta	Histórico	C/P	Documento	NºLote	Débito	Crédito
<b>25 de julho de 2024</b>						
Títulos a Receber (10)	Prestação Serviço Conf NF 13892				14.450,00	
Títulos a Receber (10)	Prestação Serviço Conf NF 13893				2.299,47	
Mercadorias P/ Revenda (176)	Compra conf NFe 28331				31,00	
Mercadorias P/ Revenda (176)	Compra conf NFe 41464				750,00	
Mercadorias P/ Revenda (176)	Compra conf NFe 41467				125,00	
Mercadorias P/ Revenda (176)	Compra conf NFe 52726				163,50	
Mercadorias P/ Revenda (176)	Compra conf NFe 828880				50,00	
Mercadorias P/ Revenda (176)	Compra conf NFe 84751				69,10	
Fornecedores Diversos (135)	Compra conf NFe 28331					31,00
Fornecedores Diversos (135)	Compra conf NFe 41464					750,00
Fornecedores Diversos (135)	Compra conf NFe 41467					125,00
Fornecedores Diversos (135)	Compra conf NFe 52726					163,50
Fornecedores Diversos (135)	Compra conf NFe 828880					50,00
Fornecedores Diversos (135)	Compra conf NFe 84751					69,10
Receita de Serviços (173)	Prestação Serviço Conf NF 13887					541,20
Receita de Serviços (173)	Prestação Serviço Conf NF 13888					2.564,90
Receita de Serviços (173)	Prestação Serviço Conf NF 13889					687,00
Receita de Serviços (173)	Prestação Serviço Conf NF 13890					273,00
Receita de Serviços (173)	Prestação Serviço Conf NF 13891					300,00
Receita de Serviços (173)	Prestação Serviço Conf NF 13892					14.450,00
Receita de Serviços (173)	Prestação Serviço Conf NF 13893					2.299,47
<b>26 de julho de 2024</b>						
Títulos a Receber (10)	Prestação Serviço Conf NF 13894				600,00	
Títulos a Receber (10)	Prestação Serviço Conf NF 13895				230,00	
Títulos a Receber (10)	Prestação Serviço Conf NF 13896				1.727,04	
Títulos a Receber (10)	Prestação Serviço Conf NF 13897				1.211,87	
Títulos a Receber (10)	Prestação Serviço Conf NF 13898				4.900,00	
Mercadorias P/ Revenda (176)	Compra conf NFe 41522				756,36	
Mercadorias P/ Revenda (176)	Compra conf NFe 84791				147,00	
Fornecedores Diversos (135)	Compra conf NFe 41522					756,36
Fornecedores Diversos (135)	Compra conf NFe 84791					147,00
Receita de Serviços (173)	Prestação Serviço Conf NF 13894					600,00
Receita de Serviços (173)	Prestação Serviço Conf NF 13895					230,00
Receita de Serviços (173)	Prestação Serviço Conf NF 13896					1.727,04
Receita de Serviços (173)	Prestação Serviço Conf NF 13897					1.211,87
Receita de Serviços (173)	Prestação Serviço Conf NF 13898					4.900,00
<b>27 de julho de 2024</b>						
Títulos a Receber (10)	Prestação Serviço Conf NF 13899				1.996,00	
Mercadorias P/ Revenda (176)	Compra conf NFe 28381				119,00	
Mercadorias P/ Revenda (176)	Compra conf NFe 983485				3.590,00	
Fornecedores Diversos (135)	Compra conf NFe 28381					119,00
Fornecedores Diversos (135)	Compra conf NFe 983485					3.590,00
Receita de Serviços (173)	Prestação Serviço Conf NF 13899					1.996,00
<b>29 de julho de 2024</b>						
Títulos a Receber (10)	Prestação Serviço Conf NF 13900				653,76	
Títulos a Receber (10)	Prestação Serviço Conf NF 13901				1.640,00	

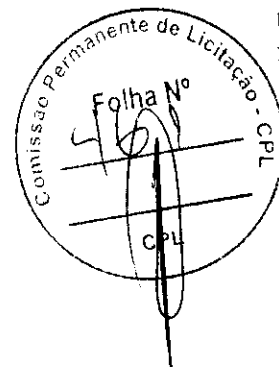

*[Handwritten signature]*

*[Handwritten signature]*

*[Handwritten signature]*

Conta	Histórico	C/P	Documento	NºLote	Débito	Crédito
<b>29 de julho de 2024</b>						
Títulos a Receber (10)	Prestação Serviço Conf NF 13902				726,72	
Títulos a Receber (10)	Prestação Serviço Conf NF 13902				3.292,31	
Títulos a Receber (10)	Prestação Serviço Conf NF 13903				2.900,00	
Títulos a Receber (10)	Prestação Serviço Conf NF 13904				400,00	
Títulos a Receber (10)	Prestação Serviço Conf NF 13905				1.976,36	
Títulos a Receber (10)	Prestação Serviço Conf NF 13906				420,00	
Títulos a Receber (10)	Prestação Serviço Conf NF 13907				248,00	
Títulos a Receber (10)	Prestação Serviço Conf NF 13909				1.937,88	
Títulos a Receber (10)	Prestação Serviço Conf NF 13910				600,00	
Mercadorias P/ Revenda (176)	Compra conf NFe 937				380,00	
Fornecedores Diversos (135)	Compra conf NFe 937					380,00
Receita de Serviços (173)	Prestação Serviço Conf NF 13900					653,76
Receita de Serviços (173)	Prestação Serviço Conf NF 13901					1.640,00
Receita de Serviços (173)	Prestação Serviço Conf NF 13902					726,72
Receita de Serviços (173)	Prestação Serviço Conf NF 13902					3.292,31
Receita de Serviços (173)	Prestação Serviço Conf NF 13903					2.900,00
Receita de Serviços (173)	Prestação Serviço Conf NF 13904					400,00
Receita de Serviços (173)	Prestação Serviço Conf NF 13905					1.976,36
Receita de Serviços (173)	Prestação Serviço Conf NF 13906					420,00
Receita de Serviços (173)	Prestação Serviço Conf NF 13907					248,00
Receita de Serviços (173)	Prestação Serviço Conf NF 13909					1.937,88
Receita de Serviços (173)	Prestação Serviço Conf NF 13910					600,00
<b>30 de julho de 2024</b>						
Títulos a Receber (10)	Prestação Serviço Conf NF 13911				6.173,48	
Títulos a Receber (10)	Prestação Serviço Conf NF 13912				906,07	
Títulos a Receber (10)	Prestação Serviço Conf NF 13913				6.390,00	
Títulos a Receber (10)	Prestação Serviço Conf NF 13914				6.390,02	
Títulos a Receber (10)	Prestação Serviço Conf NF 13915				6.399,00	
Títulos a Receber (10)	Prestação Serviço Conf NF 13916				6.390,93	
Títulos a Receber (10)	Prestação Serviço Conf NF 13917				6.399,93	
Títulos a Receber (10)	Prestação Serviço Conf NF 13918				1.096,70	
Títulos a Receber (10)	Prestação Serviço Conf NF 13919				6.005,00	
Títulos a Receber (10)	Prestação Serviço Conf NF 13920				2.034,00	
Títulos a Receber (10)	Prestação Serviço Conf NF 13922				2.040,00	
Títulos a Receber (10)	Prestação Serviço Conf NF 13923				1.000,00	
Títulos a Receber (10)	Prestação Serviço Conf NF 13924				431,76	
Títulos a Receber (10)	Prestação Serviço Conf NF 13924				547,20	
Títulos a Receber (10)	Prestação Serviço Conf NF 13925				494,00	
Títulos a Receber (10)	Prestação Serviço Conf NF 13926				229,00	
Mercadorias P/ Revenda (176)	Compra conf NFe 101580				47,70	
Mercadorias P/ Revenda (176)	Compra conf NFe 101603				47,70	
Mercadorias P/ Revenda (176)	Compra conf NFe 28441				58,80	
Mercadorias P/ Revenda (176)	Compra conf NFe 84863				61,08	
Fornecedores Diversos (135)	Compra conf NFe 101580					47,70
Fornecedores Diversos (135)	Compra conf NFe 101603					47,70
Fornecedores Diversos (135)	Compra conf NFe 28441					58,80
Fornecedores Diversos (135)	Compra conf NFe 84863					61,08
Receita de Serviços (173)	Prestação Serviço Conf NF 13911					6.173,48
Receita de Serviços (173)	Prestação Serviço Conf NF 13912					906,07
Receita de Serviços (173)	Prestação Serviço Conf NF 13913					6.390,00

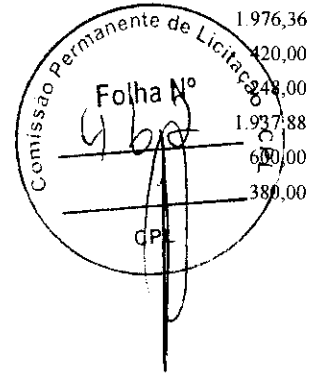

*[Handwritten signature]*

*[Handwritten signature]*

*[Handwritten signature]*

Conta	Histórico	C/P	Documento	NºLote	Débito	Crédito
<b>30 de julho de 2024</b>						
Receita de Serviços (173)	Prestação Serviço Conf NF 13914					6.390,02
Receita de Serviços (173)	Prestação Serviço Conf NF 13915					6.399,00
Receita de Serviços (173)	Prestação Serviço Conf NF 13916					6.390,93
Receita de Serviços (173)	Prestação Serviço Conf NF 13917					6.399,93
Receita de Serviços (173)	Prestação Serviço Conf NF 13918					1.096,70
Receita de Serviços (173)	Prestação Serviço Conf NF 13919					6.005,00
Receita de Serviços (173)	Prestação Serviço Conf NF 13920					2.034,00
Receita de Serviços (173)	Prestação Serviço Conf NF 13922					2.040,00
Receita de Serviços (173)	Prestação Serviço Conf NF 13923					1.000,00
Receita de Serviços (173)	Prestação Serviço Conf NF 13924					431,76
Receita de Serviços (173)	Prestação Serviço Conf NF 13924					547,20
Receita de Serviços (173)	Prestação Serviço Conf NF 13925					494,00
Receita de Serviços (173)	Prestação Serviço Conf NF 13926					229,00
<b>31 de julho de 2024</b>						
Titulos a Receber (10)	Prestação Serviço Conf NF 13927				1.200,00	
Titulos a Receber (10)	Prestação Serviço Conf NF 13928				12.000,00	
Titulos a Receber (10)	Prestação Serviço Conf NF 13929				929,16	
Titulos a Receber (10)	Prestação Serviço Conf NF 13930				1.627,20	
Titulos a Receber (10)	Prestação Serviço Conf NF 13931				678,19	
Titulos a Receber (10)	Prestação Serviço Conf NF 13932				1.497,00	
Titulos a Receber (10)	Prestação Serviço Conf NF 13933				945,48	
Titulos a Receber (10)	Prestação Serviço Conf NF 13933				253,42	
Titulos a Receber (10)	Prestação Serviço Conf NF 13934				1.200,00	
Mercadorias P/ Revenda (176)	Compra conf NFe 11689				9.708,90	
Mercadorias P/ Revenda (176)	Compra conf NFe 15208				93,42	
Mercadorias P/ Revenda (176)	Compra conf NFe 41626				1.065,90	
Mercadorias P/ Revenda (176)	Compra conf NFe 49324				387,36	
Mercadorias P/ Revenda (176)	Compra conf NFe 49324				18.446,61	
Mercadorias P/ Revenda (176)	Compra conf NFe 49325				76,40	
Mercadorias P/ Revenda (176)	Compra conf NFe 49326				214,14	
Mercadorias P/ Revenda (176)	Compra conf NFe 49327				163,60	
Mercadorias P/ Revenda (176)	Compra conf NFe 518				1.100,00	
Mercadorias P/ Revenda (176)	Compra conf NFe 82				4.850,00	
Mercadorias P/ Revenda (176)	Compra conf NFe 84908				48,84	
Fornecedores Diversos (135)	Compra conf NFe 11689					9.708,90
Fornecedores Diversos (135)	Compra conf NFe 15208					93,42
Fornecedores Diversos (135)	Compra conf NFe 41626					1.065,90
Fornecedores Diversos (135)	Compra conf NFe 49324					387,36
Fornecedores Diversos (135)	Compra conf NFe 49324					18.446,61
Fornecedores Diversos (135)	Compra conf NFe 49325					76,40
Fornecedores Diversos (135)	Compra conf NFe 49326					214,14
Fornecedores Diversos (135)	Compra conf NFe 49327					163,60
Fornecedores Diversos (135)	Compra conf NFe 518					1.100,00
Fornecedores Diversos (135)	Compra conf NFe 82					4.850,00
Fornecedores Diversos (135)	Compra conf NFe 84908					48,84
Receita de Serviços (173)	Prestação Serviço Conf NF 13927					1.200,00
Receita de Serviços (173)	Prestação Serviço Conf NF 13928					12.000,00
Receita de Serviços (173)	Prestação Serviço Conf NF 13929					929,16
Receita de Serviços (173)	Prestação Serviço Conf NF 13930					1.627,20
Receita de Serviços (173)	Prestação Serviço Conf NF 13931					678,19

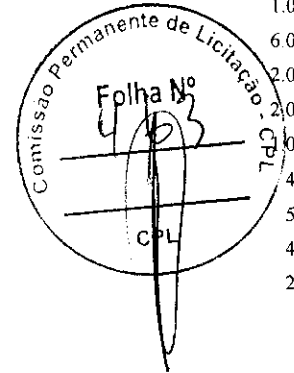

*[Handwritten signature]*

*[Handwritten signature]*

*[Handwritten signature]*

**CONSTRUCOES COMERCIO E SERVICOS LTDA**

CNPJ: 13165476/0001-24 NIRE: 21200731880

Endereço: AV WANDERLY FERRAZ, 334 CENTRO, RIBAMAR FIQUENE - MA, CEP: 65938000

Diário de Julho de 2024

Diário: 4

Conta	Histórico	C/P	Documento	NºLote	Débito	Crédito
<b>31 de julho de 2024</b>						
Receita de Serviços (173)	Prestação Serviço Conf NF 13932					1.497,00
Receita de Serviços (173)	Prestação Serviço Conf NF 13933					945,48
Receita de Serviços (173)	Prestação Serviço Conf NF 13933					253,42
Receita de Serviços (173)	Prestação Serviço Conf NF 13934					1.200,00
<b>01 de agosto de 2024</b>						
Títulos a Receber (10)	Prestação Serviço Conf NF 13935				832,00	
Títulos a Receber (10)	Prestação Serviço Conf NF 13936				2.179,20	
Títulos a Receber (10)	Prestação Serviço Conf NF 13937				198,00	
Títulos a Receber (10)	Prestação Serviço Conf NF 13938				2.940,00	
Títulos a Receber (10)	Prestação Serviço Conf NF 13939				910,00	
Mercadorias P/ Revenda (176)	Compra conf NFe 262741				245,00	
Mercadorias P/ Revenda (176)	Compra conf NFe 41678				243,00	
Mercadorias P/ Revenda (176)	Compra conf NFe 41683				322,00	
Fornecedores Diversos (135)	Compra conf NFe 262741					245,00
Fornecedores Diversos (135)	Compra conf NFe 41678					243,00
Fornecedores Diversos (135)	Compra conf NFe 41683					322,00
Receita de Serviços (173)	Prestação Serviço Conf NF 13935					832,00
Receita de Serviços (173)	Prestação Serviço Conf NF 13936					2.179,20
Receita de Serviços (173)	Prestação Serviço Conf NF 13937					198,00
Receita de Serviços (173)	Prestação Serviço Conf NF 13938					2.940,00
Receita de Serviços (173)	Prestação Serviço Conf NF 13939					910,00
<b>02 de agosto de 2024</b>						
Títulos a Receber (10)	Prestação Serviço Conf NF 13940				200,00	
Títulos a Receber (10)	Prestação Serviço Conf NF 13941				918,48	
Títulos a Receber (10)	Prestação Serviço Conf NF 13942				694,48	
Títulos a Receber (10)	Prestação Serviço Conf NF 13943				1.288,00	
Mercadorias P/ Revenda (176)	Compra conf NFe 101965				21.799,66	
Mercadorias P/ Revenda (176)	Compra conf NFe 101965				2.261,43	
Mercadorias P/ Revenda (176)	Compra conf NFe 2695				24.061,08	
Mercadorias P/ Revenda (176)	Compra conf NFe 28549				201,60	
Mercadorias P/ Revenda (176)	Compra conf NFe 28556				142,00	
Mercadorias P/ Revenda (176)	Compra conf NFe 41724				237,00	
Fornecedores Diversos (135)	Compra conf NFe 101965					21.799,66
Fornecedores Diversos (135)	Compra conf NFe 101965					2.261,43
Fornecedores Diversos (135)	Compra conf NFe 2695					24.061,08
Fornecedores Diversos (135)	Compra conf NFe 28549					201,60
Fornecedores Diversos (135)	Compra conf NFe 28556					142,00
Fornecedores Diversos (135)	Compra conf NFe 41724					237,00
Receita de Serviços (173)	Prestação Serviço Conf NF 13940					200,00
Receita de Serviços (173)	Prestação Serviço Conf NF 13941					918,48
Receita de Serviços (173)	Prestação Serviço Conf NF 13942					694,48
Receita de Serviços (173)	Prestação Serviço Conf NF 13943					1.288,00
<b>03 de agosto de 2024</b>						
Títulos a Receber (10)	Prestação Serviço Conf NF 13944				354,35	
Títulos a Receber (10)	Prestação Serviço Conf NF 13945				998,00	
Títulos a Receber (10)	Prestação Serviço Conf NF 13946				2.048,00	

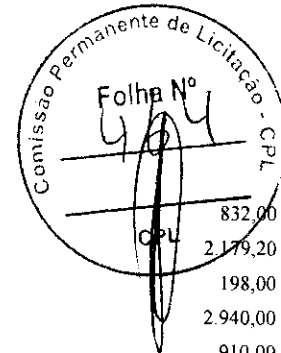

Handwritten signatures and initials at the bottom of the page, including a large signature on the right and smaller ones on the left.

**CONSTRUCOES COMERCIO E SERVICOS LTDA**

CNPJ: 13165476/0001-24 NIRE: 21200731880

Endereço: AV WANDERLY FERRAZ, 334 CENTRO, RIBAMAR FIQUENE - MA, CEP: 65938000

Diário de Agosto de 2024

Diário: 4

Conta	Histórico	C/P	Documento	Nº Documento de Débito	Crédito
<b>03 de agosto de 2024</b>					
Receita de Serviços (173)	Prestação Serviço Conf NF 13944				354,35
Receita de Serviços (173)	Prestação Serviço Conf NF 13945				998,00
Receita de Serviços (173)	Prestação Serviço Conf NF 13946				2.048,00
<b>05 de agosto de 2024</b>					
Títulos a Receber (10)	Prestação Serviço Conf NF 13947				2.739,04
Títulos a Receber (10)	Prestação Serviço Conf NF 13947				2.050,00
Títulos a Receber (10)	Prestação Serviço Conf NF 13948				696,00
Títulos a Receber (10)	Prestação Serviço Conf NF 13949				165,00
Mercadorias P/ Revenda (176)	Compra conf NFe 35940				460,00
Mercadorias P/ Revenda (176)	Compra conf NFe 35942				722,40
Mercadorias P/ Revenda (176)	Compra conf NFe 77326				9.604,35
Mercadorias P/ Revenda (176)	Compra conf NFe 77326				21.672,80
Mercadorias P/ Revenda (176)	Compra conf NFe 77326				2.581,11
Fornecedores Diversos (135)	Compra conf NFe 35940				460,00
Fornecedores Diversos (135)	Compra conf NFe 35942				722,40
Fornecedores Diversos (135)	Compra conf NFe 77326				9.604,35
Fornecedores Diversos (135)	Compra conf NFe 77326				21.672,80
Fornecedores Diversos (135)	Compra conf NFe 77326				2.581,11
Receita de Serviços (173)	Prestação Serviço Conf NF 13947				2.739,04
Receita de Serviços (173)	Prestação Serviço Conf NF 13947				2.050,00
Receita de Serviços (173)	Prestação Serviço Conf NF 13948				696,00
Receita de Serviços (173)	Prestação Serviço Conf NF 13949				165,00
<b>06 de agosto de 2024</b>					
Títulos a Receber (10)	Prestação Serviço Conf NF 13950				680,00
Títulos a Receber (10)	Prestação Serviço Conf NF 13951				765,72
Títulos a Receber (10)	Prestação Serviço Conf NF 13952				597,00
Títulos a Receber (10)	Prestação Serviço Conf NF 13954				26.818,59
Títulos a Receber (10)	Prestação Serviço Conf NF 13954				4.997,10
Títulos a Receber (10)	Prestação Serviço Conf NF 13955				1.800,00
Títulos a Receber (10)	Prestação Serviço Conf NF 13955				74.549,85
Títulos a Receber (10)	Prestação Serviço Conf NF 13956				10.634,40
Mercadorias P/ Revenda (176)	Compra conf NFe 15288				165,00
Mercadorias P/ Revenda (176)	Compra conf NFe 961				760,00
Fornecedores Diversos (135)	Compra conf NFe 15288				165,00
Fornecedores Diversos (135)	Compra conf NFe 961				760,00
Receita de Serviços (173)	Prestação Serviço Conf NF 13950				680,00
Receita de Serviços (173)	Prestação Serviço Conf NF 13951				765,72
Receita de Serviços (173)	Prestação Serviço Conf NF 13952				597,00
Receita de Serviços (173)	Prestação Serviço Conf NF 13954				26.818,59
Receita de Serviços (173)	Prestação Serviço Conf NF 13954				4.997,10
Receita de Serviços (173)	Prestação Serviço Conf NF 13955				1.800,00
Receita de Serviços (173)	Prestação Serviço Conf NF 13955				74.549,85
Receita de Serviços (173)	Prestação Serviço Conf NF 13956				10.634,40
<b>07 de agosto de 2024</b>					
Títulos a Receber (10)	Prestação Serviço Conf NF 13958				2.617,44
Títulos a Receber (10)	Prestação Serviço Conf NF 13959				1.151,70

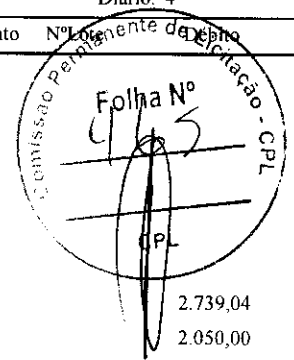

Handwritten signatures and scribbles at the bottom right of the page.

**CONSTRUCOES COMERCIO E SERVICOS LTDA**

CNPJ: 13165476/0001-24 NIRE: 21200731880

Endereço: AV WANDERLY FERRAZ, 334 CENTRO, RIBAMAR FIQUENE - MA, CEP: 65938000

Diário de Agosto de 2024

Diário: 4

Conta	Histórico	C/P	Documento	NºLote	Débito	Crédito
<b>07 de agosto de 2024</b>						
Titulos a Rceber (10)	Prestação Serviço Conf NF 13960				464,00	
Titulos a Receber (10)	Prestação Serviço Conf NF 13961				4.490,00	
Titulos a Receber (10)	Prestação Serviço Conf NF 13962				103,00	
Titulos a Receber (10)	Prestação Serviço Conf NF 13963				505,00	
Mercadorias P/ Revenda (176)	Compra conf NFe 123436				505,00	505,00
Mercadorias P/ Revenda (176)	Compra conf NFe 123436				1,00	21,00
Fornecedores Diversos (135)	Compra conf NFe 123436					2.617,44
Fornecedores Diversos (135)	Compra conf NFe 123436					1.151,70
Receita de Serviços (173)	Prestação Serviço Conf NF 13958					464,00
Receita de Serviços (173)	Prestação Serviço Conf NF 13959					4.490,00
Receita de Serviços (173)	Prestação Serviço Conf NF 13960					103,00
Receita de Serviços (173)	Prestação Serviço Conf NF 13961					28,70
Receita de Serviços (173)	Prestação Serviço Conf NF 13962					
Receita de Serviços (173)	Prestação Serviço Conf NF 13963					
<b>08 de agosto de 2024</b>						
Titulos a Receber (10)	Prestação Serviço Conf NF 13964				350,00	
Titulos a Receber (10)	Prestação Serviço Conf NF 13965				45.800,45	
Titulos a Receber (10)	Prestação Serviço Conf NF 13966				175,65	
Titulos a Receber (10)	Prestação Serviço Conf NF 13967				96.767,26	
Titulos a Receber (10)	Prestação Serviço Conf NF 13968				170,00	
Titulos a Receber (10)	Prestação Serviço Conf NF 13969				368,04	
Titulos a Receber (10)	Prestação Serviço Conf NF 13970				18.926,79	
Titulos a Receber (10)	Prestação Serviço Conf NF 13971				4.915,38	
Titulos a Receber (10)	Prestação Serviço Conf NF 13971				2.159,20	
Titulos a Receber (10)	Prestação Serviço Conf NF 13972				4.858,00	
Mercadorias P/ Revenda (176)	Compra conf NFe 28689				207,00	
Mercadorias P/ Revenda (176)	Compra conf NFe 41849				500,52	
Mercadorias P/ Revenda (176)	Compra conf NFe 85776				7.593,36	
Fornecedores Diversos (135)	Compra conf NFe 28689					207,00
Fornecedores Diversos (135)	Compra conf NFe 41849					500,52
Fornecedores Diversos (135)	Compra conf NFe 85776					7.593,36
Receita de Serviços (173)	Prestação Serviço Conf NF 13964					350,00
Receita de Serviços (173)	Prestação Serviço Conf NF 13965					45.800,45
Receita de Serviços (173)	Prestação Serviço Conf NF 13966					175,65
Receita de Serviços (173)	Prestação Serviço Conf NF 13967					96.767,26
Receita de Serviços (173)	Prestação Serviço Conf NF 13968					170,00
Receita de Serviços (173)	Prestação Serviço Conf NF 13969					368,04
Receita de Serviços (173)	Prestação Serviço Conf NF 13970					18.926,79
Receita de Serviços (173)	Prestação Serviço Conf NF 13971					4.915,38
Receita de Serviços (173)	Prestação Serviço Conf NF 13971					2.159,20
Receita de Serviços (173)	Prestação Serviço Conf NF 13972					4.858,00
<b>09 de agosto de 2024</b>						
Titulos a Receber (10)	Prestação Serviço Conf NF 13973				4.490,23	
Titulos a Receber (10)	Prestação Serviço Conf NF 13974				1.600,00	
Titulos a Receber (10)	Prestação Serviço Conf NF 13975				2.881,69	
Titulos a Receber (10)	Prestação Serviço Conf NF 13976				6.224,10	
Mercadorias P/ Revenda (176)	Compra conf NFe 28740				2.610,00	
Mercadorias P/ Revenda (176)	Compra conf NFe 308946				1.867,20	

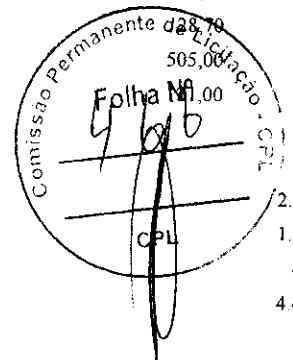

*[Handwritten signature]*

*[Handwritten signature]*

*[Handwritten signature]*

Conta	Histórico	C/P	Documento	NºLote	Débito	Crédito
<b>09 de agosto de 2024</b>						
Mercadorias P/ Revenda (176)	Compra conf NFe 986657				1.618,00	
Fornecedores Diversos (135)	Compra conf NFe 28740					2.610,00
Fornecedores Diversos (135)	Compra conf NFe 308946					1.867,20
Fornecedores Diversos (135)	Compra conf NFe 986657					1.618,00
Receita de Serviços (173)	Prestação Serviço Conf NF 13973					4.490,23
Receita de Serviços (173)	Prestação Serviço Conf NF 13974					1.600,00
Receita de Serviços (173)	Prestação Serviço Conf NF 13975					2.881,69
Receita de Serviços (173)	Prestação Serviço Conf NF 13976					6.224,10
<b>10 de agosto de 2024</b>						
Títulos a Receber (10)	Prestação Serviço Conf NF 13977				7.217,45	
Títulos a Receber (10)	Prestação Serviço Conf NF 13978				12.629,70	
Títulos a Receber (10)	Prestação Serviço Conf NF 13979				7.197,30	
Títulos a Receber (10)	Prestação Serviço Conf NF 13980				708,06	
Títulos a Receber (10)	Prestação Serviço Conf NF 13981				492,28	
Receita de Serviços (173)	Prestação Serviço Conf NF 13977					7.217,45
Receita de Serviços (173)	Prestação Serviço Conf NF 13978					12.629,70
Receita de Serviços (173)	Prestação Serviço Conf NF 13979					7.197,30
Receita de Serviços (173)	Prestação Serviço Conf NF 13980					708,06
Receita de Serviços (173)	Prestação Serviço Conf NF 13981					492,28
<b>12 de agosto de 2024</b>						
Títulos a Receber (10)	Prestação Serviço Conf NF 13982				499,00	
Títulos a Receber (10)	Prestação Serviço Conf NF 13984				6.219,78	
Títulos a Receber (10)	Prestação Serviço Conf NF 13985				600,00	
Títulos a Receber (10)	Prestação Serviço Conf NF 13986				840,00	
Mercadorias P/ Revenda (176)	Compra conf NFe 15370				698,40	
Mercadorias P/ Revenda (176)	Compra conf NFe 78397				5.642,98	
Mercadorias P/ Revenda (176)	Compra conf NFe 78397				5.416,10	
Mercadorias P/ Revenda (176)	Compra conf NFe 85158				186,59	
Fornecedores Diversos (135)	Compra conf NFe 15370					698,40
Fornecedores Diversos (135)	Compra conf NFe 78397					5.642,98
Fornecedores Diversos (135)	Compra conf NFe 78397					5.416,10
Fornecedores Diversos (135)	Compra conf NFe 85158					186,59
Receita de Serviços (173)	Prestação Serviço Conf NF 13982					499,00
Receita de Serviços (173)	Prestação Serviço Conf NF 13984					6.219,78
Receita de Serviços (173)	Prestação Serviço Conf NF 13985					600,00
Receita de Serviços (173)	Prestação Serviço Conf NF 13986					840,00
<b>13 de agosto de 2024</b>						
Títulos a Receber (10)	Prestação Serviço Conf NF 13987				4.861,01	
Títulos a Receber (10)	Prestação Serviço Conf NF 13988				499,00	
Títulos a Receber (10)	Prestação Serviço Conf NF 13989				9.182,50	
Mercadorias P/ Revenda (176)	Compra conf NFe 523				550,00	
Fornecedores Diversos (135)	Compra conf NFe 523					550,00
Receita de Serviços (173)	Prestação Serviço Conf NF 13987					4.861,01
Receita de Serviços (173)	Prestação Serviço Conf NF 13988					499,00
Receita de Serviços (173)	Prestação Serviço Conf NF 13989					9.182,50

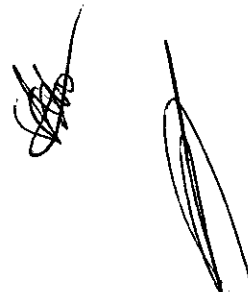
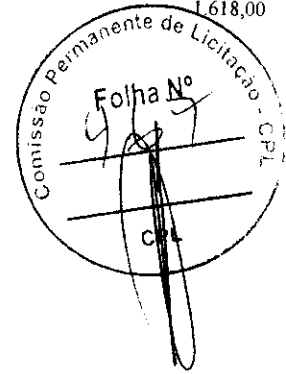

**CONSTRUCOES COMERCIO E SERVICOS LTDA**

CNPJ: 13165476/0001-24

NIRE: 21200731880

Endereço: AV WANDERLY FERAZ, 334 CENTRO, RIBAMAR FIQUENE - MA, CEP: 65938000

Diário de Agosto de 2024

Diário: 4

Conta	Histórico	C/P	Documento	NºLote	Débito	Crédito
-------	-----------	-----	-----------	--------	--------	---------

**13 de agosto de 2024**

**14 de agosto de 2024**

Titulos a Receber (10)	Prestação Serviço Conf NF 13990				3.598,65	
Titulos a Receber (10)	Prestação Serviço Conf NF 13991				681,00	
Titulos a Receber (10)	Prestação Serviço Conf NF 13992				1.260,10	
Titulos a Receber (10)	Prestação Serviço Conf NF 13993				35,40	
Titulos a Receber (10)	Prestação Serviço Conf NF 13994				4.301,20	
Mercadorias P/ Revenda (176)	Compra conf NFe 1223				19.900,00	
Mercadorias P/ Revenda (176)	Compra conf NFe 263470				165,00	
Mercadorias P/ Revenda (176)	Compra conf NFe 28844				402,50	
Mercadorias P/ Revenda (176)	Compra conf NFe 78666				355,91	
Mercadorias P/ Revenda (176)	Compra conf NFe 78666				8.863,62	
Fornecedores Diversos (135)	Compra conf NFe 1223					19.900,00
Fornecedores Diversos (135)	Compra conf NFe 263470					165,00
Fornecedores Diversos (135)	Compra conf NFe 28844					402,50
Fornecedores Diversos (135)	Compra conf NFe 78666					355,91
Fornecedores Diversos (135)	Compra conf NFe 78666					8.863,62
Receita de Serviços (173)	Prestação Serviço Conf NF 13990					3.598,65
Receita de Serviços (173)	Prestação Serviço Conf NF 13991					681,00
Receita de Serviços (173)	Prestação Serviço Conf NF 13992					1.260,10
Receita de Serviços (173)	Prestação Serviço Conf NF 13993					35,40
Receita de Serviços (173)	Prestação Serviço Conf NF 13994					4.301,20

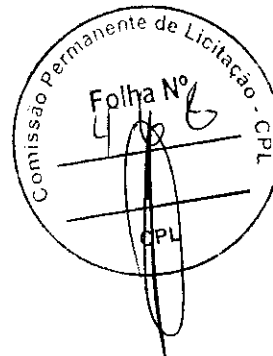

**15 de agosto de 2024**

Titulos a Receber (10)	Prestação Serviço Conf NF 13995				3.248,00	
Titulos a Receber (10)	Prestação Serviço Conf NF 13996				726,72	
Titulos a Receber (10)	Prestação Serviço Conf NF 13996				3.789,50	
Titulos a Receber (10)	Prestação Serviço Conf NF 13997				2.791,05	
Titulos a Receber (10)	Prestação Serviço Conf NF 13998				3.405,36	
Titulos a Receber (10)	Prestação Serviço Conf NF 13999				430,00	
Titulos a Receber (10)	Prestação Serviço Conf NF 14000				2.159,19	
Mercadorias P/ Revenda (176)	Compra conf NFe 2723				18.080,00	
Mercadorias P/ Revenda (176)	Compra conf NFe 2723				3.976,00	
Mercadorias P/ Revenda (176)	Compra conf NFe 61842				20.168,00	
Mercadorias P/ Revenda (176)	Compra conf NFe 61842				1.888,00	
Mercadorias P/ Revenda (176)	Compra conf NFe 85286				64,77	
Mercadorias P/ Revenda (176)	Compra conf NFe 85888				5.099,64	
Fornecedores Diversos (135)	Compra conf NFe 2723					18.080,00
Fornecedores Diversos (135)	Compra conf NFe 2723					3.976,00
Fornecedores Diversos (135)	Compra conf NFe 61842					20.168,00
Fornecedores Diversos (135)	Compra conf NFe 61842					1.888,00
Fornecedores Diversos (135)	Compra conf NFe 85286					64,77
Fornecedores Diversos (135)	Compra conf NFe 85888					5.099,64
Receita de Serviços (173)	Prestação Serviço Conf NF 13995					3.248,00
Receita de Serviços (173)	Prestação Serviço Conf NF 13996					726,72
Receita de Serviços (173)	Prestação Serviço Conf NF 13996					3.789,50
Receita de Serviços (173)	Prestação Serviço Conf NF 13997					2.791,05
Receita de Serviços (173)	Prestação Serviço Conf NF 13998					3.405,36
Receita de Serviços (173)	Prestação Serviço Conf NF 13999					430,00
Receita de Serviços (173)	Prestação Serviço Conf NF 14000					2.159,19

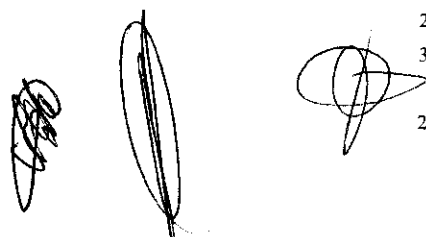

Conta	Histórico	C/P	Documento	NºLote	Débito	Crédito
<b>15 de agosto de 2024</b>						
<b>16 de agosto de 2024</b>						
Títulos a Receber (10)	Prestação Serviço Conf NF 14002				651,24	
Títulos a Receber (10)	Prestação Serviço Conf NF 14003				1.466,78	
Títulos a Receber (10)	Prestação Serviço Conf NF 14003				1.478,16	
Títulos a Receber (10)	Prestação Serviço Conf NF 14004				1.980,21	
Títulos a Receber (10)	Prestação Serviço Conf NF 14006				3.075,07	
Títulos a Receber (10)	Prestação Serviço Conf NF 14007				8.834,63	
Títulos a Receber (10)	Prestação Serviço Conf NF 14008				3.889,33	
Títulos a Receber (10)	Prestação Serviço Conf NF 14009				2.775,00	
Títulos a Receber (10)	Prestação Serviço Conf NF 14010				11.102,94	
Títulos a Receber (10)	Prestação Serviço Conf NF 14011				20.976,43	
Títulos a Receber (10)	Prestação Serviço Conf NF 14011				3.176,00	
Títulos a Receber (10)	Prestação Serviço Conf NF 14012				517,00	
Títulos a Receber (10)	Prestação Serviço Conf NF 14014				5.621,28	
Mercadorias P/ Revenda (176)	Compra conf NFe 15429				296,00	296,00
Mercadorias P/ Revenda (176)	Compra conf NFe 2739				33.723,00	33.723,00
Mercadorias P/ Revenda (176)	Compra conf NFe 49481				387,36	387,36
Mercadorias P/ Revenda (176)	Compra conf NFe 49481				3.532,88	3.532,88
Mercadorias P/ Revenda (176)	Compra conf NFe 49482				38,20	38,20
Fornecedores Diversos (135)	Compra conf NFe 15429					296,00
Fornecedores Diversos (135)	Compra conf NFe 2739					33.723,00
Fornecedores Diversos (135)	Compra conf NFe 49481					387,36
Fornecedores Diversos (135)	Compra conf NFe 49481					3.532,88
Fornecedores Diversos (135)	Compra conf NFe 49482					38,20
Receita de Serviços (173)	Prestação Serviço Conf NF 14002					651,24
Receita de Serviços (173)	Prestação Serviço Conf NF 14003					1.466,78
Receita de Serviços (173)	Prestação Serviço Conf NF 14003					1.478,16
Receita de Serviços (173)	Prestação Serviço Conf NF 14004					1.980,21
Receita de Serviços (173)	Prestação Serviço Conf NF 14006					3.075,07
Receita de Serviços (173)	Prestação Serviço Conf NF 14007					8.834,63
Receita de Serviços (173)	Prestação Serviço Conf NF 14008					3.889,33
Receita de Serviços (173)	Prestação Serviço Conf NF 14009					2.775,00
Receita de Serviços (173)	Prestação Serviço Conf NF 14010					11.102,94
Receita de Serviços (173)	Prestação Serviço Conf NF 14011					20.976,43
Receita de Serviços (173)	Prestação Serviço Conf NF 14011					3.176,00
Receita de Serviços (173)	Prestação Serviço Conf NF 14012					517,00
Receita de Serviços (173)	Prestação Serviço Conf NF 14014					5.621,28
<b>17 de agosto de 2024</b>						
Títulos a Receber (10)	Prestação Serviço Conf NF 14015				368,04	
Títulos a Receber (10)	Prestação Serviço Conf NF 14016				162,00	
Títulos a Receber (10)	Prestação Serviço Conf NF 14016				500,00	
Títulos a Receber (10)	Prestação Serviço Conf NF 14017				433,00	
Mercadorias P/ Revenda (176)	Compra conf NFe 42043				312,72	
Fornecedores Diversos (135)	Compra conf NFe 42043					312,72
Receita de Serviços (173)	Prestação Serviço Conf NF 14015					368,04
Receita de Serviços (173)	Prestação Serviço Conf NF 14016					162,00
Receita de Serviços (173)	Prestação Serviço Conf NF 14016					500,00
Receita de Serviços (173)	Prestação Serviço Conf NF 14017					433,00

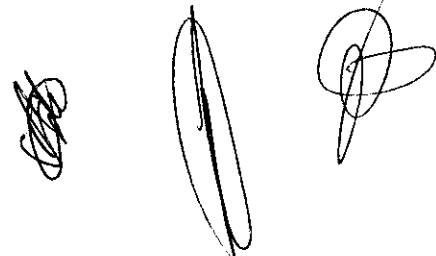
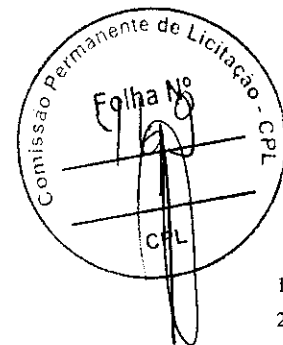

Conta	Histórico	C/P	Documento	NºLote	Débito	Crédito
<b>17 de agosto de 2024</b>						
<b>19 de agosto de 2024</b>						
Titulos a Receber (10)	Prestação Serviço Conf NF 14018				400,00	
Titulos a Receber (10)	Prestação Serviço Conf NF 14019				1.175,00	
Titulos a Receber (10)	Prestação Serviço Conf NF 14020				600,00	
Titulos a Receber (10)	Prestação Serviço Conf NF 14021				2.050,00	
Titulos a Receber (10)	Prestação Serviço Conf NF 14022				1.410,00	
Titulos a Receber (10)	Prestação Serviço Conf NF 14023				981,62	
Titulos a Receber (10)	Prestação Serviço Conf NF 14024				506,00	
Mercadorias P/ Revenda (176)	Compra conf NFe 102848				26.462,99	
Mercadorias P/ Revenda (176)	Compra conf NFe 102848				7.260,00	
Mercadorias P/ Revenda (176)	Compra conf NFe 42061				228,00	
Fornecedores Diversos (135)	Compra conf NFe 102848					26.462,99
Fornecedores Diversos (135)	Compra conf NFe 102848					7.260,00
Fornecedores Diversos (135)	Compra conf NFe 42061					228,00
Receita de Serviços (173)	Prestação Serviço Conf NF 14018					400,00
Receita de Serviços (173)	Prestação Serviço Conf NF 14019					1.175,00
Receita de Serviços (173)	Prestação Serviço Conf NF 14020					600,00
Receita de Serviços (173)	Prestação Serviço Conf NF 14021					2.050,00
Receita de Serviços (173)	Prestação Serviço Conf NF 14022					1.410,00
Receita de Serviços (173)	Prestação Serviço Conf NF 14023					981,62
Receita de Serviços (173)	Prestação Serviço Conf NF 14024					506,00
<b>20 de agosto de 2024</b>						
Titulos a Receber (10)	Prestação Serviço Conf NF 14025				630,00	
Titulos a Receber (10)	Prestação Serviço Conf NF 14026				1.400,00	
Titulos a Receber (10)	Prestação Serviço Conf NF 14027				1.220,40	
Titulos a Receber (10)	Prestação Serviço Conf NF 14028				1.260,10	
Titulos a Receber (10)	Prestação Serviço Conf NF 14029				407,76	
Titulos a Receber (10)	Prestação Serviço Conf NF 14029				678,19	
Mercadorias P/ Revenda (176)	Compra conf NFe 29014				120,40	
Fornecedores Diversos (135)	Compra conf NFe 29014					120,40
Receita de Serviços (173)	Prestação Serviço Conf NF 14025					630,00
Receita de Serviços (173)	Prestação Serviço Conf NF 14026					1.400,00
Receita de Serviços (173)	Prestação Serviço Conf NF 14027					1.220,40
Receita de Serviços (173)	Prestação Serviço Conf NF 14028					1.260,10
Receita de Serviços (173)	Prestação Serviço Conf NF 14029					407,76
Receita de Serviços (173)	Prestação Serviço Conf NF 14029					678,19
<b>21 de agosto de 2024</b>						
Titulos a Receber (10)	Prestação Serviço Conf NF 14030				256,51	
Titulos a Receber (10)	Prestação Serviço Conf NF 14031				998,00	
Titulos a Receber (10)	Prestação Serviço Conf NF 14032				951,40	
Titulos a Receber (10)	Prestação Serviço Conf NF 14033				300,00	
Mercadorias P/ Revenda (176)	Compra conf NFe 15500				140,25	
Mercadorias P/ Revenda (176)	Compra conf NFe 15505				140,25	
Fornecedores Diversos (135)	Compra conf NFe 15500					140,25
Fornecedores Diversos (135)	Compra conf NFe 15505					140,25
Receita de Serviços (173)	Prestação Serviço Conf NF 14030					256,51

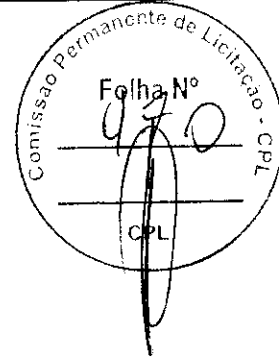

Handwritten signatures and initials at the bottom right of the page.

Conta	Histórico	C/P	Documento	NºLote	Débito	Crédito
<b>21 de agosto de 2024</b>						
Receita de Serviços (173)	Prestação Serviço Conf NF 14031					998,00
Receita de Serviços (173)	Prestação Serviço Conf NF 14032					951,40
Receita de Serviços (173)	Prestação Serviço Conf NF 14033					300,00
<b>22 de agosto de 2024</b>						
Titulos a Receber (10)	Prestação Serviço Conf NF 14034				4.430,12	
Titulos a Receber (10)	Prestação Serviço Conf NF 14034				900,00	
Titulos a Receber (10)	Prestação Serviço Conf NF 14035				3.598,80	
Titulos a Receber (10)	Prestação Serviço Conf NF 14036				1.139,76	
Titulos a Receber (10)	Prestação Serviço Conf NF 14037				8.496,00	
Titulos a Receber (10)	Prestação Serviço Conf NF 14038				1.439,46	
Mercadorias P/ Revenda (176)	Compra conf NFe 29084				301,00	
Mercadorias P/ Revenda (176)	Compra conf NFe 29093				119,00	
Mercadorias P/ Revenda (176)	Compra conf NFe 79553				423,84	
Mercadorias P/ Revenda (176)	Compra conf NFe 79554				1.411,66	
Mercadorias P/ Revenda (176)	Compra conf NFe 79554				755,22	
Mercadorias P/ Revenda (176)	Compra conf NFe 79554				2.658,39	
Mercadorias P/ Revenda (176)	Compra conf NFe 984				840,00	
Fornecedores Diversos (135)	Compra conf NFe 29084					301,00
Fornecedores Diversos (135)	Compra conf NFe 29093					119,00
Fornecedores Diversos (135)	Compra conf NFe 79553					423,84
Fornecedores Diversos (135)	Compra conf NFe 79554					1.411,66
Fornecedores Diversos (135)	Compra conf NFe 79554					755,22
Fornecedores Diversos (135)	Compra conf NFe 79554					2.658,39
Fornecedores Diversos (135)	Compra conf NFe 984					840,00
Receita de Serviços (173)	Prestação Serviço Conf NF 14034				4.430,12	
Receita de Serviços (173)	Prestação Serviço Conf NF 14034				900,00	
Receita de Serviços (173)	Prestação Serviço Conf NF 14035				3.598,80	
Receita de Serviços (173)	Prestação Serviço Conf NF 14036				1.139,76	
Receita de Serviços (173)	Prestação Serviço Conf NF 14037				8.496,00	
Receita de Serviços (173)	Prestação Serviço Conf NF 14038				1.439,46	
<b>23 de agosto de 2024</b>						
Titulos a Receber (10)	Prestação Serviço Conf NF 14039				406,00	
Titulos a Receber (10)	Prestação Serviço Conf NF 14040				2.560,00	
Titulos a Receber (10)	Prestação Serviço Conf NF 14040				2.050,00	
Mercadorias P/ Revenda (176)	Compra conf NFe 86036				7.764,00	
Fornecedores Diversos (135)	Compra conf NFe 86036					7.764,00
Receita de Serviços (173)	Prestação Serviço Conf NF 14039					406,00
Receita de Serviços (173)	Prestação Serviço Conf NF 14040					2.560,00
Receita de Serviços (173)	Prestação Serviço Conf NF 14040					2.050,00
<b>24 de agosto de 2024</b>						
Titulos a Receber (10)	Prestação Serviço Conf NF 14041				13.819,66	
Titulos a Receber (10)	Prestação Serviço Conf NF 14043				3.839,00	
Titulos a Receber (10)	Prestação Serviço Conf NF 14043				39.744,16	
Titulos a Receber (10)	Prestação Serviço Conf NF 14044				29.561,06	
Titulos a Receber (10)	Prestação Serviço Conf NF 14045				52.790,07	
Mercadorias P/ Revenda (176)	Compra conf NFe 123537				260,00	

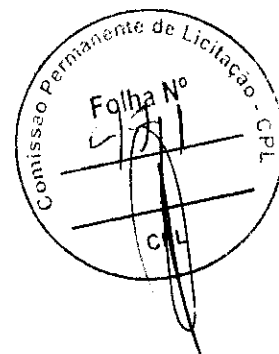

*[Handwritten signature]*

*[Handwritten signature]*

*[Handwritten signature]*

Conta	Histórico	C/P	Documento	NºLote	Débito	Crédito
<b>24 de agosto de 2024</b>						
Mercadorias P/ Revenda (176)	Compra conf NFe 123537				70,00	
Mercadorias P/ Revenda (176)	Compra conf NFe 264094				250,00	
Fornecedores Diversos (135)	Compra conf NFe 123537					260,00
Fornecedores Diversos (135)	Compra conf NFe 123537					70,00
Fornecedores Diversos (135)	Compra conf NFe 264094					250,00
Receita de Serviços (173)	Prestação Serviço Conf NF 14041					13.819,66
Receita de Serviços (173)	Prestação Serviço Conf NF 14043					3.839,00
Receita de Serviços (173)	Prestação Serviço Conf NF 14043					39.744,16
Receita de Serviços (173)	Prestação Serviço Conf NF 14044					29.561,06
Receita de Serviços (173)	Prestação Serviço Conf NF 14045					52.790,07
<b>25 de agosto de 2024</b>						
Mercadorias P/ Revenda (176)	Compra conf NFe					5.119.780,66
Fornecedores Diversos (135)	Compra conf NFe				5.119.780,66	
<b>26 de agosto de 2024</b>						
Títulos a Receber (10)	Prestação Serviço Conf NF 14046				560,00	
Títulos a Receber (10)	Prestação Serviço Conf NF 14047				840,00	
Títulos a Receber (10)	Prestação Serviço Conf NF 14048				49,00	
Títulos a Receber (10)	Prestação Serviço Conf NF 14048				275,00	
Títulos a Receber (10)	Prestação Serviço Conf NF 14049				360,00	
Títulos a Receber (10)	Prestação Serviço Conf NF 14050				998,00	
Títulos a Receber (10)	Prestação Serviço Conf NF 14051				458,00	
Títulos a Receber (10)	Prestação Serviço Conf NF 14052				539,20	
Títulos a Receber (10)	Prestação Serviço Conf NF 14053				3.840,00	
Mercadorias P/ Revenda (176)	Compra conf NFe 112936				3.541,48	
Mercadorias P/ Revenda (176)	Compra conf NFe 15762				24.500,00	
Mercadorias P/ Revenda (176)	Compra conf NFe 41804				1.481,35	
Mercadorias P/ Revenda (176)	Compra conf NFe 80489				492,44	
Fornecedores Diversos (135)	Compra conf NFe 112936					3.541,48
Fornecedores Diversos (135)	Compra conf NFe 15762					24.500,00
Fornecedores Diversos (135)	Compra conf NFe 41804					1.481,35
Fornecedores Diversos (135)	Compra conf NFe 80489					492,44
Receita de Serviços (173)	Prestação Serviço Conf NF 14046					560,00
Receita de Serviços (173)	Prestação Serviço Conf NF 14047					840,00
Receita de Serviços (173)	Prestação Serviço Conf NF 14048					49,00
Receita de Serviços (173)	Prestação Serviço Conf NF 14048					275,00
Receita de Serviços (173)	Prestação Serviço Conf NF 14049					360,00
Receita de Serviços (173)	Prestação Serviço Conf NF 14050					998,00
Receita de Serviços (173)	Prestação Serviço Conf NF 14051					458,00
Receita de Serviços (173)	Prestação Serviço Conf NF 14052					539,20
Receita de Serviços (173)	Prestação Serviço Conf NF 14053					3.840,00
<b>27 de agosto de 2024</b>						
Títulos a Receber (10)	Prestação Serviço Conf NF 14054				3.912,72	
Títulos a Receber (10)	Prestação Serviço Conf NF 14055				3.409,64	
Títulos a Receber (10)	Prestação Serviço Conf NF 14058				1.950,00	
Títulos a Receber (10)	Prestação Serviço Conf NF 14059				2.495,00	
Títulos a Receber (10)	Prestação Serviço Conf NF 14060				7.875,99	

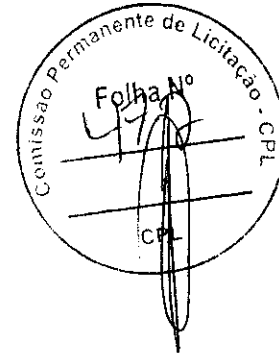

Conta	Histórico	C/P	Documento	NºLote	Débito	Crédito
<b>27 de agosto de 2024</b>						
Títulos a Receber (10)	Prestação Serviço Conf NF 14061				1.245,60	
Títulos a Receber (10)	Prestação Serviço Conf NF 14062				2.321,76	
Títulos a Receber (10)	Prestação Serviço Conf NF 14063				1.507,20	
Títulos a Receber (10)	Prestação Serviço Conf NF 14064				420,00	
Títulos a Receber (10)	Prestação Serviço Conf NF 14065				7.474,60	
Títulos a Receber (10)	Prestação Serviço Conf NF 14066				7.031,80	
Títulos a Receber (10)	Prestação Serviço Conf NF 14067				6.525,40	
Títulos a Receber (10)	Prestação Serviço Conf NF 14068				250,00	
Mercadorias P/ Revenda (176)	Compra conf NFe 42269				598,68	598,68
Mercadorias P/ Revenda (176)	Compra conf NFe 9836				8.378,40	8.378,40
Fornecedores Diversos (135)	Compra conf NFe 42269					598,68
Fornecedores Diversos (135)	Compra conf NFe 9836					8.378,40
Receita de Serviços (173)	Prestação Serviço Conf NF 14054					3.912,72
Receita de Serviços (173)	Prestação Serviço Conf NF 14055					3.409,64
Receita de Serviços (173)	Prestação Serviço Conf NF 14058					1.950,00
Receita de Serviços (173)	Prestação Serviço Conf NF 14059					2.495,00
Receita de Serviços (173)	Prestação Serviço Conf NF 14060					7.875,99
Receita de Serviços (173)	Prestação Serviço Conf NF 14061					1.245,60
Receita de Serviços (173)	Prestação Serviço Conf NF 14062					2.321,76
Receita de Serviços (173)	Prestação Serviço Conf NF 14063					1.507,20
Receita de Serviços (173)	Prestação Serviço Conf NF 14064					420,00
Receita de Serviços (173)	Prestação Serviço Conf NF 14065					7.474,60
Receita de Serviços (173)	Prestação Serviço Conf NF 14066					7.031,80
Receita de Serviços (173)	Prestação Serviço Conf NF 14067					6.525,40
Receita de Serviços (173)	Prestação Serviço Conf NF 14068					250,00
<b>28 de agosto de 2024</b>						
Títulos a Receber (10)	Prestação Serviço Conf NF 14069				650,00	
Títulos a Receber (10)	Prestação Serviço Conf NF 14070				2.560,00	
Títulos a Receber (10)	Prestação Serviço Conf NF 14071				4.711,42	
Títulos a Receber (10)	Prestação Serviço Conf NF 14074				288,00	
Títulos a Receber (10)	Prestação Serviço Conf NF 14075				180,00	
Títulos a Receber (10)	Prestação Serviço Conf NF 80568				305,44	
Mercadorias P/ Revenda (176)	Compra conf NFe 29236				168,00	
Mercadorias P/ Revenda (176)	Compra conf NFe 29256				25,20	
Mercadorias P/ Revenda (176)	Compra conf NFe 5087				2.000,00	
Mercadorias P/ Revenda (176)	Compra conf NFe 52151				282,69	
Mercadorias P/ Revenda (176)	Compra conf NFe 66142				44.797,31	
Mercadorias P/ Revenda (176)	Compra conf NFe 66159				72.878,86	
Mercadorias P/ Revenda (176)	Compra conf NFe 66160				140.900,74	
Fornecedores Diversos (135)	Compra conf NFe 29236					168,00
Fornecedores Diversos (135)	Compra conf NFe 29256					25,20
Fornecedores Diversos (135)	Compra conf NFe 5087					2.000,00
Fornecedores Diversos (135)	Compra conf NFe 52151					282,69
Fornecedores Diversos (135)	Compra conf NFe 66142					44.797,31
Fornecedores Diversos (135)	Compra conf NFe 66159					72.878,86
Fornecedores Diversos (135)	Compra conf NFe 66160					140.900,74
Receita de Serviços (173)	Prestação Serviço Conf NF 14069					650,00
Receita de Serviços (173)	Prestação Serviço Conf NF 14070					2.560,00
Receita de Serviços (173)	Prestação Serviço Conf NF 14071					4.711,42
Receita de Serviços (173)	Prestação Serviço Conf NF 14074					288,00

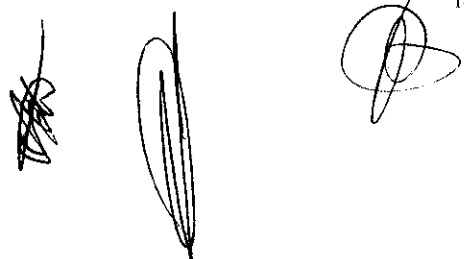
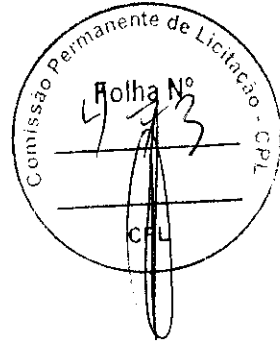

Conta	Histórico	C/P	Documento	NºLote	Débito	Crédito
<b>28 de agosto de 2024</b>						
Receita de Serviços (173)	Prestação Serviço Conf NF 14075					180,00
Receita de Serviços (173)	Prestação Serviço Conf NF 80568					305,44
<b>29 de agosto de 2024</b>						
Titulos a Receber (10)	Prestação Serviço Conf NF 14076				1.194,48	
Titulos a Receber (10)	Prestação Serviço Conf NF 14077				1.113,80	
Titulos a Receber (10)	Prestação Serviço Conf NF 14078				3.484,47	
Titulos a Receber (10)	Prestação Serviço Conf NF 14079				6.400,20	
Titulos a Receber (10)	Prestação Serviço Conf NF 14080				6.400,00	
Titulos a Receber (10)	Prestação Serviço Conf NF 14081				6.400,00	
Titulos a Receber (10)	Prestação Serviço Conf NF 14083				6.400,00	
Titulos a Receber (10)	Prestação Serviço Conf NF 14084				200,00	
Titulos a Receber (10)	Prestação Serviço Conf NF 14085				6.400,00	
Titulos a Receber (10)	Prestação Serviço Conf NF 14086				6.490,00	
Titulos a Receber (10)	Prestação Serviço Conf NF 14087				5.077,32	
Titulos a Receber (10)	Prestação Serviço Conf NF 14088				312,84	
Titulos a Receber (10)	Prestação Serviço Conf NF 14089				338,00	
Titulos a Receber (10)	Prestação Serviço Conf NF 14090				1.269,60	
Titulos a Receber (10)	Prestação Serviço Conf NF 14091				1.538,74	
Titulos a Receber (10)	Prestação Serviço Conf NF 14092				645,00	
Titulos a Receber (10)	Prestação Serviço Conf NF 14093				1.416,10	
Titulos a Receber (10)	Prestação Serviço Conf NF 14094				2.159,19	
Titulos a Receber (10)	Prestação Serviço Conf NF 15829				24.500,00	
Mercadorias P/ Revenda (176)	Compra conf NFe 29280				144,00	
Mercadorias P/ Revenda (176)	Compra conf NFe 5089				2.000,00	
Mercadorias P/ Revenda (176)	Compra conf NFe 80586				1.671,30	
Mercadorias P/ Revenda (176)	Compra conf NFe 80586				51,98	
Mercadorias P/ Revenda (176)	Compra conf NFe 85625				64,78	
Mercadorias P/ Revenda (176)	Compra conf NFe 9				1.800,00	
Mercadorias P/ Revenda (176)	Compra conf NFe 998				190,00	
Fornecedores Diversos (135)	Compra conf NFe 29280					144,00
Fornecedores Diversos (135)	Compra conf NFe 5089					2.000,00
Fornecedores Diversos (135)	Compra conf NFe 80586					1.671,30
Fornecedores Diversos (135)	Compra conf NFe 80586					51,98
Fornecedores Diversos (135)	Compra conf NFe 85625					64,78
Fornecedores Diversos (135)	Compra conf NFe 9					1.800,00
Fornecedores Diversos (135)	Compra conf NFe 998					190,00
Receita de Serviços (173)	Prestação Serviço Conf NF 14076					1.194,48
Receita de Serviços (173)	Prestação Serviço Conf NF 14077					1.113,80
Receita de Serviços (173)	Prestação Serviço Conf NF 14078					3.484,47
Receita de Serviços (173)	Prestação Serviço Conf NF 14079					6.400,20
Receita de Serviços (173)	Prestação Serviço Conf NF 14080					6.400,00
Receita de Serviços (173)	Prestação Serviço Conf NF 14081					6.400,00
Receita de Serviços (173)	Prestação Serviço Conf NF 14083					6.400,00
Receita de Serviços (173)	Prestação Serviço Conf NF 14084					200,00
Receita de Serviços (173)	Prestação Serviço Conf NF 14085					6.400,00
Receita de Serviços (173)	Prestação Serviço Conf NF 14086					6.490,00
Receita de Serviços (173)	Prestação Serviço Conf NF 14087					5.077,32
Receita de Serviços (173)	Prestação Serviço Conf NF 14088					312,84
Receita de Serviços (173)	Prestação Serviço Conf NF 14089					338,00
Receita de Serviços (173)	Prestação Serviço Conf NF 14090					1.269,60

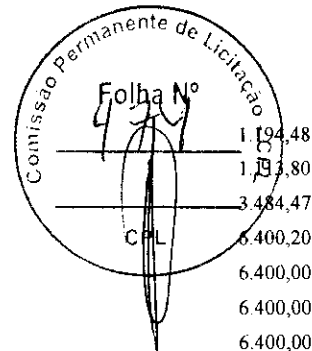

Handwritten signatures and scribbles at the bottom right of the page.

**CONSTRUCOES COMERCIO E SERVICOS LTDA**

CNPJ: 13165476/0001-24

NIRE: 21200731880

Endereço: AV WANDERLY FERRAZ, 334 CENTRO, RIBAMAR FIQUENE - MA, CEP: 65938000

Diário de Agosto de 2024

Diário: 4

Conta	Histórico	C/P	Documento	NºLote	Débito	Crédito
<b>29 de agosto de 2024</b>						
Receita de Serviços (173)	Prestação Serviço Conf NF 14091					1.538,74
Receita de Serviços (173)	Prestação Serviço Conf NF 14092					645,00
Receita de Serviços (173)	Prestação Serviço Conf NF 14093					1.416,10
Receita de Serviços (173)	Prestação Serviço Conf NF 14094					2.159,19
Receita de Serviços (173)	Prestação Serviço Conf NF 15829					24.500,00
<b>30 de agosto de 2024</b>						
Títulos a Receber (10)	Prestação Serviço Conf NF 14095				1.658,10	
Títulos a Receber (10)	Prestação Serviço Conf NF 14096				378,64	
Títulos a Receber (10)	Prestação Serviço Conf NF 14097				924,80	
Títulos a Receber (10)	Prestação Serviço Conf NF 14098				145,00	
Títulos a Receber (10)	Prestação Serviço Conf NF 14100				7.556,19	
Títulos a Receber (10)	Prestação Serviço Conf NF 14101				20.374,16	
Mercadorias P/ Revenda (176)	Compra conf NFe 5103				7.000,00	
Fornecedores Diversos (135)	Compra conf NFe 5103					7.000,00
Receita de Serviços (173)	Prestação Serviço Conf NF 14095					1.658,10
Receita de Serviços (173)	Prestação Serviço Conf NF 14096					378,64
Receita de Serviços (173)	Prestação Serviço Conf NF 14097					924,80
Receita de Serviços (173)	Prestação Serviço Conf NF 14098					145,00
Receita de Serviços (173)	Prestação Serviço Conf NF 14100					7.556,19
Receita de Serviços (173)	Prestação Serviço Conf NF 14101					20.374,16
<b>31 de agosto de 2024</b>						
Títulos a Receber (10)	Prestação Serviço Conf NF 14102				5.500,00	
Mercadorias P/ Revenda (176)	Compra conf NFe 15632				50,00	
Fornecedores Diversos (135)	Compra conf NFe 15632					50,00
Receita de Serviços (173)	Prestação Serviço Conf NF 14102					5.500,00
<b>02 de setembro de 2024</b>						
Títulos a Receber (10)	Prestação Serviço Conf NF 14103				792,24	
Títulos a Receber (10)	Prestação Serviço Conf NF 14103				726,72	
Títulos a Receber (10)	Prestação Serviço Conf NF 14104				240,90	
Títulos a Receber (10)	Prestação Serviço Conf NF 14105				1.352,40	
Mercadorias P/ Revenda (176)	Compra conf NFe 838239				354,00	
Fornecedores Diversos (135)	Compra conf NFe 838239					354,00
Receita de Serviços (173)	Prestação Serviço Conf NF 14103					792,24
Receita de Serviços (173)	Prestação Serviço Conf NF 14103					726,72
Receita de Serviços (173)	Prestação Serviço Conf NF 14104					240,90
Receita de Serviços (173)	Prestação Serviço Conf NF 14105					1.352,40
<b>03 de setembro de 2024</b>						
Títulos a Receber (10)	Prestação Serviço Conf NF 14106				1.475,76	
Títulos a Receber (10)	Prestação Serviço Conf NF 14110				6.214,62	
Títulos a Receber (10)	Prestação Serviço Conf NF 14111				1.653,09	
Títulos a Receber (10)	Prestação Serviço Conf NF 14112				792,48	
Títulos a Receber (10)	Prestação Serviço Conf NF 14113				87.311,35	
Títulos a Receber (10)	Prestação Serviço Conf NF 14113				831,12	
Títulos a Receber (10)	Prestação Serviço Conf NF 14114				20.550,97	

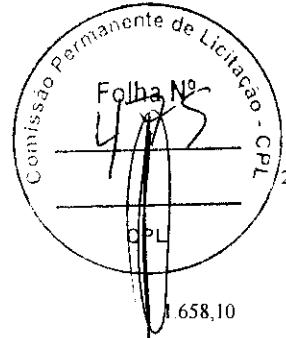

Handwritten signatures and scribbles at the bottom right of the page.

Conta	Histórico	C/P	Documento	NºLote	Débito	Crédito
<b>03 de setembro de 2024</b>						
Titulos a Receber (10)	Prestação Serviço Conf NF 14114				8.609,41	
Titulos a Receber (10)	Prestação Serviço Conf NF 14115				15.688,32	
Titulos a Receber (10)	Prestação Serviço Conf NF 14116				720,00	
Titulos a Receber (10)	Prestação Serviço Conf NF 14117				720,00	
Mercadorias P/ Revenda (176)	Compra conf NFe 80751					
Fornecedores Diversos (135)	Compra conf NFe 80751					69,99
Receita de Serviços (173)	Prestação Serviço Conf NF 14106					1.475,76
Receita de Serviços (173)	Prestação Serviço Conf NF 14110					6.214,62
Receita de Serviços (173)	Prestação Serviço Conf NF 14111					1.653,09
Receita de Serviços (173)	Prestação Serviço Conf NF 14112					792,48
Receita de Serviços (173)	Prestação Serviço Conf NF 14113					87.311,35
Receita de Serviços (173)	Prestação Serviço Conf NF 14113					831,12
Receita de Serviços (173)	Prestação Serviço Conf NF 14114					20.550,97
Receita de Serviços (173)	Prestação Serviço Conf NF 14114					8.609,41
Receita de Serviços (173)	Prestação Serviço Conf NF 14115					15.688,32
Receita de Serviços (173)	Prestação Serviço Conf NF 14116					720,00
Receita de Serviços (173)	Prestação Serviço Conf NF 14117					720,00
<b>04 de setembro de 2024</b>						
Titulos a Receber (10)	Prestação Serviço Conf NF 14118				2.289,57	
Titulos a Receber (10)	Prestação Serviço Conf NF 14119				5.537,67	
Titulos a Receber (10)	Prestação Serviço Conf NF 14120				395,00	
Titulos a Receber (10)	Prestação Serviço Conf NF 14121				2.560,00	
Titulos a Receber (10)	Prestação Serviço Conf NF 14122				1.396,00	
Titulos a Receber (10)	Prestação Serviço Conf NF 14123				1.989,07	
Titulos a Receber (10)	Prestação Serviço Conf NF 14124				11.002,01	
Mercadorias P/ Revenda (176)	Compra conf NFe 52371				332,26	
Fornecedores Diversos (135)	Compra conf NFe 52371					332,26
Receita de Serviços (173)	Prestação Serviço Conf NF 14118					2.289,57
Receita de Serviços (173)	Prestação Serviço Conf NF 14119					5.537,67
Receita de Serviços (173)	Prestação Serviço Conf NF 14120					395,00
Receita de Serviços (173)	Prestação Serviço Conf NF 14121					2.560,00
Receita de Serviços (173)	Prestação Serviço Conf NF 14122					1.396,00
Receita de Serviços (173)	Prestação Serviço Conf NF 14123					1.989,07
Receita de Serviços (173)	Prestação Serviço Conf NF 14124					11.002,01
<b>05 de setembro de 2024</b>						
Titulos a Receber (10)	Prestação Serviço Conf NF 14125				784,62	
Titulos a Receber (10)	Prestação Serviço Conf NF 14126				1.120,00	
Titulos a Receber (10)	Prestação Serviço Conf NF 14126				479,00	
Titulos a Receber (10)	Prestação Serviço Conf NF 14127				1.627,08	
Titulos a Receber (10)	Prestação Serviço Conf NF 14128				686,12	
Titulos a Receber (10)	Prestação Serviço Conf NF 14129				623,38	
Titulos a Receber (10)	Prestação Serviço Conf NF 14130				651,00	
Mercadorias P/ Revenda (176)	Compra conf NFe 15680				215,01	
Mercadorias P/ Revenda (176)	Compra conf NFe 310878				194,50	
Mercadorias P/ Revenda (176)	Compra conf NFe 85779				30,00	
Fornecedores Diversos (135)	Compra conf NFe 15680					215,01
Fornecedores Diversos (135)	Compra conf NFe 310878					194,50
Fornecedores Diversos (135)	Compra conf NFe 85779					30,00

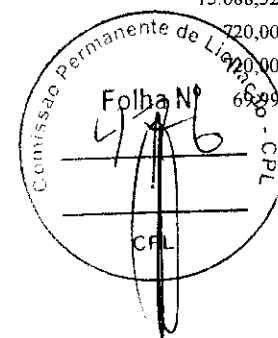

*[Handwritten signature]*

*[Handwritten signature]*

*[Handwritten signature]*

Conta	Histórico	C/P	Documento	NºLote	Débito	Crédito
<b>05 de setembro de 2024</b>						
Receita de Serviços (173)	Prestação Serviço Conf NF 14125					784,62
Receita de Serviços (173)	Prestação Serviço Conf NF 14126					1.120,00
Receita de Serviços (173)	Prestação Serviço Conf NF 14126					479,00
Receita de Serviços (173)	Prestação Serviço Conf NF 14127					1.627,08
Receita de Serviços (173)	Prestação Serviço Conf NF 14128					686,12
Receita de Serviços (173)	Prestação Serviço Conf NF 14129					623,38
Receita de Serviços (173)	Prestação Serviço Conf NF 14130					651,00
<b>06 de setembro de 2024</b>						
Títulos a Receber (10)	Prestação Serviço Conf NF 14131				398,00	
Títulos a Receber (10)	Prestação Serviço Conf NF 14132				300,00	
Títulos a Receber (10)	Prestação Serviço Conf NF 14133				887,60	
Títulos a Receber (10)	Prestação Serviço Conf NF 14135				90,00	
Receita de Serviços (173)	Prestação Serviço Conf NF 14131					398,00
Receita de Serviços (173)	Prestação Serviço Conf NF 14132					300,00
Receita de Serviços (173)	Prestação Serviço Conf NF 14133					887,60
Receita de Serviços (173)	Prestação Serviço Conf NF 14135					90,00
<b>09 de setembro de 2024</b>						
Títulos a Receber (10)	Prestação Serviço Conf NF 13983				330,00	
Títulos a Receber (10)	Prestação Serviço Conf NF 14136				580,00	
Títulos a Receber (10)	Prestação Serviço Conf NF 14137				2.011,44	
Títulos a Receber (10)	Prestação Serviço Conf NF 14138				2.195,00	
Títulos a Receber (10)	Prestação Serviço Conf NF 14139				101,57	
Títulos a Receber (10)	Prestação Serviço Conf NF 14139				190,00	
Títulos a Receber (10)	Prestação Serviço Conf NF 14140				6.000,00	
Títulos a Receber (10)	Prestação Serviço Conf NF 14141				1.670,25	
Títulos a Receber (10)	Prestação Serviço Conf NF 14142				2.212,99	
Títulos a Receber (10)	Prestação Serviço Conf NF 14143				2.440,80	
Títulos a Receber (10)	Prestação Serviço Conf NF 14144				784,62	
Títulos a Receber (10)	Prestação Serviço Conf NF 14145				330,00	
Mercadorias P/ Revenda (176)	Compra conf NFe 15708				698,40	
Mercadorias P/ Revenda (176)	Compra conf NFe 85843				73,22	
Fornecedores Diversos (135)	Compra conf NFe 15708					698,40
Fornecedores Diversos (135)	Compra conf NFe 85843					73,22
Receita de Serviços (173)	Prestação Serviço Conf NF 13983					330,00
Receita de Serviços (173)	Prestação Serviço Conf NF 14136					580,00
Receita de Serviços (173)	Prestação Serviço Conf NF 14137					2.011,44
Receita de Serviços (173)	Prestação Serviço Conf NF 14138					2.195,00
Receita de Serviços (173)	Prestação Serviço Conf NF 14139					101,57
Receita de Serviços (173)	Prestação Serviço Conf NF 14139					190,00
Receita de Serviços (173)	Prestação Serviço Conf NF 14140					6.000,00
Receita de Serviços (173)	Prestação Serviço Conf NF 14141					1.670,25
Receita de Serviços (173)	Prestação Serviço Conf NF 14142					2.212,99
Receita de Serviços (173)	Prestação Serviço Conf NF 14143					2.440,80
Receita de Serviços (173)	Prestação Serviço Conf NF 14144					784,62
Receita de Serviços (173)	Prestação Serviço Conf NF 14145					330,00

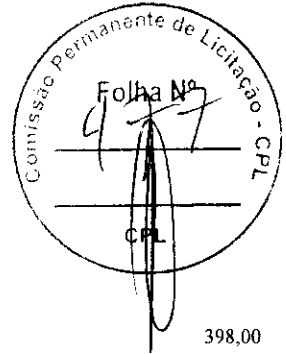

**10 de setembro de 2024**

Conta	Histórico	C/P	Documento	NºLote	Débito	Crédito
<b>10 de setembro de 2024</b>						
Títulos a Receber (10)	Prestação Serviço Conf NF 14146				252,00	
Títulos a Receber (10)	Prestação Serviço Conf NF 14147				1.918,80	
Títulos a Receber (10)	Prestação Serviço Conf NF 14148				392,88	
Títulos a Receber (10)	Prestação Serviço Conf NF 14150				772,36	
Títulos a Receber (10)	Prestação Serviço Conf NF 14150				768,00	
Títulos a Receber (10)	Prestação Serviço Conf NF 14151				20215,08	
Títulos a Receber (10)	Prestação Serviço Conf NF 14152				3.545,06	
Títulos a Receber (10)	Prestação Serviço Conf NF 55942				13.128,00	
Títulos a Receber (10)	Prestação Serviço Conf NF 55942				111.510,00	
Receita de Serviços (173)	Prestação Serviço Conf NF 14146					252,00
Receita de Serviços (173)	Prestação Serviço Conf NF 14147					1.918,80
Receita de Serviços (173)	Prestação Serviço Conf NF 14148					392,88
Receita de Serviços (173)	Prestação Serviço Conf NF 14150					772,36
Receita de Serviços (173)	Prestação Serviço Conf NF 14150					768,00
Receita de Serviços (173)	Prestação Serviço Conf NF 14151					20215,08
Receita de Serviços (173)	Prestação Serviço Conf NF 14152					3.545,06
Receita de Serviços (173)	Prestação Serviço Conf NF 55942					13.128,00
Receita de Serviços (173)	Prestação Serviço Conf NF 55942					111.510,00

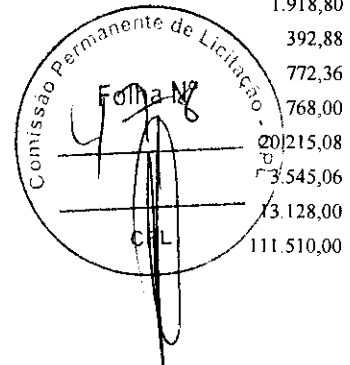

**11 de setembro de 2024**

Títulos a Receber (10)	Prestação Serviço Conf NF 14153				4.000,00	
Títulos a Receber (10)	Prestação Serviço Conf NF 14154				4.015,00	
Títulos a Receber (10)	Prestação Serviço Conf NF 14154				1.230,00	
Títulos a Receber (10)	Prestação Serviço Conf NF 14155				1.943,09	
Títulos a Receber (10)	Prestação Serviço Conf NF 14156				820,00	
Títulos a Receber (10)	Prestação Serviço Conf NF 14157				373,00	
Títulos a Receber (10)	Prestação Serviço Conf NF 14158				1.409,40	
Títulos a Receber (10)	Prestação Serviço Conf NF 14159				844,32	
Títulos a Receber (10)	Prestação Serviço Conf NF 14160				1.357,65	
Títulos a Receber (10)	Prestação Serviço Conf NF 14161				2.096,77	
Títulos a Receber (10)	Prestação Serviço Conf NF 14163				335,00	
Títulos a Receber (10)	Prestação Serviço Conf NF 14164				6.322,69	
Títulos a Receber (10)	Prestação Serviço Conf NF 14165				128,13	
Títulos a Receber (10)	Prestação Serviço Conf NF 14166				357,14	
Mercadorias P/ Revenda (176)	Compra conf NFe 1763				6.000,00	
Mercadorias P/ Revenda (176)	Compra conf NFe 311346				2.977,60	
Fornecedores Diversos (135)	Compra conf NFe 1763					6.000,00
Fornecedores Diversos (135)	Compra conf NFe 311346					2.977,60
Receita de Serviços (173)	Prestação Serviço Conf NF 14153					4.000,00
Receita de Serviços (173)	Prestação Serviço Conf NF 14154					4.015,00
Receita de Serviços (173)	Prestação Serviço Conf NF 14154					1.230,00
Receita de Serviços (173)	Prestação Serviço Conf NF 14155					1.943,09
Receita de Serviços (173)	Prestação Serviço Conf NF 14156					820,00
Receita de Serviços (173)	Prestação Serviço Conf NF 14157					373,00
Receita de Serviços (173)	Prestação Serviço Conf NF 14158					1.409,40
Receita de Serviços (173)	Prestação Serviço Conf NF 14159					844,32
Receita de Serviços (173)	Prestação Serviço Conf NF 14160					1.357,65
Receita de Serviços (173)	Prestação Serviço Conf NF 14161					2.096,77
Receita de Serviços (173)	Prestação Serviço Conf NF 14163					335,00
Receita de Serviços (173)	Prestação Serviço Conf NF 14164					6.322,69
Receita de Serviços (173)	Prestação Serviço Conf NF 14165					128,13

**CONSTRUCOES COMERCIO E SERVICOS LTDA**

CNPJ: 13165476/0001-24 NIRE: 21200731880

Endereço: AV WANDERLY FERRAZ, 334 CENTRO, RIBAMAR FIQUENE - MA, CEP: 65938000

Diário de Setembro de 2024

Diário: 4

Conta	Histórico	C/P	Documento	NºLote	Débito	Crédito
<b>11 de setembro de 2024</b>						
Receita de Serviços (173)	Prestação Serviço Conf NF 14166					357,14
<b>12 de setembro de 2024</b>						
Títulos a Receber (10)	Prestação Serviço Conf NF 14168				79,70	
Títulos a Receber (10)	Prestação Serviço Conf NF 14168				269,90	
Títulos a Receber (10)	Prestação Serviço Conf NF 14170				229,00	
Títulos a Receber (10)	Prestação Serviço Conf NF 14171				172,00	
Títulos a Receber (10)	Prestação Serviço Conf NF 14172				810,20	
Títulos a Receber (10)	Prestação Serviço Conf NF 14173				128,13	
Títulos a Receber (10)	Prestação Serviço Conf NF 14174				2.847,60	
Títulos a Receber (10)	Prestação Serviço Conf NF 14175				229,00	
Títulos a Receber (10)	Prestação Serviço Conf NF 14176				126,80	
Títulos a Receber (10)	Prestação Serviço Conf NF 14178				2.132,16	
Títulos a Receber (10)	Prestação Serviço Conf NF 14179				660,00	
Títulos a Receber (10)	Prestação Serviço Conf NF 14180				6.598,44	
Mercadorias P/ Revenda (176)	Compra conf NFe 1122				2.400,00	
Mercadorias P/ Revenda (176)	Compra conf NFe 29713				166,00	
Mercadorias P/ Revenda (176)	Compra conf NFe 311407				649,40	
Mercadorias P/ Revenda (176)	Compra conf NFe 36254				261,20	
Mercadorias P/ Revenda (176)	Compra conf NFe 36254				564,00	
Mercadorias P/ Revenda (176)	Compra conf NFe 52598				1.921,55	
Mercadorias P/ Revenda (176)	Compra conf NFe 994362				659,00	
Fornecedores Diversos (135)	Compra conf NFe 1122					2.400,00
Fornecedores Diversos (135)	Compra conf NFe 29713					166,00
Fornecedores Diversos (135)	Compra conf NFe 311407					649,40
Fornecedores Diversos (135)	Compra conf NFe 36254					261,20
Fornecedores Diversos (135)	Compra conf NFe 36254					564,00
Fornecedores Diversos (135)	Compra conf NFe 52598					1.921,55
Fornecedores Diversos (135)	Compra conf NFe 994362					659,00
Receita de Serviços (173)	Prestação Serviço Conf NF 14168					79,70
Receita de Serviços (173)	Prestação Serviço Conf NF 14168					269,90
Receita de Serviços (173)	Prestação Serviço Conf NF 14170					229,00
Receita de Serviços (173)	Prestação Serviço Conf NF 14171					172,00
Receita de Serviços (173)	Prestação Serviço Conf NF 14172					810,20
Receita de Serviços (173)	Prestação Serviço Conf NF 14173					128,13
Receita de Serviços (173)	Prestação Serviço Conf NF 14174					2.847,60
Receita de Serviços (173)	Prestação Serviço Conf NF 14175					229,00
Receita de Serviços (173)	Prestação Serviço Conf NF 14176					126,80
Receita de Serviços (173)	Prestação Serviço Conf NF 14178					2.132,16
Receita de Serviços (173)	Prestação Serviço Conf NF 14179					660,00
Receita de Serviços (173)	Prestação Serviço Conf NF 14180					6.598,44
<b>13 de setembro de 2024</b>						
Títulos a Receber (10)	Prestação Serviço Conf NF 14181				998,00	
Títulos a Receber (10)	Prestação Serviço Conf NF 14182				784,62	
Títulos a Receber (10)	Prestação Serviço Conf NF 14183				1.400,00	
Títulos a Receber (10)	Prestação Serviço Conf NF 14184				2.562,96	
Títulos a Receber (10)	Prestação Serviço Conf NF 14185				220,00	
Mercadorias P/ Revenda (176)	Compra conf NFe 1518				784,62	
Mercadorias P/ Revenda (176)	Compra conf NFe 3724				2.500,00	

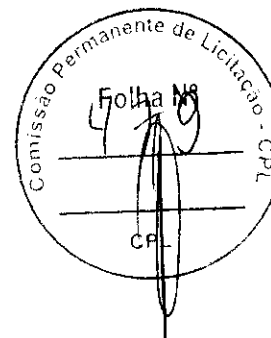

Conta	Histórico	C/P	Documento	NºLote	Débito	Crédito
<b>13 de setembro de 2024</b>						
Fornecedores Diversos (135)	Compra conf NFe 1518					784,62
Fornecedores Diversos (135)	Compra conf NFe 3724					2.500,00
Receita de Serviços (173)	Prestação Serviço Conf NF 14181					998,00
Receita de Serviços (173)	Prestação Serviço Conf NF 14182					784,62
Receita de Serviços (173)	Prestação Serviço Conf NF 14183					1.400,00
Receita de Serviços (173)	Prestação Serviço Conf NF 14184					2.562,96
Receita de Serviços (173)	Prestação Serviço Conf NF 14185					220,00
<b>14 de setembro de 2024</b>						
Titulos a Receber (10)	Prestação Serviço Conf NF 14188				2.615,38	
Receita de Serviços (173)	Prestação Serviço Conf NF 14188					2.615,38
<b>16 de setembro de 2024</b>						
Titulos a Receber (10)	Prestação Serviço Conf NF 14189				708,00	
Titulos a Receber (10)	Prestação Serviço Conf NF 14190				1.409,40	
Titulos a Receber (10)	Prestação Serviço Conf NF 14191				208,92	
Titulos a Receber (10)	Prestação Serviço Conf NF 14192				1.398,00	
Mercadorias P/ Revenda (176)	Compra conf NFe 29785				360,00	
Mercadorias P/ Revenda (176)	Compra conf NFe 42776				240,00	
Fornecedores Diversos (135)	Compra conf NFe 29785					360,00
Fornecedores Diversos (135)	Compra conf NFe 42776					240,00
Receita de Serviços (173)	Prestação Serviço Conf NF 14189					708,00
Receita de Serviços (173)	Prestação Serviço Conf NF 14190					1.409,40
Receita de Serviços (173)	Prestação Serviço Conf NF 14191					208,92
Receita de Serviços (173)	Prestação Serviço Conf NF 14192					1.398,00
<b>17 de setembro de 2024</b>						
Titulos a Receber (10)	Prestação Serviço Conf NF 14193				350,00	
Titulos a Receber (10)	Prestação Serviço Conf NF 14194				940,00	
Titulos a Receber (10)	Prestação Serviço Conf NF 14195				290,00	
Titulos a Receber (10)	Prestação Serviço Conf NF 14196				1.220,40	
Titulos a Receber (10)	Prestação Serviço Conf NF 14197				315,11	
Titulos a Receber (10)	Prestação Serviço Conf NF 14197				776,70	
Titulos a Receber (10)	Prestação Serviço Conf NF 14198				4.905,06	
Titulos a Receber (10)	Prestação Serviço Conf NF 14199				3.674,00	
Mercadorias P/ Revenda (176)	Compra conf NFe 265494				398,50	
Mercadorias P/ Revenda (176)	Compra conf NFe 86091				30,00	
Mercadorias P/ Revenda (176)	Compra conf NFe 86092				36,61	
Fornecedores Diversos (135)	Compra conf NFe 265494					398,50
Fornecedores Diversos (135)	Compra conf NFe 86091					30,00
Fornecedores Diversos (135)	Compra conf NFe 86092					36,61
Receita de Serviços (173)	Prestação Serviço Conf NF 14193					350,00
Receita de Serviços (173)	Prestação Serviço Conf NF 14194					940,00
Receita de Serviços (173)	Prestação Serviço Conf NF 14195					290,00
Receita de Serviços (173)	Prestação Serviço Conf NF 14196					1.220,40
Receita de Serviços (173)	Prestação Serviço Conf NF 14197					315,11
Receita de Serviços (173)	Prestação Serviço Conf NF 14197					776,70
Receita de Serviços (173)	Prestação Serviço Conf NF 14198					4.905,06
Receita de Serviços (173)	Prestação Serviço Conf NF 14199					3.674,00

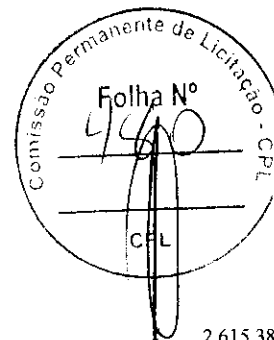

*[Handwritten signature]*

*[Handwritten signature]*

*[Handwritten signature]*

Conta	Histórico	C/P	Documento	NºLote	Débito	Crédito
-------	-----------	-----	-----------	--------	--------	---------

**17 de setembro de 2024**

**18 de setembro de 2024**

Titulos a Receber (10)	Prestação Serviço Conf NF 14200				1.404,00	
Titulos a Receber (10)	Prestação Serviço Conf NF 14201				900,00	
Titulos a Receber (10)	Prestação Serviço Conf NF 14202				321,00	
Titulos a Receber (10)	Prestação Serviço Conf NF 14203				719,28	
Titulos a Receber (10)	Prestação Serviço Conf NF 14206				446,00	
Titulos a Receber (10)	Prestação Serviço Conf NF 14207				1.710,00	
Titulos a Receber (10)	Prestação Serviço Conf NF 14208				4.160,00	
Titulos a Receber (10)	Prestação Serviço Conf NF 2				93.802,67	
Titulos a Receber (10)	Prestação Serviço Conf NF 3				93.802,67	
Mercadorias P/ Revenda (176)	Compra conf NFe 16189				3.700,00	
Mercadorias P/ Revenda (176)	Compra conf NFe 9913				11.696,00	
Fornecedores Diversos (135)	Compra conf NFe 16189					3.700,00
Fornecedores Diversos (135)	Compra conf NFe 9913					11.696,00
Receita de Serviços (173)	Prestação Serviço Conf NF 14200					1.404,00
Receita de Serviços (173)	Prestação Serviço Conf NF 14201					900,00
Receita de Serviços (173)	Prestação Serviço Conf NF 14202					321,00
Receita de Serviços (173)	Prestação Serviço Conf NF 14203					719,28
Receita de Serviços (173)	Prestação Serviço Conf NF 14206					446,00
Receita de Serviços (173)	Prestação Serviço Conf NF 14207					1.710,00
Receita de Serviços (173)	Prestação Serviço Conf NF 14208					4.160,00
Receita de Serviços (173)	Prestação Serviço Conf NF 2					93.802,67
Receita de Serviços (173)	Prestação Serviço Conf NF 3					93.802,67

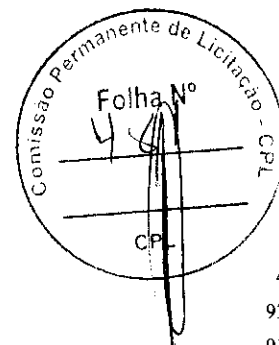

**19 de setembro de 2024**

Titulos a Receber (10)	Prestação Serviço Conf NF 14209				420,00	
Titulos a Receber (10)	Prestação Serviço Conf NF 14210				1.503,89	
Titulos a Receber (10)	Prestação Serviço Conf NF 14211				2.957,04	
Titulos a Receber (10)	Prestação Serviço Conf NF 14212				2.304,14	
Titulos a Receber (10)	Prestação Serviço Conf NF 14213				449,00	
Titulos a Receber (10)	Prestação Serviço Conf NF 14214				4.400,00	
Titulos a Receber (10)	Prestação Serviço Conf NF 14215				7.884,00	
Titulos a Receber (10)	Prestação Serviço Conf NF 14216				3.254,40	
Titulos a Receber (10)	Prestação Serviço Conf NF 14217				807,46	
Titulos a Receber (10)	Prestação Serviço Conf NF 14218				344,40	
Titulos a Receber (10)	Prestação Serviço Conf NF 14219				494,53	
Titulos a Receber (10)	Prestação Serviço Conf NF 14220				7.829,10	
Titulos a Receber (10)	Prestação Serviço Conf NF 14221				558,18	
Mercadorias P/ Revenda (176)	Compra conf NFe 15821				320,45	
Mercadorias P/ Revenda (176)	Compra conf NFe 288879				70,25	
Mercadorias P/ Revenda (176)	Compra conf NFe 288880				1.695,66	
Mercadorias P/ Revenda (176)	Compra conf NFe 53443				7.891,38	
Mercadorias P/ Revenda (176)	Compra conf NFe 86187				97,63	
Mercadorias P/ Revenda (176)	Compra conf NFe 86188				236,58	
Fornecedores Diversos (135)	Compra conf NFe 15821					320,45
Fornecedores Diversos (135)	Compra conf NFe 288879					70,25
Fornecedores Diversos (135)	Compra conf NFe 288880					1.695,66
Fornecedores Diversos (135)	Compra conf NFe 53443					7.891,38
Fornecedores Diversos (135)	Compra conf NFe 86187					97,63

Conta	Histórico	C/P	Documento	NºLote	Débito	Crédito
<b>19 de setembro de 2024</b>						
Fornecedores Diversos (135)	Compra conf NFe 86188					236,58
Receita de Serviços (173)	Prestação Serviço Conf NF 14209				420,00	
Receita de Serviços (173)	Prestação Serviço Conf NF 14210				1.503,89	
Receita de Serviços (173)	Prestação Serviço Conf NF 14211				2.957,04	
Receita de Serviços (173)	Prestação Serviço Conf NF 14212				2.304,14	
Receita de Serviços (173)	Prestação Serviço Conf NF 14213				449,00	
Receita de Serviços (173)	Prestação Serviço Conf NF 14214				4.400,00	
Receita de Serviços (173)	Prestação Serviço Conf NF 14215				7.884,00	
Receita de Serviços (173)	Prestação Serviço Conf NF 14216				3.254,40	
Receita de Serviços (173)	Prestação Serviço Conf NF 14217				807,46	
Receita de Serviços (173)	Prestação Serviço Conf NF 14218				344,40	
Receita de Serviços (173)	Prestação Serviço Conf NF 14219				494,53	
Receita de Serviços (173)	Prestação Serviço Conf NF 14220				7.829,10	
Receita de Serviços (173)	Prestação Serviço Conf NF 14221				558,18	
<b>20 de setembro de 2024</b>						
Titulos a Receber (10)	Prestação Serviço Conf NF 14222				2.310,78	
Titulos a Receber (10)	Prestação Serviço Conf NF 14223				2.805,49	
Titulos a Receber (10)	Prestação Serviço Conf NF 14224				1.952,87	
Titulos a Receber (10)	Prestação Serviço Conf NF 14225				422,38	
Titulos a Receber (10)	Prestação Serviço Conf NF 14226				490,00	
Titulos a Receber (10)	Prestação Serviço Conf NF 14227				1.729,40	
Titulos a Receber (10)	Prestação Serviço Conf NF 14228				319,89	
Titulos a Receber (10)	Prestação Serviço Conf NF 14228				518,00	
Titulos a Receber (10)	Prestação Serviço Conf NF 14229				5.005,00	
Titulos a Receber (10)	Prestação Serviço Conf NF 14229				2.050,00	
Mercadorias P/ Revenda (176)	Compra conf NFe 2836				44.780,00	
Mercadorias P/ Revenda (176)	Compra conf NFe 311518				173,87	
Mercadorias P/ Revenda (176)	Compra conf NFe 49861				9.122,24	
Mercadorias P/ Revenda (176)	Compra conf NFe 527				2.110,00	
Mercadorias P/ Revenda (176)	Compra conf NFe 64251				41.420,00	
Mercadorias P/ Revenda (176)	Compra conf NFe 64251				3.360,00	
Mercadorias P/ Revenda (176)	Compra conf NFe 81274				5.146,20	
Mercadorias P/ Revenda (176)	Compra conf NFe 81274				853,80	
Mercadorias P/ Revenda (176)	Compra conf NFe 86524				9.018,72	
Fornecedores Diversos (135)	Compra conf NFe 2836					44.780,00
Fornecedores Diversos (135)	Compra conf NFe 311518					173,87
Fornecedores Diversos (135)	Compra conf NFe 49861					9.122,24
Fornecedores Diversos (135)	Compra conf NFe 527					2.110,00
Fornecedores Diversos (135)	Compra conf NFe 64251					41.420,00
Fornecedores Diversos (135)	Compra conf NFe 64251					3.360,00
Fornecedores Diversos (135)	Compra conf NFe 81274					5.146,20
Fornecedores Diversos (135)	Compra conf NFe 81274					853,80
Fornecedores Diversos (135)	Compra conf NFe 86524					9.018,72
Receita de Serviços (173)	Prestação Serviço Conf NF 14222				2.310,78	
Receita de Serviços (173)	Prestação Serviço Conf NF 14223				2.805,49	
Receita de Serviços (173)	Prestação Serviço Conf NF 14224				1.952,87	
Receita de Serviços (173)	Prestação Serviço Conf NF 14225				422,38	
Receita de Serviços (173)	Prestação Serviço Conf NF 14226				490,00	
Receita de Serviços (173)	Prestação Serviço Conf NF 14227				1.729,40	
Receita de Serviços (173)	Prestação Serviço Conf NF 14228				319,89	

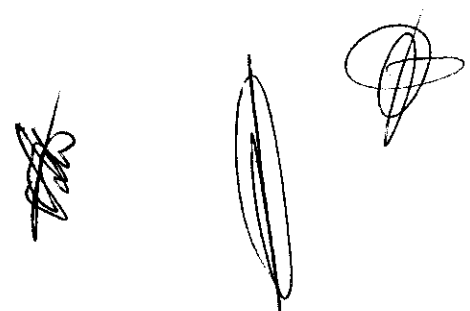
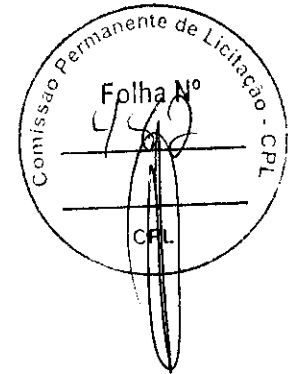

Conta	Histórico	C/P	Documento	NºLote	Débito	Crédito
<b>20 de setembro de 2024</b>						
Receita de Serviços (173)	Prestação Serviço Conf NF 14228					518,00
Receita de Serviços (173)	Prestação Serviço Conf NF 14229					5.005,00
Receita de Serviços (173)	Prestação Serviço Conf NF 14229					2.050,00
<b>21 de setembro de 2024</b>						
Titulos a Receber (10)	Prestação Serviço Conf NF 14230				94,90	
Titulos a Receber (10)	Prestação Serviço Conf NF 14231				1.725,00	
Titulos a Receber (10)	Prestação Serviço Conf NF 14232				4.273,62	
Titulos a Receber (10)	Prestação Serviço Conf NF 162951				251,10	
Mercadorias P/ Revenda (176)	Compra conf NFe 162908				1.490,00	
Mercadorias P/ Revenda (176)	Compra conf NFe 162909				251,10	
Mercadorias P/ Revenda (176)	Compra conf NFe 162952				400,50	
Fornecedores Diversos (135)	Compra conf NFe 162908					1.490,00
Fornecedores Diversos (135)	Compra conf NFe 162909					251,10
Fornecedores Diversos (135)	Compra conf NFe 162952					400,50
Receita de Serviços (173)	Prestação Serviço Conf NF 14230					94,90
Receita de Serviços (173)	Prestação Serviço Conf NF 14231					1.725,00
Receita de Serviços (173)	Prestação Serviço Conf NF 14232					4.273,62
Receita de Serviços (173)	Prestação Serviço Conf NF 162951					251,10
<b>22 de setembro de 2024</b>						
Mercadorias P/ Revenda (176)	Compra conf NFe 83584				6.927,53	
Mercadorias P/ Revenda (176)	Compra conf NFe 83584				6.620,76	
Mercadorias P/ Revenda (176)	Compra conf NFe 83584				2.508,48	
Fornecedores Diversos (135)	Compra conf NFe 83584					6.927,53
Fornecedores Diversos (135)	Compra conf NFe 83584					6.620,76
Fornecedores Diversos (135)	Compra conf NFe 83584					2.508,48
<b>23 de setembro de 2024</b>						
Titulos a Receber (10)	Prestação Serviço Conf NF 14233				6.000,00	
Titulos a Receber (10)	Prestação Serviço Conf NF 14234				279,00	
Titulos a Receber (10)	Prestação Serviço Conf NF 14235				240,20	
Mercadorias P/ Revenda (176)	Compra conf NFe 104539				10.896,00	
Mercadorias P/ Revenda (176)	Compra conf NFe 116261				2.761,31	
Mercadorias P/ Revenda (176)	Compra conf NFe 1739				5.320,80	
Mercadorias P/ Revenda (176)	Compra conf NFe 2843				10.896,00	
Mercadorias P/ Revenda (176)	Compra conf NFe 81310				857,70	
Mercadorias P/ Revenda (176)	Compra conf NFe 81310				142,30	
Fornecedores Diversos (135)	Compra conf NFe 104539					10.896,00
Fornecedores Diversos (135)	Compra conf NFe 116261					2.761,31
Fornecedores Diversos (135)	Compra conf NFe 1739					5.320,80
Fornecedores Diversos (135)	Compra conf NFe 2843					10.896,00
Fornecedores Diversos (135)	Compra conf NFe 81310					857,70
Fornecedores Diversos (135)	Compra conf NFe 81310					142,30
Receita de Serviços (173)	Prestação Serviço Conf NF 14233					6.000,00
Receita de Serviços (173)	Prestação Serviço Conf NF 14234					279,00
Receita de Serviços (173)	Prestação Serviço Conf NF 14235					240,20

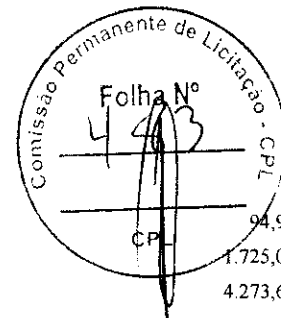

*[Handwritten signature]*

*[Handwritten signature]*

*[Handwritten signature]*

Conta	Histórico	C/P	Documento	NºLote	Débito	Crédito
<b>24 de setembro de 2024</b>						
Títulos a Receber (10)	Prestação Serviço Conf NF 14236				310,00	
Títulos a Receber (10)	Prestação Serviço Conf NF 14237				5.380,00	
Títulos a Receber (10)	Prestação Serviço Conf NF 14238				650,00	
Mercadorias P/ Revenda (176)	Compra conf NFe 15861				221,00	
Fornecedores Diversos (135)	Compra conf NFe 15861					221,00
Receita de Serviços (173)	Prestação Serviço Conf NF 14236					310,00
Receita de Serviços (173)	Prestação Serviço Conf NF 14237					5.380,00
Receita de Serviços (173)	Prestação Serviço Conf NF 14238					650,00
<b>25 de setembro de 2024</b>						
Títulos a Receber (10)	Prestação Serviço Conf NF 14239				279,86	
Títulos a Receber (10)	Prestação Serviço Conf NF 14240				1.410,00	
Títulos a Receber (10)	Prestação Serviço Conf NF 14241				1.536,43	
Títulos a Receber (10)	Prestação Serviço Conf NF 14242				4.154,12	
Títulos a Receber (10)	Prestação Serviço Conf NF 14245				1.467,90	
Títulos a Receber (10)	Prestação Serviço Conf NF 14246				1.537,80	
Títulos a Receber (10)	Prestação Serviço Conf NF 14247				2.648,00	
Títulos a Receber (10)	Prestação Serviço Conf NF 14248				1.259,29	
Títulos a Receber (10)	Prestação Serviço Conf NF 14249				1.480,00	
Títulos a Receber (10)	Prestação Serviço Conf NF 14250				110,00	
Mercadorias P/ Revenda (176)	Compra conf NFe 36364				534,67	
Mercadorias P/ Revenda (176)	Compra conf NFe 43034				1.064,40	
Mercadorias P/ Revenda (176)	Compra conf NFe 843900				50,00	
Mercadorias P/ Revenda (176)	Compra conf NFe 844003				220,00	
Fornecedores Diversos (135)	Compra conf NFe 36364					534,67
Fornecedores Diversos (135)	Compra conf NFe 43034					1.064,40
Fornecedores Diversos (135)	Compra conf NFe 843900					50,00
Fornecedores Diversos (135)	Compra conf NFe 844003					220,00
Receita de Serviços (173)	Prestação Serviço Conf NF 14239					279,86
Receita de Serviços (173)	Prestação Serviço Conf NF 14240					1.410,00
Receita de Serviços (173)	Prestação Serviço Conf NF 14241					1.536,43
Receita de Serviços (173)	Prestação Serviço Conf NF 14242					4.154,12
Receita de Serviços (173)	Prestação Serviço Conf NF 14245					1.467,90
Receita de Serviços (173)	Prestação Serviço Conf NF 14246					1.537,80
Receita de Serviços (173)	Prestação Serviço Conf NF 14247					2.648,00
Receita de Serviços (173)	Prestação Serviço Conf NF 14248					1.259,29
Receita de Serviços (173)	Prestação Serviço Conf NF 14249					1.480,00
Receita de Serviços (173)	Prestação Serviço Conf NF 14250					110,00
Títulos a Receber (10)	Prestação Serviço Conf NF					7.195.628,06
Receita de Serviços (173)	Prestação Serviço Conf NF				7.195.628,06	
<b>26 de setembro de 2024</b>						
Títulos a Receber (10)	Prestação Serviço Conf NF 14251				1.350,00	
Títulos a Receber (10)	Prestação Serviço Conf NF 14252				650,00	
Títulos a Receber (10)	Prestação Serviço Conf NF 14253				550,00	
Títulos a Receber (10)	Prestação Serviço Conf NF 14254				1.776,22	
Títulos a Receber (10)	Prestação Serviço Conf NF 14255				3.900,10	
Títulos a Receber (10)	Prestação Serviço Conf NF 14256				4.655,41	
Títulos a Receber (10)	Prestação Serviço Conf NF 14257				1.199,28	
Títulos a Receber (10)	Prestação Serviço Conf NF 14257				1.124,04	

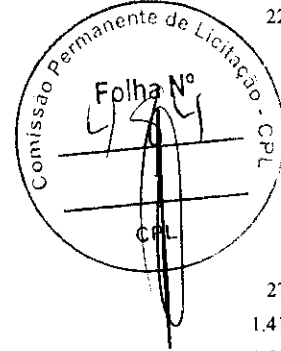

*[Handwritten signature]*

*[Handwritten signature]*

*[Handwritten signature]*

Conta	Histórico	C/P	Documento	NºLote	Débito	Crédito
<b>26 de setembro de 2024</b>						
Titulos a Receber (10)	Prestação Serviço Conf NF 14258				1.681,17	
Titulos a Receber (10)	Prestação Serviço Conf NF 14259				1.200,00	
Titulos a Receber (10)	Prestação Serviço Conf NF 14260				583,08	
Titulos a Receber (10)	Prestação Serviço Conf NF 163210				1.490,00	
Mercadorias P/ Revenda (176)	Compra conf NFe 1198510				13,20	
Mercadorias P/ Revenda (176)	Compra conf NFe 15889				88,43	
Mercadorias P/ Revenda (176)	Compra conf NFe 163217				826,82	
Mercadorias P/ Revenda (176)	Compra conf NFe 8016				2.157,60	
Fornecedores Diversos (135)	Compra conf NFe 1198510					13,20
Fornecedores Diversos (135)	Compra conf NFe 15889					88,43
Fornecedores Diversos (135)	Compra conf NFe 163217					826,82
Fornecedores Diversos (135)	Compra conf NFe 8016					2.157,60
Receita de Serviços (173)	Prestação Serviço Conf NF 14251					1.350,00
Receita de Serviços (173)	Prestação Serviço Conf NF 14252					650,00
Receita de Serviços (173)	Prestação Serviço Conf NF 14253					550,00
Receita de Serviços (173)	Prestação Serviço Conf NF 14254					1.776,22
Receita de Serviços (173)	Prestação Serviço Conf NF 14255					3.900,10
Receita de Serviços (173)	Prestação Serviço Conf NF 14256					4.655,41
Receita de Serviços (173)	Prestação Serviço Conf NF 14257					1.199,28
Receita de Serviços (173)	Prestação Serviço Conf NF 14257					1.124,04
Receita de Serviços (173)	Prestação Serviço Conf NF 14258					1.681,17
Receita de Serviços (173)	Prestação Serviço Conf NF 14259					1.200,00
Receita de Serviços (173)	Prestação Serviço Conf NF 14260					583,08
Receita de Serviços (173)	Prestação Serviço Conf NF 163210					1.490,00
<b>27 de setembro de 2024</b>						
Titulos a Receber (10)	Prestação Serviço Conf NF 14262				2.490,00	
Titulos a Receber (10)	Prestação Serviço Conf NF 14262				2.050,00	
Titulos a Receber (10)	Prestação Serviço Conf NF 14263				4.248,57	
Titulos a Receber (10)	Prestação Serviço Conf NF 14264				1.352,04	
Titulos a Receber (10)	Prestação Serviço Conf NF 14265				675,00	
Titulos a Receber (10)	Prestação Serviço Conf NF 14266				224,00	
Titulos a Receber (10)	Prestação Serviço Conf NF 14267				40.536,77	
Titulos a Receber (10)	Prestação Serviço Conf NF 14268				6.747,30	
Titulos a Receber (10)	Prestação Serviço Conf NF 14268				1.294,80	
Titulos a Receber (10)	Prestação Serviço Conf NF 14269				23.655,48	
Titulos a Receber (10)	Prestação Serviço Conf NF 14270				6.327,60	
Titulos a Receber (10)	Prestação Serviço Conf NF 14271				6.168,00	
Mercadorias P/ Revenda (176)	Compra conf NFe 15897				1.117,44	
Mercadorias P/ Revenda (176)	Compra conf NFe 2931				1.140,00	
Mercadorias P/ Revenda (176)	Compra conf NFe 30092				545,04	
Mercadorias P/ Revenda (176)	Compra conf NFe 30092				336,24	
Mercadorias P/ Revenda (176)	Compra conf NFe 3460				35,04	
Mercadorias P/ Revenda (176)	Compra conf NFe 43103				1.425,57	
Mercadorias P/ Revenda (176)	Compra conf NFe 924				5.545,00	
Fornecedores Diversos (135)	Compra conf NFe 15897					1.117,44
Fornecedores Diversos (135)	Compra conf NFe 2931					1.140,00
Fornecedores Diversos (135)	Compra conf NFe 30092					545,04
Fornecedores Diversos (135)	Compra conf NFe 30092					336,24
Fornecedores Diversos (135)	Compra conf NFe 3460					35,04
Fornecedores Diversos (135)	Compra conf NFe 43103					1.425,57

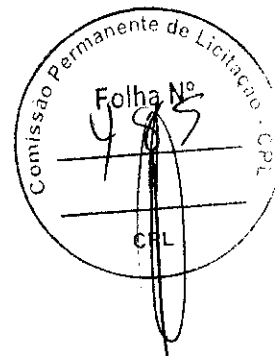

*[Handwritten signature]*

*[Handwritten signature]*

*[Handwritten signature]*

**CONSTRUCOES COMERCIO E SERVICOS LTDA**

CNPJ: 13165476/0001-24

NIRE: 21200731880

Endereço: AV WANDERLY FERRAZ, 334 CENTRO, RIBAMAR FIQUENE - MA, CEP: 65938000

Diário de Setembro de 2024

Diário: 4

Conta	Histórico	C/P	Documento	NºLote	Débito	Crédito
<b>27 de setembro de 2024</b>						
Fornecedores Diversos (135)	Compra conf NFe 924					5.545,00
Receita de Serviços (173)	Prestação Serviço Conf NF 14262				2.490,00	
Receita de Serviços (173)	Prestação Serviço Conf NF 14262				2.050,00	
Receita de Serviços (173)	Prestação Serviço Conf NF 14263				4.248,57	
Receita de Serviços (173)	Prestação Serviço Conf NF 14263				1.352,04	
Receita de Serviços (173)	Prestação Serviço Conf NF 14265				675,00	
Receita de Serviços (173)	Prestação Serviço Conf NF 14266				224,00	
Receita de Serviços (173)	Prestação Serviço Conf NF 14267				40.536,77	
Receita de Serviços (173)	Prestação Serviço Conf NF 14268				6.747,30	
Receita de Serviços (173)	Prestação Serviço Conf NF 14268				1.294,80	
Receita de Serviços (173)	Prestação Serviço Conf NF 14269				23.655,48	
Receita de Serviços (173)	Prestação Serviço Conf NF 14270				6.327,60	
Receita de Serviços (173)	Prestação Serviço Conf NF 14271				6.168,00	
<b>28 de setembro de 2024</b>						
Titulos a Receber (10)	Prestação Serviço Conf NF 14272				969,50	
Titulos a Receber (10)	Prestação Serviço Conf NF 14273				1.180,28	
Mercadorias P/ Revenda (176)	Compra conf NFe 143026				47,70	
Mercadorias P/ Revenda (176)	Compra conf NFe 30136				136,80	
Mercadorias P/ Revenda (176)	Compra conf NFe 50001				5.840,28	
Mercadorias P/ Revenda (176)	Compra conf NFe 998289				360,00	
Fornecedores Diversos (135)	Compra conf NFe 143026					47,70
Fornecedores Diversos (135)	Compra conf NFe 30136					136,80
Fornecedores Diversos (135)	Compra conf NFe 50001					5.840,28
Fornecedores Diversos (135)	Compra conf NFe 998289					360,00
Receita de Serviços (173)	Prestação Serviço Conf NF 14272					969,50
Receita de Serviços (173)	Prestação Serviço Conf NF 14273					1.180,28
<b>30 de setembro de 2024</b>						
Titulos a Receber (10)	Prestação Serviço Conf NF 14275				3.850,00	
Titulos a Receber (10)	Prestação Serviço Conf NF 14276				558,44	
Titulos a Receber (10)	Prestação Serviço Conf NF 14277				1.560,00	
Titulos a Receber (10)	Prestação Serviço Conf NF 14278				239,90	
Titulos a Receber (10)	Prestação Serviço Conf NF 14279				998,00	
Titulos a Receber (10)	Prestação Serviço Conf NF 14280				3.991,04	
Mercadorias P/ Revenda (176)	Compra conf NFe 30166				79,10	
Mercadorias P/ Revenda (176)	Compra conf NFe 30180				858,00	
Mercadorias P/ Revenda (176)	Compra conf NFe 30180				892,00	
Mercadorias P/ Revenda (176)	Compra conf NFe 312651				103,60	
Mercadorias P/ Revenda (176)	Compra conf NFe 312651				65,00	
Mercadorias P/ Revenda (176)	Compra conf NFe 3462				9.708,50	
Mercadorias P/ Revenda (176)	Compra conf NFe 86464				119,73	
Fornecedores Diversos (135)	Compra conf NFe 30166					79,10
Fornecedores Diversos (135)	Compra conf NFe 30180					858,00
Fornecedores Diversos (135)	Compra conf NFe 30180					892,00
Fornecedores Diversos (135)	Compra conf NFe 312651					103,60
Fornecedores Diversos (135)	Compra conf NFe 312651					65,00
Fornecedores Diversos (135)	Compra conf NFe 3462					9.708,50
Fornecedores Diversos (135)	Compra conf NFe 86464					119,73
Receita de Serviços (173)	Prestação Serviço Conf NF 14275					3.850,00

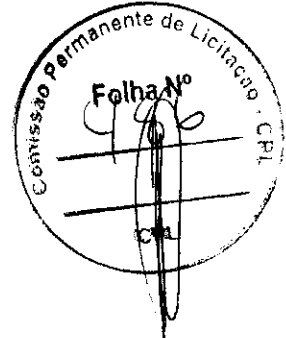

Handwritten signatures and marks at the bottom of the page, including a signature on the left and two large scribbles on the right.

**CONSTRUCOES COMERCIO E SERVICOS LTDA**

CNPJ: 13165476/0001-24

NIRE: 21200731880

Endereço: AV WANDERLY FERRAZ, 334 CENTRO, RIBAMAR FIQUENE - MA, CEP: 65938000

Diário de Setembro de 2024

Diário: 4

Conta	Histórico	C/P	Documento	NºLote	Débito	Crédito
<b>30 de setembro de 2024</b>						
Receita de Serviços (173)	Prestação Serviço Conf NF 14276					558,44
Receita de Serviços (173)	Prestação Serviço Conf NF 14277					1.560,00
Receita de Serviços (173)	Prestação Serviço Conf NF 14278					239,90
Receita de Serviços (173)	Prestação Serviço Conf NF 14279					998,00
Receita de Serviços (173)	Prestação Serviço Conf NF 14280					3.991,04
<b>01 de outubro de 2024</b>						
Mercadorias P/ Revenda (176)	Compra conf NFe 1043				420,00	
Mercadorias P/ Revenda (176)	Compra conf NFe 163561				132,52	
Mercadorias P/ Revenda (176)	Compra conf NFe 845407				50,00	
Fornecedores Diversos (135)	Compra conf NFe 1043					420,00
Fornecedores Diversos (135)	Compra conf NFe 163561					132,52
Fornecedores Diversos (135)	Compra conf NFe 845407					50,00
<b>02 de outubro de 2024</b>						
Títulos a Receber (10)	Prestação Serviço Conf NF 14282				4.510,00	
Mercadorias P/ Revenda (176)	Compra conf NFe 15944				48,25	
Mercadorias P/ Revenda (176)	Compra conf NFe 22265				36.571,87	
Mercadorias P/ Revenda (176)	Compra conf NFe 2483				2.399,00	
Mercadorias P/ Revenda (176)	Compra conf NFe 36430				645,60	
Mercadorias P/ Revenda (176)	Compra conf NFe 36430				278,40	
Mercadorias P/ Revenda (176)	Compra conf NFe 36430				312,00	
Mercadorias P/ Revenda (176)	Compra conf NFe 845612				50,00	
Fornecedores Diversos (135)	Compra conf NFe 15944					48,25
Fornecedores Diversos (135)	Compra conf NFe 22265					36.571,87
Fornecedores Diversos (135)	Compra conf NFe 2483					2.399,00
Fornecedores Diversos (135)	Compra conf NFe 36430					645,60
Fornecedores Diversos (135)	Compra conf NFe 36430					278,40
Fornecedores Diversos (135)	Compra conf NFe 36430					312,00
Fornecedores Diversos (135)	Compra conf NFe 845612					50,00
Receita de Serviços (173)	Prestação Serviço Conf NF 14282					4.510,00
<b>03 de outubro de 2024</b>						
Títulos a Receber (10)	Prestação Serviço Conf NF 14286				75,00	
Títulos a Receber (10)	Prestação Serviço Conf NF 14287				657,00	
Títulos a Receber (10)	Prestação Serviço Conf NF 14289				10.800,00	
Mercadorias P/ Revenda (176)	Compra conf NFe 34118				7.024,10	
Mercadorias P/ Revenda (176)	Compra conf NFe 43278				203,52	
Fornecedores Diversos (135)	Compra conf NFe 34118					7.024,10
Fornecedores Diversos (135)	Compra conf NFe 43278					203,52
Receita de Serviços (173)	Prestação Serviço Conf NF 14286					75,00
Receita de Serviços (173)	Prestação Serviço Conf NF 14287					657,00
Receita de Serviços (173)	Prestação Serviço Conf NF 14289					10.800,00
<b>04 de outubro de 2024</b>						
Títulos a Receber (10)	Prestação Serviço Conf NF 14296				1.409,40	
Mercadorias P/ Revenda (176)	Compra conf NFe 1435653				1.220,00	
Mercadorias P/ Revenda (176)	Compra conf NFe 22319				3.000,00	

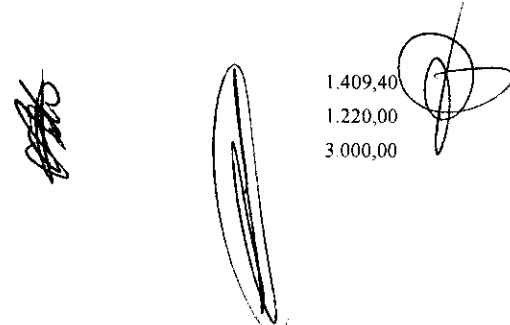
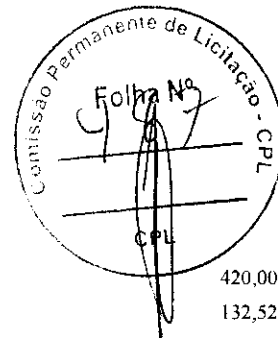

**CONSTRUCOES COMERCIO E SERVICOS LTDA**

CNPJ: 13165476/0001-24

NIRE: 21200731880

Endereço: AV WANDERLY FERRAZ, 334 CENTRO, RIBAMAR FIQUENE - MA, CEP: 65938000

Diário de Outubro de 2024

Diário: 4

Conta	Histórico	C/P	Documento	NºLote	Débito	Crédito
<b>04 de outubro de 2024</b>						
Mercadorias P/ Revenda (176)	Compra conf NFe 22319				5.409,92	
Mercadorias P/ Revenda (176)	Compra conf NFe 5209				2.000,00	
Mercadorias P/ Revenda (176)	Compra conf NFe 68773				195,80	
Fornecedores Diversos (135)	Compra conf NFe 1435653					1.220,00
Fornecedores Diversos (135)	Compra conf NFe 22319					3.000,00
Fornecedores Diversos (135)	Compra conf NFe 22319					5.409,92
Fornecedores Diversos (135)	Compra conf NFe 5209					2.000,00
Fornecedores Diversos (135)	Compra conf NFe 68773					195,80
Receita de Serviços (173)	Prestação Serviço Conf NF 14296					1.409,40
<b>07 de outubro de 2024</b>						
Títulos a Receber (10)	Prestação Serviço Conf NF 14298				862,90	
Títulos a Receber (10)	Prestação Serviço Conf NF 14298				1.294,50	
Títulos a Receber (10)	Prestação Serviço Conf NF 14299				2.050,00	
Mercadorias P/ Revenda (176)	Compra conf NFe 30330				276,00	
Mercadorias P/ Revenda (176)	Compra conf NFe 35334				174,95	
Mercadorias P/ Revenda (176)	Compra conf NFe 374817				5.917,75	
Fornecedores Diversos (135)	Compra conf NFe 30330					276,00
Fornecedores Diversos (135)	Compra conf NFe 35334					174,95
Fornecedores Diversos (135)	Compra conf NFe 374817					5.917,75
Receita de Serviços (173)	Prestação Serviço Conf NF 14298					862,90
Receita de Serviços (173)	Prestação Serviço Conf NF 14298					1.294,50
Receita de Serviços (173)	Prestação Serviço Conf NF 14299					2.050,00
<b>08 de outubro de 2024</b>						
Títulos a Receber (10)	Prestação Serviço Conf NF 14303				3.900,00	
Títulos a Receber (10)	Prestação Serviço Conf NF 14305				310,08	
Títulos a Receber (10)	Prestação Serviço Conf NF 14305				1.036,00	
Mercadorias P/ Revenda (176)	Compra conf NFe 1055				420,00	
Mercadorias P/ Revenda (176)	Compra conf NFe 14803				8.132,90	
Mercadorias P/ Revenda (176)	Compra conf NFe 266639				182,50	
Mercadorias P/ Revenda (176)	Compra conf NFe 30356				60,00	
Mercadorias P/ Revenda (176)	Compra conf NFe 86682				85,46	
Mercadorias P/ Revenda (176)	Compra conf NFe 86683				441,16	
Fornecedores Diversos (135)	Compra conf NFe 1055					420,00
Fornecedores Diversos (135)	Compra conf NFe 14803					8.132,90
Fornecedores Diversos (135)	Compra conf NFe 266639					182,50
Fornecedores Diversos (135)	Compra conf NFe 30356					60,00
Fornecedores Diversos (135)	Compra conf NFe 86682					85,46
Fornecedores Diversos (135)	Compra conf NFe 86683					441,16
Receita de Serviços (173)	Prestação Serviço Conf NF 14303					3.900,00
Receita de Serviços (173)	Prestação Serviço Conf NF 14305					310,08
Receita de Serviços (173)	Prestação Serviço Conf NF 14305					1.036,00
<b>09 de outubro de 2024</b>						
Títulos a Receber (10)	Prestação Serviço Conf NF 14307				3.498,48	
Títulos a Receber (10)	Prestação Serviço Conf NF 14308				270,00	
Títulos a Receber (10)	Prestação Serviço Conf NF 14310				1.174,50	
Receita de Serviços (173)	Prestação Serviço Conf NF 14307					3.498,48

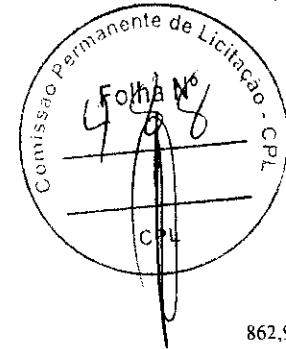

*[Handwritten signature]*

*[Handwritten signature]*

*[Handwritten signature]*

Conta	Histórico	C/P	Documento	NºLote	Débito	Crédito
<b>09 de outubro de 2024</b>						
Receita de Serviços (173)	Prestação Serviço Conf NF 14308					270,00
Receita de Serviços (173)	Prestação Serviço Conf NF 14310					1.174,50
<b>10 de outubro de 2024</b>						
Títulos a Receber (10)	Prestação Serviço Conf NF 14313				814,00	
Títulos a Receber (10)	Prestação Serviço Conf NF 14314				259,00	
Títulos a Receber (10)	Prestação Serviço Conf NF 14317				64.429,67	
Títulos a Receber (10)	Prestação Serviço Conf NF 14318				61.237,87	
Títulos a Receber (10)	Prestação Serviço Conf NF 14319				19.088,80	
Títulos a Receber (10)	Prestação Serviço Conf NF 14319				18.490,10	
Mercadorias P/ Revenda (176)	Compra conf NFe 16023				140,25	
Mercadorias P/ Revenda (176)	Compra conf NFe 43473				358,20	
Fornecedores Diversos (135)	Compra conf NFe 16023					140,25
Fornecedores Diversos (135)	Compra conf NFe 43473					358,20
Receita de Serviços (173)	Prestação Serviço Conf NF 14313					814,00
Receita de Serviços (173)	Prestação Serviço Conf NF 14314					259,00
Receita de Serviços (173)	Prestação Serviço Conf NF 14317					64.429,67
Receita de Serviços (173)	Prestação Serviço Conf NF 14318					61.237,87
Receita de Serviços (173)	Prestação Serviço Conf NF 14319					19.088,80
Receita de Serviços (173)	Prestação Serviço Conf NF 14319					18.490,10
<b>11 de outubro de 2024</b>						
Títulos a Receber (10)	Prestação Serviço Conf NF 14326				5.848,08	
Títulos a Receber (10)	Prestação Serviço Conf NF 14328				2.500,00	
Mercadorias P/ Revenda (176)	Compra conf NFe 16030				150,00	
Mercadorias P/ Revenda (176)	Compra conf NFe 30468				196,00	
Mercadorias P/ Revenda (176)	Compra conf NFe 3758				740,00	
Fornecedores Diversos (135)	Compra conf NFe 16030					150,00
Fornecedores Diversos (135)	Compra conf NFe 30468					196,00
Fornecedores Diversos (135)	Compra conf NFe 3758					740,00
Receita de Serviços (173)	Prestação Serviço Conf NF 14326					5.848,08
Receita de Serviços (173)	Prestação Serviço Conf NF 14328					2.500,00
<b>14 de outubro de 2024</b>						
Títulos a Receber (10)	Prestação Serviço Conf NF 14334				717,60	
Títulos a Receber (10)	Prestação Serviço Conf NF 14336				3.492,00	
Títulos a Receber (10)	Prestação Serviço Conf NF 14337				2.056,80	
Títulos a Receber (10)	Prestação Serviço Conf NF 14338				621,60	
Títulos a Receber (10)	Prestação Serviço Conf NF 14340				1.027,27	
Mercadorias P/ Revenda (176)	Compra conf NFe 105598				23.872,01	
Mercadorias P/ Revenda (176)	Compra conf NFe 105598				6.160,00	
Mercadorias P/ Revenda (176)	Compra conf NFe 114336				5.000,00	
Mercadorias P/ Revenda (176)	Compra conf NFe 114336				1.682,98	
Mercadorias P/ Revenda (176)	Compra conf NFe 2885				30.032,00	
Mercadorias P/ Revenda (176)	Compra conf NFe 43558				1.069,98	
Fornecedores Diversos (135)	Compra conf NFe 105598					23.872,01
Fornecedores Diversos (135)	Compra conf NFe 105598					6.160,00
Fornecedores Diversos (135)	Compra conf NFe 114336					5.000,00
Fornecedores Diversos (135)	Compra conf NFe 114336					1.682,98

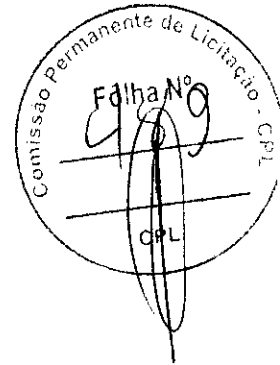

**CONSTRUCOES COMERCIO E SERVICOS LTDA**

CNPJ: 13165476/0001-24

NIRE: 21200731880

Endereço: AV WANDERLY FERRAZ, 334 CENTRO, RIBAMAR FIQUENE - MA, CEP: 65938000

Diário de Outubro de 2024

Diário: 4

Conta	Histórico	C/P	Documento	NºLote	Débito	Crédito
<b>14 de outubro de 2024</b>						
Fornecedores Diversos (135)	Compra conf NFe 2885					30.032,00
Fornecedores Diversos (135)	Compra conf NFe 43558				1.069,98	
Receita de Serviços (173)	Prestação Serviço Conf NF 14334				717,60	
Receita de Serviços (173)	Prestação Serviço Conf NF 14336				3.492,00	
Receita de Serviços (173)	Prestação Serviço Conf NF 14337				2.056,80	
Receita de Serviços (173)	Prestação Serviço Conf NF 14338				621,60	
Receita de Serviços (173)	Prestação Serviço Conf NF 14340				1.027,27	
<b>15 de outubro de 2024</b>						
Mercadorias P/ Revenda (176)	Compra conf NFe 58311				2.311,09	
Mercadorias P/ Revenda (176)	Compra conf NFe 58311				178,20	
Mercadorias P/ Revenda (176)	Compra conf NFe 58311				139,39	
Mercadorias P/ Revenda (176)	Compra conf NFe 848624				50,00	
Fornecedores Diversos (135)	Compra conf NFe 58311					2.311,09
Fornecedores Diversos (135)	Compra conf NFe 58311					178,20
Fornecedores Diversos (135)	Compra conf NFe 58311					139,39
Fornecedores Diversos (135)	Compra conf NFe 848624					50,00
<b>16 de outubro de 2024</b>						
Títulos a Receber (10)	Prestação Serviço Conf NF 14345				5.204,00	
Títulos a Receber (10)	Prestação Serviço Conf NF 14346				398,57	
Títulos a Receber (10)	Prestação Serviço Conf NF 14347				3.202,80	
Títulos a Receber (10)	Prestação Serviço Conf NF 14348				841,20	
Títulos a Receber (10)	Prestação Serviço Conf NF 14350				24.308,82	
Títulos a Receber (10)	Prestação Serviço Conf NF 14351				1.947,24	
Títulos a Receber (10)	Prestação Serviço Conf NF 14352				3.558,64	
Títulos a Receber (10)	Prestação Serviço Conf NF 14353				5.779,78	
Mercadorias P/ Revenda (176)	Compra conf NFe 23441				30.250,00	
Mercadorias P/ Revenda (176)	Compra conf NFe 30523				628,50	
Mercadorias P/ Revenda (176)	Compra conf NFe 30523				415,50	
Fornecedores Diversos (135)	Compra conf NFe 23441					30.250,00
Fornecedores Diversos (135)	Compra conf NFe 30523					628,50
Fornecedores Diversos (135)	Compra conf NFe 30523					415,50
Receita de Serviços (173)	Prestação Serviço Conf NF 14345					5.204,00
Receita de Serviços (173)	Prestação Serviço Conf NF 14346					398,57
Receita de Serviços (173)	Prestação Serviço Conf NF 14347					3.202,80
Receita de Serviços (173)	Prestação Serviço Conf NF 14348					841,20
Receita de Serviços (173)	Prestação Serviço Conf NF 14350					24.308,82
Receita de Serviços (173)	Prestação Serviço Conf NF 14351					1.947,24
Receita de Serviços (173)	Prestação Serviço Conf NF 14352					3.558,64
Receita de Serviços (173)	Prestação Serviço Conf NF 14353					5.779,78
<b>17 de outubro de 2024</b>						
Títulos a Receber (10)	Prestação Serviço Conf NF 14359				1.320,00	
Títulos a Receber (10)	Prestação Serviço Conf NF 14360				1.444,56	
Títulos a Receber (10)	Prestação Serviço Conf NF 14362				2.563,44	
Mercadorias P/ Revenda (176)	Compra conf NFe 86898				76,90	
Mercadorias P/ Revenda (176)	Compra conf NFe 86901				146,51	
Fornecedores Diversos (135)	Compra conf NFe 86898					76,90

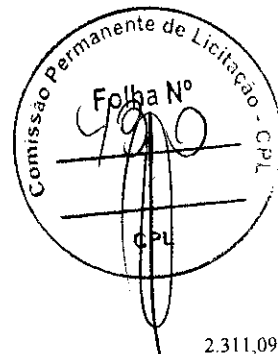

Conta	Histórico	C/P	Documento	NºLote	Débito	Crédito
<b>17 de outubro de 2024</b>						
Fornecedores Diversos (135)	Compra conf NFe 86901					146,51
Receita de Serviços (173)	Prestação Serviço Conf NF 14359					1.320,00
Receita de Serviços (173)	Prestação Serviço Conf NF 14360					1.444,56
Receita de Serviços (173)	Prestação Serviço Conf NF 14362					2.563,24
<b>18 de outubro de 2024</b>						
Mercadorias P/ Revenda (176)	Compra conf NFe 1066				840,00	
Mercadorias P/ Revenda (176)	Compra conf NFe 1067				840,00	
Mercadorias P/ Revenda (176)	Compra conf NFe 1068				588,00	
Mercadorias P/ Revenda (176)	Compra conf NFe 16102				210,38	
Mercadorias P/ Revenda (176)	Compra conf NFe 16103				210,38	
Mercadorias P/ Revenda (176)	Compra conf NFe 16104				1.672,71	
Mercadorias P/ Revenda (176)	Compra conf NFe 16106				1.602,59	
Mercadorias P/ Revenda (176)	Compra conf NFe 16108				145,57	
Mercadorias P/ Revenda (176)	Compra conf NFe 2895				8.250,00	
Mercadorias P/ Revenda (176)	Compra conf NFe 30592				79,10	
Mercadorias P/ Revenda (176)	Compra conf NFe 65489				8.250,00	
Fornecedores Diversos (135)	Compra conf NFe 1066					840,00
Fornecedores Diversos (135)	Compra conf NFe 1067					840,00
Fornecedores Diversos (135)	Compra conf NFe 1068					588,00
Fornecedores Diversos (135)	Compra conf NFe 16102					210,38
Fornecedores Diversos (135)	Compra conf NFe 16103					210,38
Fornecedores Diversos (135)	Compra conf NFe 16104					1.672,71
Fornecedores Diversos (135)	Compra conf NFe 16106					1.602,59
Fornecedores Diversos (135)	Compra conf NFe 16108					145,57
Fornecedores Diversos (135)	Compra conf NFe 2895					8.250,00
Fornecedores Diversos (135)	Compra conf NFe 30592					79,10
Fornecedores Diversos (135)	Compra conf NFe 65489					8.250,00
<b>19 de outubro de 2024</b>						
Mercadorias P/ Revenda (176)	Compra conf NFe 30618				160,00	
Fornecedores Diversos (135)	Compra conf NFe 30618					160,00
<b>21 de outubro de 2024</b>						
Títulos a Receber (10)	Prestação Serviço Conf NF 14370				826,00	
Títulos a Receber (10)	Prestação Serviço Conf NF 14371				398,57	
Títulos a Receber (10)	Prestação Serviço Conf NF 14372				459,80	
Títulos a Receber (10)	Prestação Serviço Conf NF 14373				1.320,00	
Títulos a Receber (10)	Prestação Serviço Conf NF 14375				838,70	
Títulos a Receber (10)	Prestação Serviço Conf NF 14375				3.684,96	
Títulos a Receber (10)	Prestação Serviço Conf NF 14377				180,43	
Mercadorias P/ Revenda (176)	Compra conf NFe 43686				272,00	
Fornecedores Diversos (135)	Compra conf NFe 43686					272,00
Receita de Serviços (173)	Prestação Serviço Conf NF 14370					826,00
Receita de Serviços (173)	Prestação Serviço Conf NF 14371					398,57
Receita de Serviços (173)	Prestação Serviço Conf NF 14372					459,80
Receita de Serviços (173)	Prestação Serviço Conf NF 14373					1.320,00
Receita de Serviços (173)	Prestação Serviço Conf NF 14375					838,70
Receita de Serviços (173)	Prestação Serviço Conf NF 14375					3.684,96

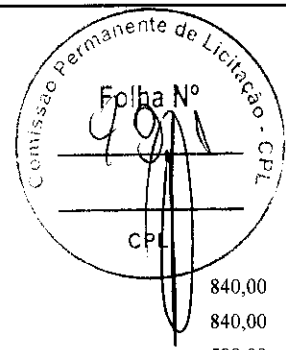

*[Handwritten signature]*

*[Handwritten signature]*

*[Handwritten signature]*

Conta	Histórico	C/P	Documento	NºLote	Débito	Crédito
<b>21 de outubro de 2024</b>						
Receita de Serviços (173)	Prestação Serviço Conf NF 14377					180,43
<b>22 de outubro de 2024</b>						
Títulos a Receber (10)	Prestação Serviço Conf NF 14384				7.130,98	
Mercadorias P/ Revenda (176)	Compra conf NFe 16130				51,00	
Mercadorias P/ Revenda (176)	Compra conf NFe 16133				148,00	
Fornecedores Diversos (135)	Compra conf NFe 16130					51,00
Fornecedores Diversos (135)	Compra conf NFe 16133					148,00
Receita de Serviços (173)	Prestação Serviço Conf NF 14384					7.130,98
<b>23 de outubro de 2024</b>						
Títulos a Receber (10)	Prestação Serviço Conf NF 14386				2.750,00	
Títulos a Receber (10)	Prestação Serviço Conf NF 14388				7.228,58	
Títulos a Receber (10)	Prestação Serviço Conf NF 14390				1.964,80	
Títulos a Receber (10)	Prestação Serviço Conf NF 14392				2.457,00	
Mercadorias P/ Revenda (176)	Compra conf NFe 30704				215,00	
Mercadorias P/ Revenda (176)	Compra conf NFe 43768				267,00	
Mercadorias P/ Revenda (176)	Compra conf NFe 87874				1.216,67	
Mercadorias P/ Revenda (176)	Compra conf NFe 87874				1.407,82	
Mercadorias P/ Revenda (176)	Compra conf NFe 87874				1.388,53	
Fornecedores Diversos (135)	Compra conf NFe 30704					215,00
Fornecedores Diversos (135)	Compra conf NFe 43768					267,00
Fornecedores Diversos (135)	Compra conf NFe 87874					1.216,67
Fornecedores Diversos (135)	Compra conf NFe 87874					1.407,82
Fornecedores Diversos (135)	Compra conf NFe 87874					1.388,53
Receita de Serviços (173)	Prestação Serviço Conf NF 14386				2.750,00	
Receita de Serviços (173)	Prestação Serviço Conf NF 14388				7.228,58	
Receita de Serviços (173)	Prestação Serviço Conf NF 14390				1.964,80	
Receita de Serviços (173)	Prestação Serviço Conf NF 14392				2.457,00	
<b>24 de outubro de 2024</b>						
Títulos a Receber (10)	Prestação Serviço Conf NF 14399				4.586,64	
Títulos a Receber (10)	Prestação Serviço Conf NF 14400				1.048,00	
Mercadorias P/ Revenda (176)	Compra conf NFe 28481				7.740,00	
Mercadorias P/ Revenda (176)	Compra conf NFe 3853				361,00	
Fornecedores Diversos (135)	Compra conf NFe 28481					7.740,00
Fornecedores Diversos (135)	Compra conf NFe 3853					361,00
Receita de Serviços (173)	Prestação Serviço Conf NF 14399				4.586,64	
Receita de Serviços (173)	Prestação Serviço Conf NF 14400				1.048,00	
<b>25 de outubro de 2024</b>						
Mercadorias P/ Revenda (176)	Compra conf NFe 1004340				180,00	
Mercadorias P/ Revenda (176)	Compra conf NFe 30767				83,00	
Mercadorias P/ Revenda (176)	Compra conf NFe 5313				4.000,00	
Mercadorias P/ Revenda (176)	Compra conf NFe 5314				7.000,00	
Mercadorias P/ Revenda (176)	Compra conf NFe 67199				90.221,08	
Mercadorias P/ Revenda (176)	Compra conf NFe 67199				298.562,40	
Mercadorias P/ Revenda (176)	Compra conf NFe 67200				10.241,96	

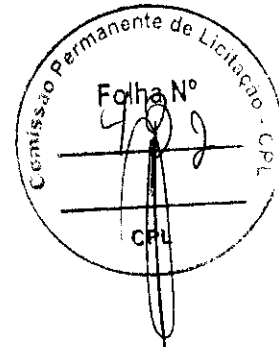

*[Handwritten signature]*

*[Handwritten signature]*

*[Handwritten signature]*

Diário de Outubro de 2024

Diário: 4

Conta	Histórico	C/P	Documento	NºLote	Débito	Crédito
<b>25 de outubro de 2024</b>						
Mercadorias P/ Revenda (176)	Compra conf NFe 67201				45.609,03	
Mercadorias P/ Revenda (176)	Compra conf NFe 67201				186.152,40	
Mercadorias P/ Revenda (176)	Compra conf NFe 67202				166,64	
Mercadorias P/ Revenda (176)	Compra conf NFe 87146				61,05	
Fornecedores Diversos (135)	Compra conf NFe 1004340					180,00
Fornecedores Diversos (135)	Compra conf NFe 30767					83,00
Fornecedores Diversos (135)	Compra conf NFe 5313					4.000,00
Fornecedores Diversos (135)	Compra conf NFe 5314					7.000,00
Fornecedores Diversos (135)	Compra conf NFe 67199					90.221,08
Fornecedores Diversos (135)	Compra conf NFe 67199					298.562,40
Fornecedores Diversos (135)	Compra conf NFe 67200					10.241,96
Fornecedores Diversos (135)	Compra conf NFe 67201					45.609,03
Fornecedores Diversos (135)	Compra conf NFe 67201					186.152,40
Fornecedores Diversos (135)	Compra conf NFe 67202					166,64
Fornecedores Diversos (135)	Compra conf NFe 87146					61,05
<b>26 de outubro de 2024</b>						
Mercadorias P/ Revenda (176)	Compra conf NFe 2484				750,00	
Mercadorias P/ Revenda (176)	Compra conf NFe 30830				151,20	
Fornecedores Diversos (135)	Compra conf NFe 2484					750,00
Fornecedores Diversos (135)	Compra conf NFe 30830					151,20
<b>29 de outubro de 2024</b>						
Mercadorias P/ Revenda (176)	Compra conf NFe 23682				27.500,00	
Mercadorias P/ Revenda (176)	Compra conf NFe 2533				5.507,00	
Mercadorias P/ Revenda (176)	Compra conf NFe 43913				288,00	
Mercadorias P/ Revenda (176)	Compra conf NFe 43915				136,20	
Fornecedores Diversos (135)	Compra conf NFe 23682					27.500,00
Fornecedores Diversos (135)	Compra conf NFe 2533					5.507,00
Fornecedores Diversos (135)	Compra conf NFe 43913					288,00
Fornecedores Diversos (135)	Compra conf NFe 43915					136,20
<b>31 de dezembro de 2024</b>						
Caixa Geral (5)	Saldo do Periodo				1.978,75	
Banco Conta Movimento (143)	Saldo do Periodo				5.182,09	
Titulos a Receber (10)	Saldo do Periodo				129.759,24	
Mercadorias P/ Revenda (176)	Saldo do Periodo				33.825,72	
Materiais de Consumo (170)	Saldo do Periodo				156.212,42	
Titulos a Receber (149)	Saldo do Periodo				81.775,78	
Instalações (19)	Saldo do Periodo				2.047,28	
Edificações (20)	Saldo do Periodo				2.949,74	
Terrenos (21)	Saldo do Periodo				7.304,02	
Veiculos (22)	Saldo do Periodo				29.396,66	
Maquinas e Equipamentos (23)	Saldo do Periodo				51.214,36	
Moveis e Utensilios (24)	Saldo do Periodo				9.527,56	
Equipamentos de Informática (25)	Saldo do Periodo				1.654,85	
Depreciações Acumuladas (27)	Saldo do Periodo					16.121,90
Fornecedores Diversos (135)	Saldo do Periodo					82.741,53
	Saldo do Periodo					

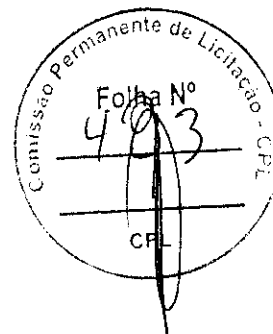

*[Handwritten signature]*

*[Handwritten signature]*

*[Handwritten signature]*

**CONSTRUCOES COMERCIO E SERVICOS LTDA**

CNPJ: 13165476/0001-24

NIRE: 21200731880

Endereço: AV WANDERLY FERRAZ, 334 CENTRO, RIBAMAR FIQUENE - MA, CEP: 65938000

Diário: 4

Diário de Dezembro de 2024

Conta	Histórico	C/P	Documento	NºLote	Débito	Crédito
<b>31 de dezembro de 2024</b>						
Provisão p/ IRPJ (152)						5.135,22
Provisao p/ CSLL (153)	Saldo do Período					2.018,47
Provisão p/ PIS (220)	Saldo do Período					823,74
Provisão p/ COFINS (221)	Saldo do Período					333,11
Salários, Férias, 13º Sal, e Rescisões a Pagar (36)	Saldo do Período					13.820,37
INSS a Recolher (37)	Saldo do Período					4.356,56
FGTS a Recolher (38)	Saldo do Período					4.415,71
Empréstimos Bancários (171)	Saldo do Período					14.447,03
Venda de Mercadorias (145)	Saldo do Período					310.144,20
Receita de Serviços (173)	Saldo do Período					3.056.874,66
(-) Descontos Concedidos (63)	Saldo do Período				86.755,56	
Custo das Mercadorias Vendidas (70)	Saldo do Período				53.268,57	
Custo dos Serviços Prestados (196)	Saldo do Período				1.519.447,78	
Salarios e Ordenados (74)	Saldo do Período				374.620,98	
Férias (75)	Saldo do Período				95.261,34	
13º Salario (76)	Saldo do Período				41.298,17	
INSS Empregador (77)	Saldo do Período				43.842,08	
FGTS (78)	Saldo do Período				40.894,42	
Rescisão (174)	Saldo do Período				68.525,05	
Despesas Gerais (198)	Saldo do Período				14.198,29	
Despesas com Veiculos (88)	Saldo do Período				17.249,59	
Manutenção de Maquinas e Equipamentos (89)	Saldo do Período				26.635,50	
Conservação de Imóveis (90)	Saldo do Período				10.805,96	
Materiais de Expediente (91)	Saldo do Período				10.741,58	
Energia Eletrica (94)	Saldo do Período				13.908,36	
Água e Esgoto (95)	Saldo do Período				16.528,09	
Combustiveis e Lubrificantes (98)	Saldo do Período				38.384,33	
Depreciações (99)	Saldo do Período				15.405,23	
E.P.J (103)	Saldo do Período				22.385,08	
Serviços Prestados p/ Terceiros PJ (104)	Saldo do Período				20.804,95	
Peças e Acessorios p/ Veiculos, Maq e Equipamentos (105)	Saldo do Período				17.257,50	
Impostos e Taxas Diversas (122)	Saldo do Período				36.849,94	
Despesas Bancarias (193)	Saldo do Período				23.522,96	
Imposto de Renda - PJ (125)	Saldo do Período				227.639,52	
Contribuição Social (126)	Saldo do Período				92.285,26	
PIS (218)	Saldo do Período				101.010,54	
COFINS (219)	Saldo do Período				21.885,62	
Titulos a Receber (149)	Saldo do periodo					53.008,22
Lucro do Exercicios (54)	Encerramento do exercicio.					315.606,61
Venda de Mercadorias (145)	Encerramento do exercicio.				310.144,20	
Receita de Serviços (173)	Encerramento do exercicio.				3.056.874,66	
(-) Descontos Concedidos (63)	Encerramento do exercicio.					86.755,56
Custo das Mercadorias Vendidas (70)	Encerramento do exercicio.					53.268,57
Custo dos Serviços Prestados (196)	Encerramento do exercicio.					1.519.447,78
Salarios e Ordenados (74)	Encerramento do exercicio.					374.620,98
Férias (75)	Encerramento do exercicio.					95.261,34
13º Salario (76)	Encerramento do exercicio.					41.298,17

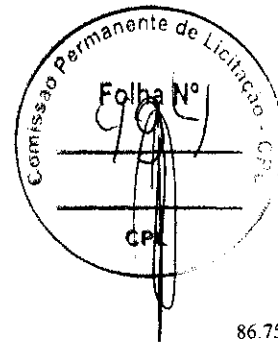

Conta	Histórico	C/P	Documento	NºLote	Débito	Crédito
<b>31 de dezembro de 2024</b>						
INSS Empregador (77)	Encerramento do exercicio.					43.842,08
FGTS (78)	Encerramento do exercicio.					40.894,42
Rescisão (174)	Encerramento do exercicio.					68.525,05
Despesas Gerais (198)	Encerramento do exercicio.					14.198,29
Despesas com Veiculos (88)	Encerramento do exercicio.					17.249,59
Manutenção de Maquinas e Equipamentos (89)	Encerramento do exercicio.					26.635,50
Conservação de Imóveis (90)	Encerramento do exercicio.					10.805,96
Materiais de Expediente (91)	Encerramento do exercicio.					10.741,58
Energia Eletrica (94)	Encerramento do exercicio.					13.908,36
Água e Esgoto (95)	Encerramento do exercicio.					16.528,09
Combustiveis e Lubrificantes (98)	Encerramento do exercicio.					38.384,33
Depreciações (99)	Encerramento do exercicio.					15.405,23
E.P.1 (103)	Encerramento do exercicio.					22.385,08
Serviços Prestados p/ Terceiros PJ (104)	Encerramento do exercicio.					20.804,95
Peças e Acessorios p/ Veiculos, Maq e Equipamentos (105)	Encerramento do exercicio.					17.257,50
Impostos e Taxas Diversas (122)	Encerramento do exercicio.					36.849,94
Despesas Bancarias (193)	Encerramento do exercicio.					23.522,96
Imposto de Renda - PJ (125)	Encerramento do exercicio.					227.639,52
Contribuição Social (126)	Encerramento do exercicio.					92.285,26
PIS (218)	Encerramento do exercicio.					101.010,54
COFINS (219)	Encerramento do exercicio.					21.885,62
Apuração do Resultado (134)	Encerramento do exercicio.				86.755,56	
Apuração do Resultado (134)	Encerramento do exercicio.					310.144,20
Apuração do Resultado (134)	Encerramento do exercicio.				374.620,98	
Apuração do Resultado (134)	Encerramento do exercicio.				95.261,34	
Apuração do Resultado (134)	Encerramento do exercicio.				41.298,17	
Apuração do Resultado (134)	Encerramento do exercicio.				43.842,08	
Apuração do Resultado (134)	Encerramento do exercicio.				40.894,42	
Apuração do Resultado (134)	Encerramento do exercicio.				26.635,50	
Apuração do Resultado (134)	Encerramento do exercicio.				10.805,96	
Apuração do Resultado (134)	Encerramento do exercicio.				10.741,58	
Apuração do Resultado (134)	Encerramento do exercicio.				53.268,57	
Apuração do Resultado (134)	Encerramento do exercicio.				13.908,36	
Apuração do Resultado (134)	Encerramento do exercicio.				16.528,09	
Apuração do Resultado (134)	Encerramento do exercicio.				23.522,96	
Apuração do Resultado (134)	Encerramento do exercicio.				227.639,52	
Apuração do Resultado (134)	Encerramento do exercicio.				92.285,26	
Apuração do Resultado (134)	Encerramento do exercicio.				36.849,94	
Apuração do Resultado (134)	Encerramento do exercicio.				1.519.447,78	
Apuração do Resultado (134)	Encerramento do exercicio.					3.056.874,66
Apuração do Resultado (134)	Encerramento do exercicio.				68.525,05	
Apuração do Resultado (134)	Encerramento do exercicio.				38.384,33	
Apuração do Resultado (134)	Encerramento do exercicio.				15.405,23	
Apuração do Resultado (134)	Encerramento do exercicio.				22.385,08	
Apuração do Resultado (134)	Encerramento do exercicio.				20.804,95	
Apuração do Resultado (134)	Encerramento do exercicio.				17.257,50	
Apuração do Resultado (134)	Encerramento do exercicio.				17.249,59	
Apuração do Resultado (134)	Encerramento do exercicio.				14.198,29	
Apuração do Resultado (134)	Encerramento do exercicio.				101.010,54	

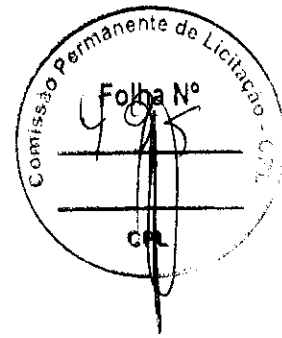

*[Handwritten signature]*

*[Handwritten signature]*

*[Handwritten signature]*

CONSTRUCOES COMERCIO E SERVICOS LTDA

CNPJ: 13165476/0001-24 NIRE: 21200731880

Endereço: AV WANDERLY FERRAZ, 334 CENTRO, RIBAMAR FIQUENE - MA, CEP: 65938000

Diário de Dezembro de 2024

Diário: 4

Conta	Histórico	C/P	Documento	NºLote	Débito	Crédito
<b>31 de dezembro de 2024</b>						
					21.885,62	
Apuração do Resultado (134)	Encerramento do exercício.				315.606,61	
<b>TOTAL GERAL DO PERÍODO:</b>					<b>35.303.718,64</b>	<b>35.303.718,64</b>

\*\*\*\*\* ( XXXXX ) \*\*\*\*\*

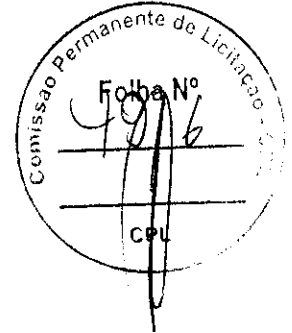

*[Handwritten mark]*

*[Handwritten signature]*

*[Handwritten signature]*

**CONSTRUCOES COMERCIO E SERVICOS LTDA**

CNPJ: 13165476/0001-24

NIRE: 21200731880

Endereço: AV WANDERLY FERRAZ, 334 CENTRO, RIBAMAR FIQUENE - MA, CEP: 65938-000

Balanco Patrimonial encerrado em 31/12/2024

Diário: 4

Descrição	Nota	Classificação	Exercício Atual
<b>ATIVO</b>			
<b>ATIVO CIRCULANTE</b>			
<b>DISPONIVEL</b>			
<b>CAIXA</b>			
Caixa Geral		1.1.1.1.0001	26.775,14D
=CAIXA			*****26.775,14D
<b>BANCOS CONTA MOVIMENTO</b>			
Banco Conta Movimento		1.1.1.2.0001	70.120,51D
=BANCOS CONTA MOVIMENTO			*****70.120,51D
=DISPONIVEL			*****96.895,65D
<b>CONTAS A RECEBER</b>			
<b>CLIENTES</b>			
Titulos a Receber		1.1.3.1.0001	1.755.814,86D
=CLIENTES			**1.755.814,86D
=CONTAS A RECEBER			**1.755.814,86D
<b>ESTOQUES</b>			
<b>MERCADORIAS DE REVENDA</b>			
Mercadorias P/ Revenda		1.1.4.1.0001	457.706,91D
=MERCADORIAS DE REVENDA			****457.706,91D
<b>ALMOXARIFADO</b>			
Materiais de Consumo		1.1.4.3.0001	2.113.761,59D
=ALMOXARIFADO			**2.113.761,59D
=ESTOQUES			**2.571.468,50D
=Total - ATIVO CIRCULANTE			**4.424.179,01D
<b>ATIVO NÃO CIRCULANTE</b>			
<b>ATIVO REALIZAVEL A LONGO PRAZO</b>			
<b>CLIENTES</b>			
Titulos a Receber		1.4.1.1.0001	1.053.526,71D

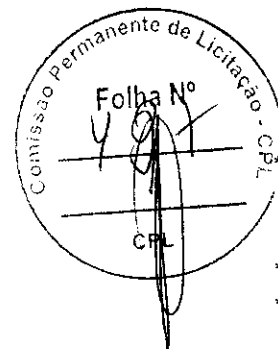

MATHEUS AUGUSTO GOMES DA SILVA  
Administrador  
CPF: 62428943359

JOSE DE JESUS MARQUES  
Contador  
CPF: 215.432.323-53 CRC: MA-005635/O-2

**CONSTRUCOES COMERCIO E SERVICOS LTDA**

CNPJ: 13165476/0001-24

NIRE: 21200731880

Endereço: AV WANDERLY FERRAZ, 334 CENTRO, RIBAMAR FIQUENE - MA, CEP: 65938-000

Balanco Patrimonial encerrado em 31/12/2024

Diário: 4

Descrição	Nota	Classificação	Exercício Atual
<b>=CLIENTES</b>			<b>**1.053.526,71D</b>
<b>=ATIVO REALIZAVEL A LONGO PRAZO</b>			<b>**1.053.526,71D</b>
<b>IMOBILIZADO</b>			
<b>BENS EM USO</b>			
Instalações	1.4.4.1.0001		2.047,28D
Edificações	1.4.4.1.0002		2.949,74D
Terrenos	1.4.4.1.0003		98.833,07D
Veiculos	1.4.4.1.0004		397.775,80D
Maquinas e Equipamentos	1.4.4.1.0005		692.998,34D
Moveis e Utensilios	1.4.4.1.0006		128.920,52D
Equipamentos de Informática	1.4.4.1.0007		22.392,33D
<b>=BENS EM USO</b>			<b>**1.345.917,08D</b>
<b>DEPRECIAÇÕES A AMORTIZAÇÕES</b>			
Depreciações Acumuladas	1.4.4.3.0001		218.150,66C
<b>=DEPRECIAÇÕES A AMORTIZAÇÕES</b>			<b>****218.150,66C</b>
<b>=IMOBILIZADO</b>			<b>**1.127.766,42D</b>
<b>=Total - ATIVO NÃO CIRCULANTE</b>			<b>**2.181.293,13D</b>
<b>=Total - ATIVO</b>			<b>**6.605.472,14D</b>
***** ( XXXXX ) *****			

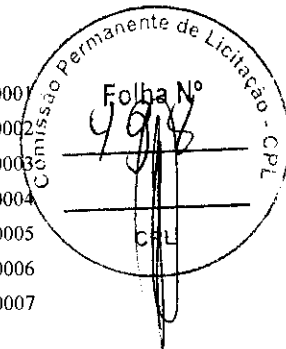

\_\_\_\_\_  
 MATHEUS AUGUSTO GOMES DA SILVA  
 Administrador  
 CPF: 62428943359

\_\_\_\_\_  
 JOSE DE JESUS MARQUES  
 Contador  
 CPF: 215.432.323-53 CRC: MA-005635/O-2

**CONSTRUCOES COMERCIO E SERVICOS LTDA**

CNPJ: 13165476/0001-24 NIRE: 21200731880

Endereço: AV WANDERLY FERRAZ, 334 CENTRO, RIBAMAR FIQUENE - MA, CEP: 65938-000

Balanco Patrimonial encerrado em 31/12/2024

Diário: 4

Descrição	Nota	Classificação	Exercício Atual
<b>PASSIVO</b>			
<b>PASSIVO CIRCULANTE</b>			
<b>EXIGÍVEL A LOGO PRAZO</b>			
<b>FORNECEDORES</b>			
Fornecedores Diversos		2.1.1.1.0001	119.602,85C
<b>=FORNECEDORES</b>			<b>**1.119.602,85C</b>
<b>=EXIGÍVEL A LOGO PRAZO</b>			<b>**1.119.602,85C</b>
<b>OBRIGAÇÕES FISCAIS E TRABALHISTAS</b>			
<b>OBRIGAÇÕES FISCAIS</b>			
Provisão p/ IRPJ		2.1.2.1.0002	69.486,31C
Provisao p/ CSLL		2.1.2.1.0003	27.312,64C
Provisão p/ PIS		2.1.2.1.0004	11.146,30C
Provisão p/ COFINS		2.1.2.1.0005	4.507,37C
<b>=OBRIGAÇÕES FISCAIS</b>			<b>****112.452,62C</b>
<b>OBRIGAÇÕES TRABALHISTAS</b>			
Salarios, Férias, 13º Sal, e Rescisões a Pagar		2.1.2.2.0001	187.007,98C
INSS a Recolher		2.1.2.2.0002	58.950,08C
FGTS a Recolher		2.1.2.2.0003	59.750,44C
<b>=OBRIGAÇÕES TRABALHISTAS</b>			<b>****305.708,50C</b>
<b>=OBRIGAÇÕES FISCAIS E TRABALHISTAS</b>			<b>****418.161,12C</b>
<b>FINANCIAMENTOS</b>			
<b>ENTIDADES FINANCEIRAS</b>			
Empréstimos Bancarios		2.1.6.1.0005	195.487,45C
<b>=ENTIDADES FINANCEIRAS</b>			<b>****195.487,45C</b>
<b>=FINANCIAMENTOS</b>			<b>****195.487,45C</b>
<b>=T o t a l - PASSIVO CIRCULANTE</b>			<b>**1.733.251,42C</b>
<b>PATRIMONIO LIQUIDO</b>			
<b>PATRIMONIO LIQUIDO</b>			

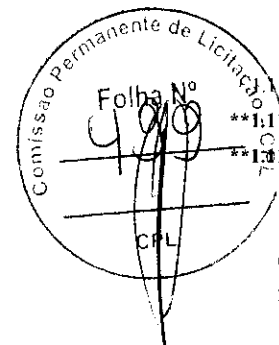

\_\_\_\_\_  
 MATHEUS AUGUSTO GOMES DA SILVA  
 Administrador  
 CPF:62428943359

\_\_\_\_\_  
 JOSE DE JESUS MARQUES  
 Contador  
 CPF:215.432.323-53 CRC:MA-005635/O-2

**CONSTRUCOES COMERCIO E SERVICOS LTDA**

CNPJ: 13165476/0001-24 NIRE: 21200731880

Endereço: AV WANDERLY FERRAZ, 334 CENTRO, RIBAMAR FIQUENE - MA, CEP: 65938-000

Balanco Patrimonial encerrado em 31/12/2024

Diário: 4

Descrição	Nota	Classificação	Exercício Atual
<b>CAPITAL INTEGRALIZADO</b>			
Capital Social		2.3.4.1.0001	150.000,00C
<b>=CAPITAL INTEGRALIZADO</b>			<b>****150.000,00C</b>
<b>RESERVAS DE LUCRO</b>			
Lucros / Prejuizos Acumulados		2.3.4.6.0001	4.406.614,11C
Lucro do Exercícios		2.3.4.6.0002	315.606,61C
<b>=RESERVAS DE LUCRO</b>			<b>**4.722.220,72C</b>
<b>=PATRIMONIO LIQUIDO</b>			<b>**4.872.220,72C</b>
<b>=Total - PATRIMONIO LIQUIDO</b>			<b>**4.872.220,72C</b>
<b>=Total - PASSIVO</b>			<b>**6.605.472,14C</b>
***** (XXXXX) *****			

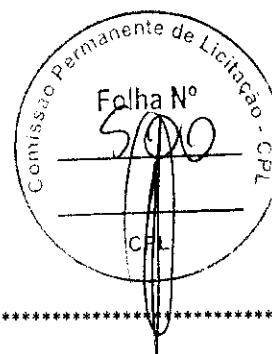

\_\_\_\_\_  
 MATHEUS AUGUSTO GOMES DA SILVA  
 Administrador  
 CPF: 62428943359

\_\_\_\_\_  
 JOSE DE JESUS MARQUES  
 Contador  
 CPF: 215.432.323-53 CRC: MA-005635/O-2

**CONSTRUCOES COMERCIO E SERVICOS LTDA**

CNPJ: 13165476/0001-24 NIRE: 21200731880

Endereço: AV WANDERLY FERRAZ, 334 CENTRO, RIBAMAR FIQUENE - MA, CEP: 65938-000

Balanco de Resultado Econômico de 01/01/2024 até 31/12/2024

Diário: 4

Descrição	Classificação	Exercício Atual
<b>DEMONSTRAÇÃO DE RESULTADO</b>		
<b>RESULTADO OPERACIONAL</b>		
<b>RECEITA OPERACIONAL BRUTA</b>		
<b>VENDAS</b>		
Venda de Mercadorias	3.1.1.1.0001	310.144,20C
<b>=VENDAS</b>		<b>****310.144,20C</b>
<b>RECEITA DE SERVIÇOS</b>		
Receita de Serviços	3.1.1.2.0001	3.056.874,66C
<b>=RECEITA DE SERVIÇOS</b>		<b>**3.056.874,66C</b>
<b>=RECEITA OPERACIONAL BRUTA</b>		<b>**3.367.018,86C</b>
<b>DEDUÇÕES DAS VENDAS / SERVICOS</b>		
<b>OUTRAS DEDUÇÕES</b>		
(-) Descontos Concedidos	3.1.2.2.0001	86.755,56D
<b>=OUTRAS DEDUÇÕES</b>		<b>*****86.755,56D</b>
<b>=DEDUÇÕES DAS VENDAS / SERVICOS</b>		<b>*****86.755,56D</b>
<b>=Total - RESULTADO OPERACIONAL</b>		<b>**3.280.263,30C</b>
<b>=Total - DEMONSTRAÇÃO DE RESULTADO</b>		
<b>CUSTOS E DESPESAS</b>		
<b>CUSTOS</b>		
<b>CUSTO OPERACIONAL</b>		
<b>CUSTO DAS VENDAS / SERVICOS</b>		
Custo das Mercadorias Vendidas	4.1.1.1.0001	53.268,57D
Custo dos Serviços Prestados	4.1.1.1.0006	1.519.447,78D
<b>=CUSTO DAS VENDAS / SERVICOS</b>		<b>**1.572.716,35D</b>
<b>=CUSTO OPERACIONAL</b>		<b>**1.572.716,35D</b>
<b>=Total - CUSTOS</b>		<b>**1.572.716,35D</b>

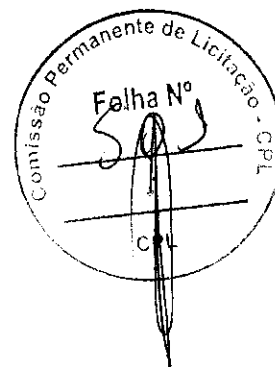

MATHEUS AUGUSTO GOMES DA SILVA  
Administrador  
CPF:62428943359

JOSE DE JESUS MARQUES  
Contador  
CPF:215.432.823-53 CRC:MA-005635/O-2

**CONSTRUCOES COMERCIO E SERVICOS LTDA**

CNPJ: 13165476/0001-24 NIRE: 21200731880

Endereço: AV WANDERLY FERRAZ, 334 CENTRO, RIBAMAR FIQUENE - MA, CEP: 65938-000

Balanco de Resultado Econômico de 01/01/2024 até 31/12/2024

Diário: 4

Descrição	Classificação	Exercicio Atual
<b>DESPESAS</b>		
<b>DESPESAS OPERACIONAIS</b>		
<b>DESPESAS COM PESSOAL</b>		
Salarios e Ordenados	4.3.1.1.0001	374.620,98D
Férias	4.3.1.1.0002	95.261,34D
13º Salario	4.3.1.1.0003	41.298,17D
INSS Empregador	4.3.1.1.0004	43.842,08D
FGTS	4.3.1.1.0005	40.894,42D
Rescisão	4.3.1.1.0013	68.525,05D
<b>=DESPESAS COM PESSOAL</b>		<b>****664.442,04D</b>
<b>=DESPESAS OPERACIONAIS</b>		<b>****664.442,04D</b>
<b>DESPESAS GERAIS</b>		
<b>DESPESAS OPERACIONAIS</b>		
Despesas com Veiculos	4.3.2.1.0001	17.249,59D
Despesas Gerais	4.3.2.1.0001	14.198,29D
Manutenção de Maquinas e Equipamentos	4.3.2.1.0002	26.635,50D
Conservação de Imóveis	4.3.2.1.0003	10.805,96D
Materiais de Expediente	4.3.2.1.0004	10.741,58D
Energia Eletrica	4.3.2.1.0007	13.908,36D
Água e Esgoto	4.3.2.1.0008	16.528,09D
Combustiveis e Lubrificantes	4.3.2.1.0011	38.384,33D
Depreciações	4.3.2.1.0012	15.405,23D
E.P.I	4.3.2.1.0016	22.385,08D
Serviços Prestados p/ Terceiros PJ	4.3.2.1.0017	20.804,95D
Peças e Acessorios p/ Veiculos, Maq e Equipamentos	4.3.2.1.0018	17.257,50D
<b>=DESPESAS OPERACIONAIS</b>		<b>****224.304,46D</b>
<b>DESPESAS TRIBUTARIAS</b>		
Impostos e Taxas Diversas	4.3.2.4.0001	36.849,94D
<b>=DESPESAS TRIBUTARIAS</b>		<b>*****36.849,94D</b>

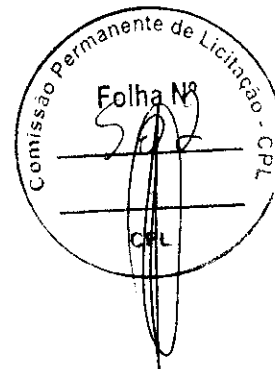

MATHEUS AUGUSTO GOMES DA SILVA  
Administrador  
CPF: 62428943359

JOSE DE JESUS MARQUES  
Contador  
CPF: 215.432.323-53 CRC: MA-005635/O-2

**CONSTRUCOES COMERCIO E SERVICOS LTDA**  
 CNPJ: 13165476/0001-24 NIRE: 21200731880  
 Endereço: AV WANDERLY FERAZ, 334 CENTRO, RIBAMAR FIQUENE - MA, CEP: 65938-000  
 Balanço de Resultado Econômico de 01/01/2024 até 31/12/2024 Diário: 4

Descrição	Classificação	Exercício Atual
Despesas Bancarias		
Despesas Bancarias	4.3.2.5.0001	23.522,96D
<b>=Despesas Bancarias</b>		<b>****23.522,96D</b>
<b>=DESPESAS GERAIS</b>		<b>****284.677,36D</b>
TRIBUTOS FEDERAIS		
TRIBUTOS S/LUCROS		
Imposto de Renda - PJ	4.3.7.1.0001	227.639,52D
Contribuição Social	4.3.7.1.0002	92.285,26D
PIS	4.3.7.1.0003	101.010,54D
COFINS	4.3.7.1.0004	21.885,62D
<b>=TRIBUTOS S/ LUCROS</b>		<b>****442.820,94D</b>
<b>=TRIBUTOS FEDERAIS</b>		<b>****442.820,94D</b>
<b>=Total - DESPESAS</b>		<b>**1.391.940,34D</b>
<b>=Total - CUSTOS E DESPESAS</b>		<b>**2.964.656,69D</b>

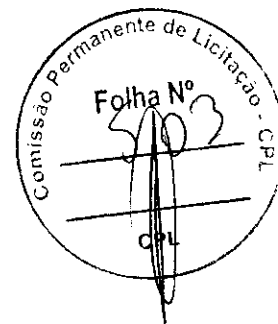

RESULTADO DO EXERCÍCIO

RECEITAS-----> 3 280.263,30C  
 DESPESAS + CUSTO-----> 2.964.656,69D  
 LUCRO LÍQUIDO DO EXERCÍCIO: \*\*\*\*315.606,61

\*\*\*\*\* ( XXXXX )\*\*\*\*\*

\_\_\_\_\_  
 MATHEUS AUGUSTO GOMES DA SILVA  
 Administrador  
 CPF:62428943359

\_\_\_\_\_  
 JOSE DE JESUS MARQUES  
 Contador  
 CPF:215.432.323-53 CRC:MA-003635/O-2

## 1 CONTEXTO OPERACIONAL

CONSTRUÇÕES COMÉRCIO E SERVIÇOS LTDA é uma sociedade empresária limitada, constituída em 27 de janeiro de 2011. Atua em diversos segmentos, com ênfase nas áreas de construção civil, engenharia, fabricação de artefatos de cimento, comércio e serviços. Dentre suas principais atividades econômicas destacam-se:

- Serviços de engenharia
- Fabricação de estruturas pré-moldadas de concreto armado, em série e sob encomenda
- Fabricação de artefatos de cimento para uso na construção
- Fabricação de artefatos de fibrocimento para uso na construção
- Fabricação de casas pré-moldadas de concreto
- Preparação de massa de concreto e argamassa para construção
- Fabricação de outros artefatos e produtos de concreto, cimento, fibrocimento, gesso e materiais semelhantes
- Captação, tratamento e distribuição de água
- Distribuição de água por caminhões
- Gestão de redes de esgoto
- Atividades relacionadas a esgoto, exceto a gestão de redes
- Coleta de resíduos não-perigosos
- Coleta de resíduos perigosos
- Tratamento e disposição de resíduos não-perigosos
- Construção de edifícios
- Construção de rodovias e ferrovias
- Pintura para sinalização em pistas rodoviárias e aeroportos
- Construção de obras-de-arte especiais
- Obras de urbanização - ruas, praças e calçadas
- Construção de redes de abastecimento de água, coleta, de esgoto e construções correlatas, exceto obras de irrigação
- Montagem de estruturas metálicas
- Construção de instalações esportivas e recreativas
- Outras obras de engenharia civil não especificadas anteriormente
- Demolição de edifícios e outras estruturas
- Preparação de canteiro e limpeza de terreno
- Obras de terraplenagem
- Serviços de preparação do terreno não especificados anteriormente
- Instalação e manutenção elétrica
- Instalações hidráulicas, sanitárias e de gás
- Montagem e instalação de sistemas e equipamentos de iluminação e sinalização em vias públicas, portos e aeroportos
- Impermeabilização em obras de engenharia civil
- Instalação de portas, janelas, tetos, divisórias e armários embutidos de qualquer material
- Obras de acabamento em gesso e estuque
- Serviços de pintura de edifícios em geral
- Aplicação de revestimentos e de resinas em interiores e exteriores
- Obras de fundações
- Administração de obras
- Montagem e desmontagem de andaimes e outras estruturas temporárias
- Obras de alvenaria
- Serviços de operação e fornecimento de equipamentos para transporte e elevação de cargas e pessoas para uso em obras
- Perfuração e construção de poços de água
- Serviços especializados para construção não especificados anteriormente
- Comércio varejista de mercadorias em geral, com predominância de produtos alimentícios - minimercados, mercearias e armazéns
- Comércio varejista de hortifrutigranjeiros
- Comércio varejista de produtos alimentícios em geral ou especializado em produtos alimentícios não especificados anteriormente
- Comércio varejista de material elétrico
- Comércio varejista de materiais de construção em geral
- Comércio varejista especializado de equipamentos e suprimentos de informática
- Comércio varejista especializado de eletrodomésticos e equipamentos de áudio e vídeo
- Comércio varejista de móveis

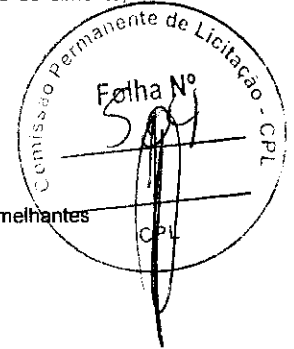

MATHEUS AUGUSTO GOMES DA SILVA  
Administrador  
CPF: 62428943359

JOSE DE JESUS MARQUES  
Contador  
CPF: 215.432.323-53 CRC: MA-005635/O-2

- Comércio varejista de artigos de armarinho
- Comércio varejista especializado de instrumentos musicais e acessórios
- Comércio varejista de livros
- Comércio varejista de artigos de papelaria
- Comércio varejista de artigos esportivos
- Comércio varejista de produtos farmacêuticos, sem manipulação de fórmulas
- Comércio varejista de artigos do vestuário e acessórios
- Comércio varejista de calçados
- Comércio varejista de produtos saneantes domissanitários
- Comércio varejista de equipamentos para escritório
- Transporte rodoviário coletivo de passageiros, com itinerário fixo, municipal
- Serviço de transporte de passageiros - locação de automóveis com motorista
- Transporte escolar
- Transporte rodoviário coletivo de passageiros, sob regime de fretamento, municipal
- Locação de automóveis sem condutor
- Locação de outros meios de transporte não especificados anteriormente, sem condutor
- Aluguel de máquinas e equipamentos para construção sem operador, exceto andaimes
- Aluguel de outras máquinas e equipamentos comerciais e industriais não especificados anteriormente, sem operador
- Limpeza em prédios e em domicílios
- Imunização e controle de pragas urbanas
- Atividades de limpeza não especificadas anteriormente
- Serviços combinados de escritório e apoio administrativo
- Educação profissional de nível técnico

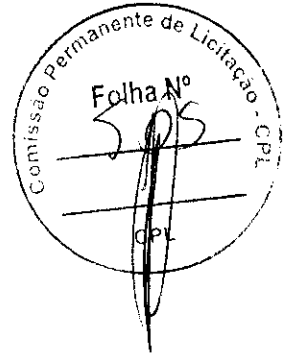

## 2 APRESENTAÇÃO DAS DEMONSTRAÇÕES CONTÁBEIS

As demonstrações contábeis foram elaboradas em conformidade com os Princípios Fundamentais de Contabilidade e com as normas emanadas da legislação societária brasileira.

## 3 CRITÉRIOS CONTÁBEIS UTILIZADOS

As demonstrações foram preparadas com base na Interpretação Técnica Geral (ITG) 1000 - Modelo Contábil para Microempresa e Empresa de Pequeno Porte, aprovada pela Resolução CFC nº 1.418/2012.

## 4 PRINCIPAIS PRÁTICAS CONTÁBEIS

### 4.1) Escrituração Contábil

A escrituração contábil foi realizada conforme os Princípios Contábeis vigentes no Brasil e em conformidade com a ITG 1000, com registros efetuados diariamente e reconhecimento de receitas e despesas com base no regime de competência.

### 4.2) Reconhecimento de Ativos e Passivos

Os direitos e obrigações foram reconhecidos por seus valores históricos, ajustados por variações monetárias e encargos financeiros quando aplicável, conforme o regime de competência.

### 4.3) Ajuste de Avaliação Patrimonial

A empresa não realizou, até a presente data, qualquer ajuste de avaliação patrimonial.

### 4.4) Investimentos Societários

A empresa não possui participação em coligadas, controladas ou controladoras.

### 4.5) Regime Tributário

A empresa é optante pelo regime do Lucro Presumido e reconhece os encargos tributários de acordo com o regime de competência.

## 5 DOCUMENTAÇÃO SUPORTE

Todos os lançamentos contábeis estão devidamente respaldados por documentação idônea fornecida pela Administração, que assume integral responsabilidade pela veracidade das informações.

## 6 DISPONIBILIDADES

As receitas foram reconhecidas com base no regime de competência, sendo efetivamente recebidas ao final de cada período. Não houve registro de provisões para perdas com créditos de liquidação duvidosa, conforme informado pela Administração.

MATHEUS AUGUSTO GOMES DA SILVA  
Administrador  
CPF: 62428943359

JOSE DE JESUS MARQUES  
Contador  
CPF: 215.432.323-53 CRC.MA-005635/O-2

## 7 CAPITAL SOCIAL

O capital social da empresa é de R\$ 150.000,00 (cento e cinquenta mil reais), integralizado em moeda corrente nacional com a seguinte composição societária:

- Matheus Augusto Gomes da Silva - 100%

## 8 AVALIAÇÃO PATRIMONIAL

Até a data de encerramento do exercício, a empresa não efetuou ajustes de avaliação patrimonial em seus ativos e passivos.

## 9 DESEMPENHO ECONÔMICO-FINANCEIRO

No exercício de 2024, a empresa apresentou crescimento em sua receita bruta em relação ao exercício de 2023, reflexo do aumento no volume de serviços prestados. Esse resultado impactou diretamente os custos operacionais e despesas administrativas, que também registraram variações positivas.

Destacam-se, entre os principais componentes dessa elevação, os custos relacionados à execução de serviços e os encargos tributários federais, calculados com base no regime de competência. A empresa manteve sua política de controle de gastos e eficiência operacional.

## 10 IMPOSTOS FEDERAIS

A empresa permanece enquadrada no regime do Lucro Presumido, contabilizando os tributos federais com base no regime de competência, conforme as normas fiscais vigentes.

## 11 EVENTOS SUBSEQUENTES

Até a data de emissão destas demonstrações contábeis, não foram identificados eventos subsequentes relevantes que possam alterar significativamente a situação patrimonial, financeira ou o resultado futuro da empresa.



MATHEUS AUGUSTO GOMES DA SILVA  
Administrador  
CPF: 62428943359

JOSE DE JESUS MARQUES  
Contador  
CPF: 215.432.323-53 CRC: MA-005635/O-2

**CONSTRUCOES COMERCIO E SERVICOS LTDA**  
 CNPJ: 13165476/0001-24 NIRE: 21200731880  
 Endereço: AV WANDERLY FERRAZ, 334 CENTRO, RIBAMAR FIQUENE - MA, CEP: 65938-000  
 Análise Econômica e Financeira de 01/01/2024 até 31/12/2024 Diário: 4



**Solvência Geral**

Ativo	6.605.472,14	
<hr/>		= 3,81
Passivo Circulante + Passivo não Circulante (Obrigações a LP)	1.733.251,42	

Quanto maior, melhor. O investimento total equivale a 381 % do capital de terceiros.

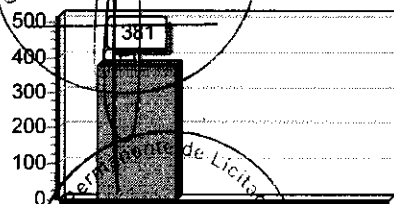

**Liquidez Geral**

Ativo Circulante + Ativo Realizável a LP	4.424.179,01	
<hr/>		= 2,55
Passivo Circulante + Passivo Não-Circulante (Obrigações a LP)	1.733.251,42	

Quanto maior, melhor. A empresa possui R\$2,55 de ativo Circulante e ativo realizável a longo prazo para cada R\$1,00 de dívida total.

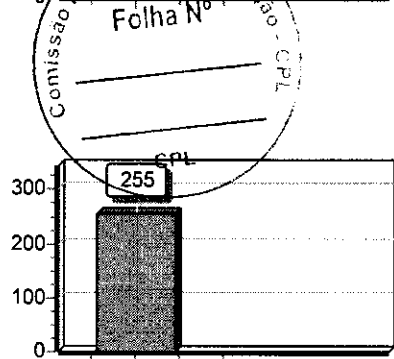

**Liquidez Corrente**

Ativo Circulante	4.424.179,01	
<hr/>		= 2,55
Passivo Circulante	1.733.251,42	

Quanto maior, melhor. A empresa possui R\$2,55 de ativo circulante para cada R\$1,00 de dívida de curto prazo.

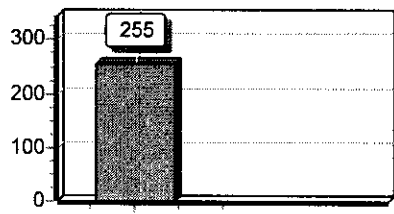

Sob as penas da lei, declaramos que as informações aqui contidas são verdadeiras e nos responsabilizamos por todas elas de acordo com a documentação que nos foi apresentada.

Ribamar Fiquene, 31 de dezembro de 2024.

\_\_\_\_\_  
 MATHEUS AUGUSTO GOMES DA SILVA  
 Administrador  
 CPF: 62428943359

\_\_\_\_\_  
 JOSE DE JESUS MARQUES  
 Contador  
 CPF: 215.432.323-53 CRC: MA-005635/O-2

Three handwritten signatures in black ink, located at the bottom right of the page.

## Termo de Encerramento

Nome do Livro: DIÁRIO

Nº de Ordem: 4

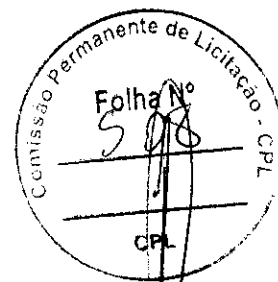

O presente livro do tipo DIÁRIO contém páginas numeradas, do nº 01 ao nº 120, e serviu para escrituração no período de 01/01/2024 a 31/12/2024, da empresa CONSTRUÇOES COMERCIO E SERVICOS LTDA.

Ribamar Fiquene, 31/12/2024

\_\_\_\_\_  
JOSE DE JESUS MARQUES  
PROFISSIONAL DA CONTABILIDADE  
CRC/MA 005635

\_\_\_\_\_  
MATHEUS AUGUSTO GOMES DA SILVA  
Administrador, Sócio  
CPF 624.289.433-59

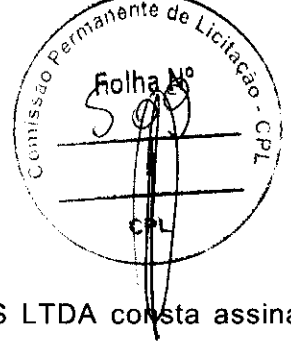

## ASSINATURA ELETRÔNICA

Certificamos que o ato da empresa CONSTRUCOES COMERCIO E SERVICOS LTDA consta assinado digitalmente por:

IDENTIFICAÇÃO DO(S) ASSINANTE(S)	
CPF/CNPJ	Nome
21543232353	JOSE DE JESUS MARQUES
62428943359	MATHEUS AUGUSTO GOMES DA SILVA

CERTIFICO A AUTENTICAÇÃO EM 15/12/2025 08:32 SOB Nº 20250782375.  
PROTOCOLO: 250782375 DE 23/06/2025. NIRE: 21200731880.  
CONSTRUCOES COMERCIO E SERVICOS LTDA

**JUCEMA**

ISABELA PALUSKI  
RESPONSÁVEL PELA AUTENTICAÇÃO  
SÃO LUÍS, 15/12/2025  
empresafacil.ma.gov.br

Descrição	Nota	Classificação	Exercício Atual
<b>ATIVO</b>			
<b>ATIVO CIRCULANTE</b>			
<b>DISPONIVEL</b>			
<b>CAIXA</b>			
Caixa Geral		1.1.1.1.0001	26.775,14D
<b>=CAIXA</b>			<b>****26.775,14D</b>
<b>BANCOS CONTA MOVIMENTO</b>			
Banco Conta Movimento		1.1.1.2.0001	70.120,51D
<b>=BANCOS CONTA MOVIMENTO</b>			<b>****70.120,51D</b>
<b>=DISPONIVEL</b>			<b>****96.895,65D</b>
<b>CONTAS A RECEBER</b>			
<b>CLIENTES</b>			
Títulos a Receber		1.1.3.1.0001	1.755.814,86D
<b>=CLIENTES</b>			<b>**1.755.814,86D</b>
<b>=CONTAS A RECEBER</b>			<b>**1.755.814,86D</b>
<b>ESTOQUES</b>			
<b>MERCADORIAS DE REVENDA</b>			
Mercadorias P/ Revenda		1.1.4.1.0001	457.706,91D
<b>=MERCADORIAS DE REVENDA</b>			<b>****457.706,91D</b>
<b>ALMOXARIFADO</b>			
Materiais de Consumo		1.1.4.3.0001	2.113.761,59D
<b>=ALMOXARIFADO</b>			<b>**2.113.761,59D</b>
<b>=ESTOQUES</b>			<b>**2.571.468,50D</b>
<b>=T o t a l - ATIVO CIRCULANTE</b>			<b>**4.424.179,01D</b>
<b>ATIVO NÃO CIRCULANTE</b>			
<b>ATIVO REALIZAVEL A LONGO PRAZO</b>			
<b>CLIENTES</b>			
Títulos a Receber		1.4.1.1.0001	1.053.526,71D

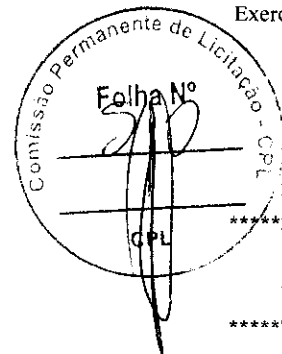

MATHEUS AUGUSTO GOMES DA SILVA  
 Administrador  
 CPF:62428943359

JOSE DE JESUS MARQUES  
 Contador  
 CPF:215.432.323-53 CRC:MA-005635/O-2

**CONSTRUCOES COMERCIO E SERVICOS LTDA**

CNPJ: 13165476/0001-24 NIRE: 21200731880

Endereço: AV WANDERLY FERRAZ, 334 CENTRO, RIBAMAR FIQUENE - MA. CEP: 65938-000

Balanço Patrimonial encerrado em 31/12/2024

Folha: 2

Descrição	Nota	Classificação	Exercício Atual
<b>=CLIENTES</b>			**1.053.526,71D
<b>=ATIVO REALIZAVEL A LONGO PRAZO</b>			**1.053.526,71D
<b>IMOBILIZADO</b>			
<b>BENS EM USO</b>			
Instalações		1.4.4.1.0001	2.047,28D
Edificações		1.4.4.1.0002	2.949,74D
Terrenos		1.4.4.1.0003	98.833,07D
Veículos		1.4.4.1.0004	397.775,80D
Maquinas e Equipamentos		1.4.4.1.0005	692.998,34D
Moveis e Utensílios		1.4.4.1.0006	128.920,52D
Equipamentos de Informática		1.4.4.1.0007	22.392,33D
<b>=BENS EM USO</b>			<b>**1.345.917,08D</b>
<b>DEPRECIACÕES A AMORTIZAÇÕES</b>			
Depreciações Acumuladas		1.4.4.3.0001	218.150,66C
<b>=DEPRECIACÕES A AMORTIZAÇÕES</b>			<b>****218.150,66C</b>
<b>=IMOBILIZADO</b>			<b>**1.127.766,42D</b>
<b>=T o t a l - ATIVO NÃO CIRCULANTE</b>			<b>**2.181.293,13D</b>
<b>=T o t a l - ATIVO</b>			<b>**6.605.472,14D</b>
***** ( XXXXX ) *****			

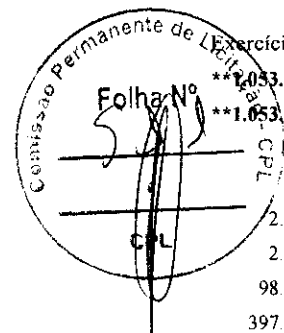

\_\_\_\_\_  
 MATHEUS AUGUSTO GOMES DA SILVA  
 Administrador  
 CPF:62428943359

\_\_\_\_\_  
 JOSÉ DE JESUS MARQUES  
 Contador  
 CPF:215.432.323-53 CRC:MA-005635/O-2

**CONSTRUCOES COMERCIO E SERVICOS LTDA**

CNPJ: 13165476/0001-24 NIRE: 21200731880

Endereço: AV WANDERLY FERRAZ, 334 CENTRO, RIBAMAR FIQUENE - MA, CEP: 65938-000  
 Balanço Patrimonial encerrado em 31/12/2024

Folha: 3

Descrição	Nota	Classificação	Exercício Atual
<b>PASSIVO</b>			
<b>PASSIVO CIRCULANTE</b>			
<b>EXIGÍVEL A LOGO PRAZO</b>			
<b>FORNECEDORES</b>			
Fornecedores Diversos		2.1.1.1.0001	1.119.602,85C
<b>=FORNECEDORES</b>			<b>**1.119.602,85C</b>
<b>=EXIGÍVEL A LOGO PRAZO</b>			<b>**1.119.602,85C</b>
<b>OBRIGAÇÕES FISCAIS E TRABALHISTAS</b>			
<b>OBRIGAÇÕES FISCAIS</b>			
Provisão p/ IRPJ		2.1.2.1.0002	69.486,31C
Provisao p/ CSLL		2.1.2.1.0003	27.312,64C
Provisão p/ PIS		2.1.2.1.0004	11.146,30C
Provisão p/ COFINS		2.1.2.1.0005	4.507,37C
<b>=OBRIGAÇÕES FISCAIS</b>			<b>****112.452,62C</b>
<b>OBRIGAÇÕES TRABALHISTAS</b>			
Salarios, Férias, 13º Sal, e Rescisões a Pagar		2.1.2.2.0001	187.007,98C
INSS a Recolher		2.1.2.2.0002	58.950,08C
FGTS a Recolher		2.1.2.2.0003	59.750,44C
<b>=OBRIGAÇÕES TRABALHISTAS</b>			<b>****305.708,50C</b>
<b>=OBRIGAÇÕES FISCAIS E TRABALHISTAS</b>			<b>****418.161,12C</b>
<b>FINANCIAMENTOS</b>			
<b>ENTIDADES FINANCEIRAS</b>			
Empréstimos Bancarios		2.1.6.1.0005	195.487,45C
<b>=ENTIDADES FINANCEIRAS</b>			<b>****195.487,45C</b>
<b>=FINANCIAMENTOS</b>			<b>****195.487,45C</b>
<b>=T o t a l - PASSIVO CIRCULANTE</b>			<b>**1.733.251,42C</b>
<b>PATRIMONIO LIQUIDO</b>			
<b>PATRIMONIO LIQUIDO</b>			

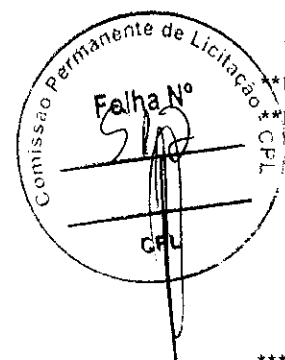

\_\_\_\_\_  
 MATHEUS AUGUSTO GOMES DA SILVA  
 Administrador  
 CPF:62428943359

\_\_\_\_\_  
 JOSE DE JESUS MARQUES  
 Contador  
 CPF:215.432.323-53 CRC:MA-005635/O-2

CNPJ: 13165476/0001-24

NIRE: 21200731880

Endereço: AV WANDERLY FERRAZ, 334 CENTRO, RIBAMAR FIQUENE - MA, CEP: 65938-000

Balço Patrimonial encerrado em 31/12/2024

Folha: 4

Descrição	Nota	Classificação	Exercício Atual
<b>CAPITAL INTEGRALIZADO</b>			
Capital Social		2.3.4.1.0001	150.000,00C
<b>=CAPITAL INTEGRALIZADO</b>			<b>**150.000,00C</b>
<b>RESERVAS DE LUCRO</b>			
Lucros / Prejuizos Acumulados		2.3.4.6.0001	406.614,11C
Lucro do Exercícios		2.3.4.6.0002	315.606,61C
<b>=RESERVAS DE LUCRO</b>			<b>**4.722.220,72C</b>
<b>=PATRIMONIO LIQUIDO</b>			<b>**4.872.220,72C</b>
<b>=Total - PATRIMONIO LIQUIDO</b>			<b>**4.872.220,72C</b>
<b>=Total - PASSIVO</b>			<b>**6.605.472,14C</b>
***** ( XXXXX ) *****			

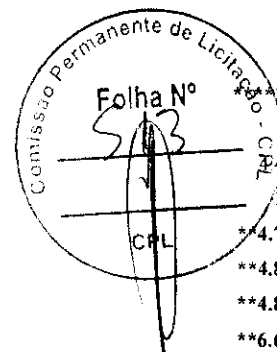

\_\_\_\_\_  
 MATHEUS AUGUSTO GOMES DA SILVA  
 Administrador  
 CPF: 62428943359

\_\_\_\_\_  
 JOSE DE JESUS MARQUES  
 Contador  
 CPF: 215.432.323-53 CRC: MA-005635/O-2

**CONSTRUCOES COMERCIO E SERVICOS LTDA**  
 CNPJ: 13165476/0001-24 NIRE: 21200731880  
 Endereço: AV WANDERLY FERRAZ, 334 CENTRO, RIBAMAR FIQUENE - MA. CEP: 65938-000  
 Balanço de Resultado Econômico de 01/01/2024 até 31/12/2024

Descrição	Classificação	Exercício Atual
<b>DEMONSTRAÇÃO DE RESULTADO</b>		
<b>RESULTADO OPERACIONAL</b>		
<b>RECEITA OPERACIONAL BRUTA</b>		
<b>VENDAS</b>		
Venda de Mercadorias	3.1.1.1.0001	310.144,20C
<b>=VENDAS</b>		<b>****310.144,20C</b>
<b>RECEITA DE SERVIÇOS</b>		
Receita de Serviços	3.1.1.2.0001	3.056.874,66C
<b>=RECEITA DE SERVIÇOS</b>		<b>**3.056.874,66C</b>
<b>=RECEITA OPERACIONAL BRUTA</b>		<b>**3.367.018,86C</b>
<b>DEDUÇÕES DAS VENDAS / SERVICOS</b>		
<b>OUTRAS DEDUÇÕES</b>		
(-) Descontos Concedidos	3.1.2.2.0001	86.755,56D
<b>=OUTRAS DEDUÇÕES</b>		<b>*****86.755,56D</b>
<b>=DEDUÇÕES DAS VENDAS / SERVICOS</b>		<b>*****86.755,56D</b>
<b>=Total - RESULTADO OPERACIONAL</b>		<b>**3.280.263,30C</b>
<b>=Total - DEMONSTRAÇÃO DE RESULTADO</b>		
<b>CUSTOS E DESPESAS</b>		
<b>CUSTOS</b>		
<b>CUSTO OPERACIONAL</b>		
<b>CUSTO DAS VENDAS / SERVICOS</b>		
Custo das Mercadorias Vendidas	4.1.1.1.0001	53.268,57D
Custo dos Serviços Prestados	4.1.1.1.0006	1.519.447,78D
<b>=CUSTO DAS VENDAS / SERVICOS</b>		<b>**1.572.716,35D</b>
<b>=CUSTO OPERACIONAL</b>		<b>**1.572.716,35D</b>
<b>=Total - CUSTOS</b>		<b>**1.572.716,35D</b>

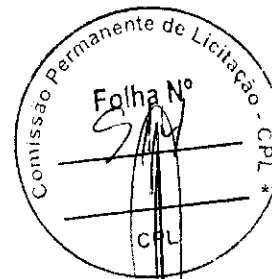

\_\_\_\_\_  
 MATHEUS AUGUSTO GOMES DA SILVA  
 Administrador  
 CPF: 62428943359

\_\_\_\_\_  
 JOSE DE JESUS MARQUES  
 Contador  
 CPF: 215.432.323-53 CRC: MA-005635/O-1

**CONSTRUCOES COMERCIO E SERVICOS LTDA**

CNPJ: 13165476/0001-24 NIRE: 21200731880

Endereço: AV WANDERLY FERRAZ, 334 CENTRO, RIBAMAR FIQUENE - MA, CEP: 65938-000

Balanco de Resultado Econômico de 01/01/2024 até 31/12/2024

Folha: 6

Descrição	Classificação	Exercício Atual
<b>DESPESAS</b>		
<b>DESPESAS OPERACIONAIS</b>		
<b>DESPESAS COM PESSOAL</b>		
Salarios e Ordenados	4.3.1.1.0001	374.620,98D
Férias	4.3.1.1.0002	95.261,34D
13º Salario	4.3.1.1.0003	41.298,17D
INSS Empregador	4.3.1.1.0004	43.842,08D
FGTS	4.3.1.1.0005	40.894,42D
Rescisão	4.3.1.1.0013	68.525,05D
<b>=DESPESAS COM PESSOAL</b>		<b>****664.442,04D</b>
<b>=DESPESAS OPERACIONAIS</b>		<b>****664.442,04D</b>
<b>DESPESAS GERAIS</b>		
<b>DESPESAS OPERACIONAIS</b>		
Despesas com Veiculos	4.3.2.1.0001	17.249,59D
Despesas Gerais	4.3.2.1.0001	14.198,29D
Manutenção de Maquinas e Equipamentos	4.3.2.1.0002	26.635,50D
Conservação de Imóveis	4.3.2.1.0003	10.805,96D
Materiais de Expediente	4.3.2.1.0004	10.741,58D
Energia Eletrica	4.3.2.1.0007	13.908,36D
Água e Esgoto	4.3.2.1.0008	16.528,09D
Combustíveis e Lubrificantes	4.3.2.1.0011	38.384,33D
Depreciações	4.3.2.1.0012	15.405,23D
E.P.I	4.3.2.1.0016	22.385,08D
Serviços Prestados p/ Terceiros PJ	4.3.2.1.0017	20.804,95D
Peças e Acessorios p/ Veiculos, Maq e Equipamentos	4.3.2.1.0018	17.257,50D
<b>=DESPESAS OPERACIONAIS</b>		<b>****224.304,46D</b>
<b>DESPESAS TRIBUTARIAS</b>		
Impostos e Taxas Diversas	4.3.2.4.0001	36.849,94D
<b>=DESPESAS TRIBUTARIAS</b>		<b>*****36.849,94D</b>

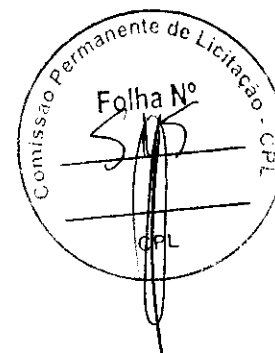

MATHEUS AUGUSTO GOMES DA SILVA  
Administrador  
CPF:62428943359

JOSE DE JESUS MARQUES  
Contador  
CPF:215.432.323-53 CRC:MA-005635/O-2

**CONSTRUCOES COMERCIO E SERVICOS LTDA**  
 CNPJ: 13165476/0001-24 NIRE: 21200731880  
 Endereço: AV WANDERLY FERRAZ, 334 CENTRO, RIBAMAR FIQUENE - MA, CEP: 65938-000  
 Balanço de Resultado Econômico de 01/01/2024 até 31/12/2024

Folha: 7

Descrição	Classificação	Exercício Atual
Despesas Bancárias		23.522,96D
Despesas Bancárias	4.3.2.5.0001	*****23.522,96D
<b>=Despesas Bancárias</b>		
<b>=DESPESAS GERAIS</b>		<b>*****284.677,36D</b>
TRIBUTOS FEDERAIS		
TRIBUTOS S/ LUCROS		
Imposto de Renda - PJ	4.3.7.1.0001	227.639,52D
Contribuição Social	4.3.7.1.0002	92.285,26D
PIS	4.3.7.1.0003	101.010,54D
COFINS	4.3.7.1.0004	21.885,62D
<b>=TRIBUTOS S/ LUCROS</b>		<b>****442.820,94D</b>
<b>=TRIBUTOS FEDERAIS</b>		<b>****442.820,94D</b>
<b>=Total - DESPESAS</b>		<b>**1.391.940,34D</b>
<b>=Total - CUSTOS E DESPESAS</b>		<b>**2.964.656,69D</b>

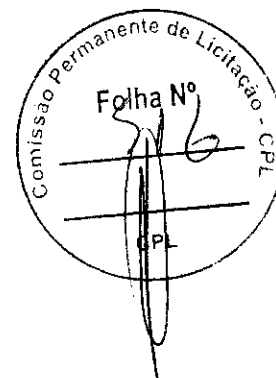

RESULTADO DO EXERCÍCIO

RECEITAS-----> 3.280.263,30C  
 DESPESAS + CUSTO-----> 2.964.656,69D  
 LUCRO LÍQUIDO DO EXERCÍCIO: \*\*\*\*\*315.606,61

\*\*\*\*\* ( XXXXX )\*\*\*\*\*

\_\_\_\_\_  
 MATHEUS AUGUSTO GOMES DA SILVA  
 Administrador  
 CPF:62428943359

\_\_\_\_\_  
 JOSE DE JESUS MARQUES  
 Contador  
 CPF:215.432.327-53 CRC:MA-005635/O-2

## I CONTEXTO OPERACIONAL

CONSTRUÇÕES COMÉRCIO E SERVIÇOS LTDA é uma sociedade empresária limitada, constituída em 27 de janeiro de 2011. Atua em diversos segmentos, com ênfase nas áreas de construção civil, engenharia, fabricação de artefatos de cimento, comércio e serviços. Dentre suas principais atividades econômicas destacam-se:

- Serviços de engenharia
- Fabricação de estruturas pré-moldadas de concreto armado, em série e sob encomenda
- Fabricação de artefatos de cimento para uso na construção
- Fabricação de artefatos de fibrocimento para uso na construção
- Fabricação de casas pré-moldadas de concreto
- Preparação de massa de concreto e argamassa para construção
- Fabricação de outros artefatos e produtos de concreto, cimento, fibrocimento, gesso e materiais semelhantes
- Captação, tratamento e distribuição de água
- Distribuição de água por caminhões
- Gestão de redes de esgoto
- Atividades relacionadas a esgoto, exceto a gestão de redes
- Coleta de resíduos não-perigosos
- Coleta de resíduos perigosos
- Tratamento e disposição de resíduos não-perigosos
- Construção de edifícios
- Construção de rodovias e ferrovias
- Pintura para sinalização em pistas rodoviárias e aeroportos
- Construção de obras-de-arte especiais
- Obras de urbanização - ruas, praças e calçadas
- Construção de redes de abastecimento de água, coleta de esgoto e construções correlatas, exceto obras de irrigação
- Montagem de estruturas metálicas
- Construção de instalações esportivas e recreativas
- Outras obras de engenharia civil não especificadas anteriormente
- Demolição de edifícios e outras estruturas
- Preparação de canteiro e limpeza de terreno
- Obras de terraplenagem
- Serviços de preparação do terreno não especificados anteriormente
- Instalação e manutenção elétrica
- Instalações hidráulicas, sanitárias e de gás
- Montagem e instalação de sistemas e equipamentos de iluminação e sinalização em vias públicas, portos e aeroportos
- Impermeabilização em obras de engenharia civil
- Instalação de portas, janelas, tetos, divisórias e armários embutidos de qualquer material
- Obras de acabamento em gesso e estuque
- Serviços de pintura de edifícios em geral
- Aplicação de revestimentos e de resinas em interiores e exteriores
- Obras de fundações
- Administração de obras
- Montagem e desmontagem de andaimes e outras estruturas temporárias
- Obras de alvenaria
- Serviços de operação e fornecimento de equipamentos para transporte e elevação de cargas e pessoas para uso em obras
- Perfuração e construção de poços de água
- Serviços especializados para construção não especificados anteriormente
- Comércio varejista de mercadorias em geral, com predominância de produtos alimentícios - minimercados, mercearias e armazéns
- Comércio varejista de hortifrutigranjeiros
- Comércio varejista de produtos alimentícios em geral ou especializado em produtos alimentícios não especificados anteriormente
- Comércio varejista de material elétrico
- Comércio varejista de materiais de construção em geral
- Comércio varejista especializado de equipamentos e suprimentos de informática
- Comércio varejista especializado de eletrodomésticos e equipamentos de áudio e vídeo
- Comércio varejista de móveis

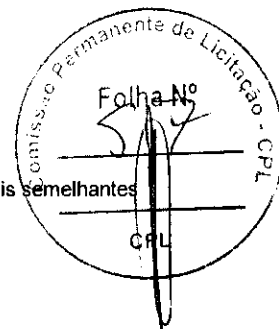

MATHEUS AUGUSTO GOMES DA SILVA  
Administrador  
CPF: 62428943359

JOSE DE JESUS MARQUES  
Contador  
CPF: 215.432.323-53 CRC: MA-005635/O-2

- Comércio varejista de artigos de armarinho
- Comércio varejista especializado de instrumentos musicais e acessórios
- Comércio varejista de livros
- Comércio varejista de artigos de papelaria
- Comércio varejista de artigos esportivos
- Comércio varejista de produtos farmacêuticos, sem manipulação de fórmulas
- Comércio varejista de artigos do vestuário e acessórios
- Comércio varejista de calçados
- Comércio varejista de produtos saneantes domissanitários
- Comércio varejista de equipamentos para escritório
- Transporte rodoviário coletivo de passageiros, com itinerário fixo, municipal
- Serviço de transporte de passageiros - locação de automóveis com motorista
- Transporte escolar
- Transporte rodoviário coletivo de passageiros, sob regime de fretamento, municipal
- Locação de automóveis sem condutor
- Locação de outros meios de transporte não especificados anteriormente, sem condutor
- Aluguel de máquinas e equipamentos para construção sem operador, exceto andaimes
- Aluguel de outras máquinas e equipamentos comerciais e industriais não especificados anteriormente, sem operador
- Limpeza em prédios e em domicílios
- Imunização e controle de pragas urbanas
- Atividades de limpeza não especificadas anteriormente
- Serviços combinados de escritório e apoio administrativo
- Educação profissional de nível técnico

## 2 APRESENTAÇÃO DAS DEMONSTRAÇÕES CONTÁBEIS

As demonstrações contábeis foram elaboradas em conformidade com os Princípios Fundamentais de Contabilidade e com as normas emanadas da legislação societária brasileira.

## 3 CRITÉRIOS CONTÁBEIS UTILIZADOS

As demonstrações foram preparadas com base na Interpretação Técnica Geral (ITG) 1000 - Modelo Contábil para Microempresa e Empresa de Pequeno Porte, aprovada pela Resolução CFC nº 1.418/2012.

## 4 PRINCIPAIS PRÁTICAS CONTÁBEIS

### 4.1) Escrituração Contábil

A escrituração contábil foi realizada conforme os Princípios Contábeis vigentes no Brasil e em conformidade com a ITG 1000, com registros efetuados diariamente e reconhecimento de receitas e despesas com base no regime de competência.

### 4.2) Reconhecimento de Ativos e Passivos

Os direitos e obrigações foram reconhecidos por seus valores históricos, ajustados por variações monetárias e encargos financeiros quando aplicável, conforme o regime de competência.

### 4.3) Ajuste de Avaliação Patrimonial

A empresa não realizou, até a presente data, qualquer ajuste de avaliação patrimonial.

### 4.4) Investimentos Societários

A empresa não possui participação em coligadas, controladas ou controladoras.

### 4.5) Regime Tributário

A empresa é optante pelo regime do Lucro Presumido e reconhece os encargos tributários de acordo com o regime de competência.

## 5 DOCUMENTAÇÃO SUPORTE

Todos os lançamentos contábeis estão devidamente respaldados por documentação idônea fornecida pela Administração, que assume integral responsabilidade pela veracidade das informações.

## 6 DISPONIBILIDADES

As receitas foram reconhecidas com base no regime de competência, sendo efetivamente recebidas ao final de cada período. Não houve registro de provisões para perdas com créditos de liquidação duvidosa, conforme informado pela Administração.

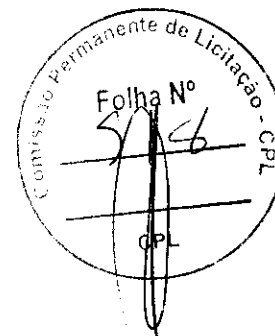

MATHEUS AUGUSTO GOMES DA SILVA  
Administrador  
CPF: 62428943359

JOSE DE JESUS MARQUES  
Contador  
CPF: 215.432.323-53 CRC: MA-005635/O-2

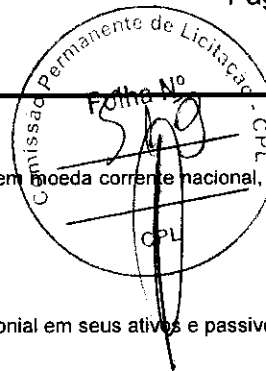

7 CAPITAL SOCIAL

O capital social da empresa é de R\$ 150.000,00 (cento e cinquenta mil reais), integralizado em moeda corrente nacional, com a seguinte composição societária:

- Matheus Augusto Gomes da Silva - 100%

8 AVALIAÇÃO PATRIMONIAL

Até a data de encerramento do exercício, a empresa não efetuou ajustes de avaliação patrimonial em seus ativos e passivos.

9 DESEMPENHO ECONÔMICO-FINANCEIRO

No exercício de 2024, a empresa apresentou crescimento em sua receita bruta em relação ao exercício de 2023, reflexo do aumento no volume de serviços prestados. Esse resultado impactou diretamente os custos operacionais e despesas administrativas, que também registraram variações positivas.

Destacam-se, entre os principais componentes dessa elevação, os custos relacionados à execução de serviços e os encargos tributários federais, calculados com base no regime de competência. A empresa manteve sua política de controle de gastos e eficiência operacional.

10 IMPOSTOS FEDERAIS

A empresa permanece enquadrada no regime do Lucro Presumido, contabilizando os tributos federais com base no regime de competência, conforme as normas fiscais vigentes.

11 EVENTOS SUBSEQUENTES

Até a data de emissão destas demonstrações contábeis, não foram identificados eventos subsequentes relevantes que possam alterar significativamente a situação patrimonial, financeira ou o resultado futuro da empresa.

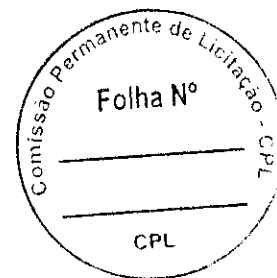

MATHEUS AUGUSTO GOMES DA SILVA  
Administrador  
CPF: 62428943359

JOSE DE JESUS MARQUES  
Contador  
CPF: 215.432.323-53 CRC: MA-005635/O-2

**CONSTRUCOES COMERCIO E SERVICOS LTDA**  
 CNPJ: 13165476/0001-24 NIRE: 21200731880  
 Endereço: AV WANDERLY FERRAZ, 334 CENTRO, RIBAMAR FIQUENE - MA, CEP: 65938-000

Análise Econômica e Financeira de 01/01/2024 até 31/12/2024

Folha: 11

**Solvência Geral**

Ativo	6.605.472,14	
<hr/>		= 3,81
Passivo Circulante + Passivo não Circulante (Obrigações a LP)	1.733.251,42	

Quanto maior, melhor. O investimento total equivale a 381 % do capital de terceiros.

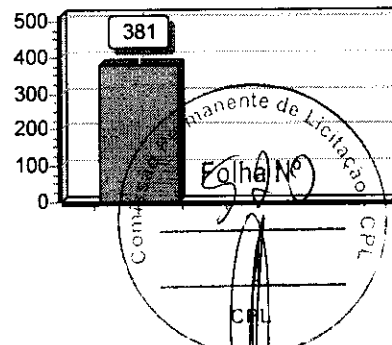

**Liquidez Geral**

Ativo Circulante + Ativo Realizável a LP	4.424.179,01	
<hr/>		= 2,55
Passivo Circulante + Passivo Não-Circulante (Obrigações a LP)	1.733.251,42	

Quanto maior, melhor. A empresa possui R\$2,55 de ativo Circulante e ativo realizável a longo prazo para cada R\$1,00 de dívida total.

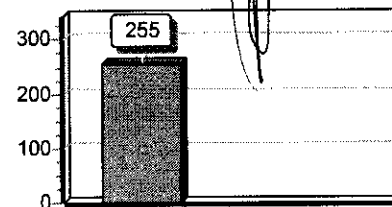

**Liquidez Corrente**

Ativo Circulante	4.424.179,01	
<hr/>		= 2,55
Passivo Circulante	1.733.251,42	

Quanto maior, melhor. A empresa possui R\$2,55 de ativo circulante para cada R\$1,00 de dívida de curto prazo.

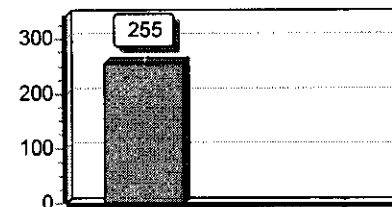

Sob as penas da lei, declaramos que as informações aqui contidas são verdadeiras e nos responsabilizamos por todas elas de acordo com a documentação que nos foi apresentada.

Ribamar Fiquene, 31 de dezembro de 2024.

\_\_\_\_\_  
 MATHEUS AUGUSTO GOMES DA SILVA  
 Administrador  
 CPF: 62428943359

\_\_\_\_\_  
 JOSÉ DE JESUS MARQUES  
 Contador  
 CPF: 215.432.323-53 CRC: MA-005635/O-2

**CONSTRUCOES COMERCIO E SERVICOS LTDA**

CNPJ: 13165476/0001-24 NIRE: 21200731880

Endereço: AV WANDERLY FERRAZ, 334 CENTRO, RIBAMAR FIQUENE - MA, CEP: 65938000

Declaração de Arquivamento de Balanço

**DECLARAÇÃO DE ARQUIVAMENTO DE BALANÇO COMO DOCUMENTO DE INTERESSE  
(ANTES DA APROVAÇÃO DAS CONTAS DO TITULAR/ADMINISTRADOR)**

Pelo presente instrumento eletrônico, os abaixo qualificados:

I – MATHEUS AUGUSTO GOMES DA SILVA, brasileiro, solteiro, empresário, inscrito(a) no CPF sob o nº 624.289.433-59, representante legal da sociedade CONSTRUCOES COMERCIO E SERVICOS LTDA, inscrita no CNPJ sob o nº 13165476/0001-24, com sede à AV WANDERLY FERRAZ, 334 CENTRO, RIBAMAR FIQUENE - MA, CEP: 65938000, conforme poderes atribuídos pelo contrato ou requerimento de empresário;

II – JOSE DE JESUS MARQUES, brasileiro, solteiro, contador, inscrito(a) no CPF sob o nº 215.432.323-53, e no CRC sob o nº MA-005635/O-2, contador(a) responsável pela elaboração e validação das demonstrações contábeis;

APRESENTAM a registro, como documento de interesse, da via única do Balanço Patrimonial ou Balanço de Resultado Econômico, referente ao período de 01/01/2024 a 31/12/2024, exercício de 2024; e

DECLARAM, sob as penas da lei, que:

1. As informações cadastrais constantes neste ato são verdadeiras e constarão do Balanço Patrimonial a ser formalmente aprovado, nos moldes da legislação vigente;
2. As informações poderão ser consultadas perante a Junta Comercial do MARANHÃO;
3. Foram observadas as disposições contidas no art. 10-B da Instrução Normativa DREI nº 81/2020 e no § 2º do art. 2º da Instrução Normativa DREI nº 82/2021;

Reconhecem que a falsidade de qualquer das informações declaradas poderá ensejar responsabilização civil, administrativa e penal dos signatários, nos termos da legislação vigente, incluindo os artigos 299 e 304 do Código Penal Brasileiro, além das sanções previstas nas normas societárias, contábeis e tributárias.

Esta declaração será assinada eletronicamente, com validade jurídica plena, por meio de qualquer plataforma de assinatura eletrônica legalmente reconhecida no Brasil, como o Portal Gov.br (contas com selo prata ou ouro, com validação garantida pelo governo federal), ou pelos portais de assinatura eletrônica das Autoridades Certificadoras (AR) credenciadas pela ICP-Brasil, utilizando certificados digitais emitidos conforme os requisitos legais, nos termos da Medida Provisória nº 2.200-2/2001, do Decreto nº 10.543/2020, da Lei nº 14.063/2020 e demais dispositivos aplicáveis.

Ribamar Fiquene - MA, 12 de dezembro de 2025

\_\_\_\_\_  
MATHEUS AUGUSTO GOMES DA SILVA  
Administrador  
CPF: 624.289.433-59

\_\_\_\_\_  
JOSE DE JESUS MARQUES  
Contador  
CPF: 215.432.323-53 CRC: MA-005635/O-2

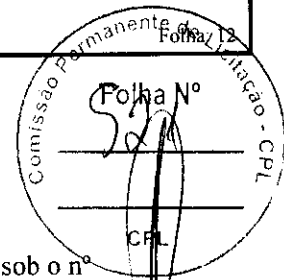

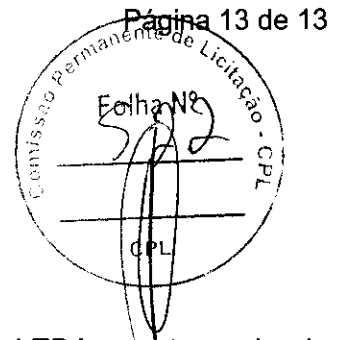

## ASSINATURA ELETRÔNICA

Certificamos que o ato da empresa CONSTRUÇOES COMERCIO E SERVICOS LTDA consta assinado digitalmente por:

IDENTIFICAÇÃO DO(S) ASSINANTE(S)	
CPF/CNPJ	Nome
21543232353	JOSE DE JESUS MARQUES
62428943359	MATHEUS AUGUSTO GOMES DA SILVA

CERTIFICO O REGISTRO EM 12/12/2025 10:33 SOB N° 20251436667.  
PROTOCOLO: 251436667 DE 12/12/2025.  
CÓDIGO DE VERIFICAÇÃO: 12519649258. CNPJ DA SEDE: 13165476000124.  
NIRE: 21200731880. COM EFEITOS DO REGISTRO EM: 12/12/2025.  
CONSTRUÇOES COMERCIO E SERVICOS LTDA

**JUCEMA**

CARLOS ANDRÉ DE MORAES PEREIRA  
SECRETÁRIO-GERAL  
[www.empresafacil.ma.gov.br](http://www.empresafacil.ma.gov.br)

A validade deste documento, se impresso, fica sujeito à comprovação de sua autenticidade nos respectivos portais, informando seus respectivos códigos de verificação.

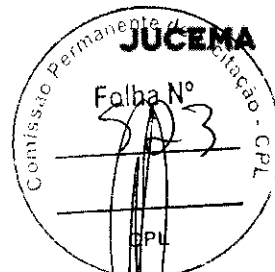

### TERMO DE AUTENTICAÇÃO - LIVRO DIGITAL

Declaro exatos os Termos de Abertura e de Encerramento do Livro Digital com características abaixo, conferido e autenticado por ISABELA PALUSKI, sob a autenticidade nº 12405499330 em 19/04/2024, protocolo 240413130. Para validação de Autenticação dos Termos, deverá ser acessado o Portal de Serviços / verificação de documentos do Empreendedor (<http://www.empresafacil.ma.gov.br>) e informar o código de verificação.

Identificação de Empresa	
Nome Empresarial:	CONSTRUCOES COMERCIO E SERVICOS LTDA
Número de Registro:	21200731880
CNPJ:	13165476000124
Município:	Ribamar Fiquene

Identificação de Livro Digital	
Tipo de Livro:	DIÁRIO
Número de Ordem:	3
Período de Escrituração:	01/01/2023 - 31/12/2023

Assinante(s)	Nome	CRC/OAB
21543232353	JOSE DE JESUS MARQUES	MA5635
62428943359	MATHEUS AUGUSTO GOMES DA SILVA	

CERTIFICO A AUTENTICAÇÃO EM 19/04/2024 08:38 SOB Nº 20240413130.  
PROTOCOLO: 240413130 DE 30/03/2024. CÓDIGO DE VERIFICAÇÃO:  
12405499330. NIRE: 21200731880.  
CONSTRUCOES COMERCIO E SERVICOS LTDA

**JUCEMA**

ISABELA PALUSKI  
RESPONSÁVEL PELA AUTENTICAÇÃO  
SÃO LUÍS, 19/04/2024  
[empresafacil.ma.gov.br](http://empresafacil.ma.gov.br)

## Termo de Abertura

Nome do Livro: DIÁRIO

Nº de Ordem: 3

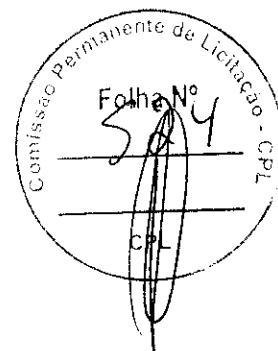

O presente livro do tipo DIÁRIO contém registros numerados, do nº 01 ao nº 94, e servirá para a escrituração dos lançamentos próprios da empresa CONSTRUCOES COMERCIO E SERVICOS LTDA, município Ribamar Fiquene, CNPJ nº 13.165.476/0001-24, Número de Registro (NIRE) 21200731880.

Data do arquivamento dos atos constitutivos: 27/01/2011

Atto constitutivo: 21200731880

Ribamar Fiquene, 01/01/2023

\_\_\_\_\_  
JOSE DE JESUS MARQUES  
PROFISSIONAL DA CONTABILIDADE  
CRC/MA 5635

\_\_\_\_\_  
MATHEUS AUGUSTO GOMES DA SILVA  
Administrador, Sócio  
CPF 624.289.433-59

Descrição	Nota	Classificação	Exercício Atual
<b>ATIVO</b>			
<b>ATIVO CIRCULANTE</b>			
<b>DISPONIVEL</b>			
<b>CAIXA</b>			
Caixa Geral		1.1.1.1.0001	24.796,39D
<b>=CAIXA</b>			<b>****24.796,39D</b>
<b>BANCOS CONTA MOVIMENTO</b>			
Banco Conta Movimento		1.1.1.2.0001	64.938,42D
<b>=BANCOS CONTA MOVIMENTO</b>			<b>****64.938,42D</b>
<b>=DISPONIVEL</b>			<b>****89.734,81D</b>
<b>CONTAS A RECEBER</b>			
<b>CLIENTES</b>			
Titulos a Receber		1.1.3.1.0001	1.626.055,62D
<b>=CLIENTES</b>			<b>**1.626.055,62D</b>
<b>=CONTAS A RECEBER</b>			<b>**1.626.055,62D</b>
<b>ESTOQUES</b>			
<b>MERCADORIAS DE REVENDA</b>			
Mercadorias P/ Revenda		1.1.4.1.0001	423.881,19D
<b>=MERCADORIAS DE REVENDA</b>			<b>****423.881,19D</b>
<b>ALMOXARIFADO</b>			
Materiais de Consumo		1.1.4.3.0001	1.957.549,17D
<b>=ALMOXARIFADO</b>			<b>**1.957.549,17D</b>
<b>=ESTOQUES</b>			<b>**2.381.430,36D</b>
<b>=Total - ATIVO CIRCULANTE</b>			<b>**4.097.220,79D</b>
<b>ATIVO NÃO CIRCULANTE</b>			
<b>ATIVO REALIZAVEL A LONGO PRAZO</b>			
<b>CLIENTES</b>			
Titulos a Receber		1.4.1.1.0001	1.024.759,15D

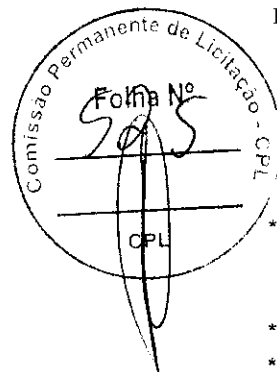

MATHEUS AUGUSTO GOMES DA SILVA  
 Administrador  
 CPF: 62428943359

JOSE DE JESUS MARQUES  
 Contador  
 CPF: 215.432.323-53 CRC: 5635

**CONSTRUCOES COMERCIO E SERVICOS LTDA**

CNPJ: 13165476/0001-24 NIRE: 21200731880

Endereço: AV WANDERLY FERRAZ, 334 CENTRO, RIBAMAR FIQUENE - MA, CEP: 65938-000

Balanco Patrimonial encerrado em 31/12/2023

Folha: 2

Descrição	Nota	Classificação	Exercício Atual
<b>=CLIENTES</b>			<b>**1.024.759,15D</b>
<b>=ATIVO REALIZAVEL A LONGO PRAZO</b>			<b>**1.024.759,15D</b>
<b>IMOBILIZADO</b>			
<b>BENS EM USO</b>			
Terrenos		1.4.4.1.0003	91.529,05D
Veículos		1.4.4.1.0004	368.379,14D
Maquinas e Equipamentos		1.4.4.1.0005	641.783,98D
Moveis e Utensílios		1.4.4.1.0006	119.392,96D
Equipamentos de Informática		1.4.4.1.0007	20.737,48D
<b>=BENS EM USO</b>			<b>**1.241.822,61D</b>
<b>DEPRECIACÕES A AMORTIZAÇÕES</b>			
Depreciações Acumuladas		1.4.4.3.0001	202.028,76C
<b>=DEPRECIACÕES A AMORTIZAÇÕES</b>			<b>****202.028,76C</b>
<b>=IMOBILIZADO</b>			<b>**1.039.793,85D</b>
<b>=T o t a l - ATIVO NÃO CIRCULANTE</b>			<b>**2.064.553,00D</b>
<b>=T o t a l - ATIVO</b>			<b>**6.161.773,79D</b>
***** (XXXXX) *****			

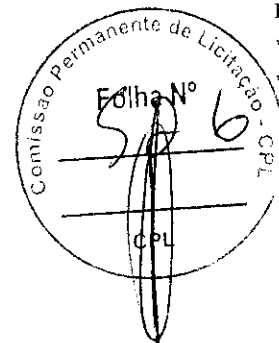

MATHEUS AUGUSTO GOMES DA SILVA  
Administrador  
CPF: 62428943359

JOSE DE JESUS MARQUES  
Contador  
CPF: 215 432.323-53 CRC: 5635

**CONSTRUCOES COMERCIO E SERVICOS LTDA**

CNPJ: 13165476/0001-24

NIRE: 21200731880

Endereço: AV WANDERLY FERRAZ, 334 CENTRO, RIBAMAR FIQUENE - MA. CEP: 65938-000

Balanco Patrimonial encerrado em 31/12/2023

Folha: 3

Descrição	Nota	Classificação	Exercício Atual
<b>PASSIVO</b>			
<b>PASSIVO CIRCULANTE</b>			
<b>EXIGÍVEL A LOGO PRAZO</b>			
<b>FORNECEDORES</b>			
Fornecedores Diversos		2.1.1.1.0001	1.036.861,32C
<b>=FORNECEDORES</b>			<b>**1.036.861,32C</b>
<b>=EXIGÍVEL A LOGO PRAZO</b>			<b>**1.036.861,32C</b>
<b>OBRIGAÇÕES FISCAIS E TRABALHISTAS</b>			
<b>OBRIGAÇÕES FISCAIS</b>			
Provisão p/ IRPJ		2.1.2.1.0002	64.351,09C
Provisao p/ CSLL		2.1.2.1.0003	25.294,17C
Provisão p/ PIS		2.1.2.1.0004	10.322,56C
Provisão p/ COFINS		2.1.2.1.0005	4.174,26C
<b>=OBRIGAÇÕES FISCAIS</b>			<b>****104.142,08C</b>
<b>OBRIGAÇÕES TRABALHISTAS</b>			
Salarios, Férias, 13º Sal, e Rescisões a Pagar		2.1.2.2.0001	173.187,61C
INSS a Recolher		2.1.2.2.0002	54.593,52C
FGTS a Recolher		2.1.2.2.0003	55.334,73C
<b>=OBRIGAÇÕES TRABALHISTAS</b>			<b>****283.115,86C</b>
<b>=OBRIGAÇÕES FISCAIS E TRABALHISTAS</b>			<b>****387.257,94C</b>
<b>FINANCIAMENTOS</b>			
<b>ENTIDADES FINANCEIRAS</b>			
Emprestimos Bancarios		2.1.6.1.0005	181.040,42C
<b>=ENTIDADES FINANCEIRAS</b>			<b>****181.040,42C</b>
<b>=FINANCIAMENTOS</b>			<b>****181.040,42C</b>
<b>=T o t a l - PASSIVO CIRCULANTE</b>			<b>**1.605.159,68C</b>
<b>PATRIMONIO LIQUIDO</b>			
<b>PATRIMONIO LIQUIDO</b>			

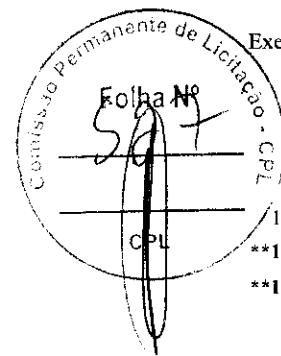

MATHEUS AUGUSTO GOMES DA SILVA  
Administrador  
CPF: 62428943359

JOSE DE JESUS MARQUES  
Contador  
CPF: 215.432.323-53 CRC: 5635

**CONSTRUCOES COMERCIO E SERVICOS LTDA**

CNPJ: 13165476/0001-24 NIRE: 21200731880

Endereço: AV WANDERLY FERRAZ, 334 CENTRO, RIBAMAR FIQUENE - MA, CEP: 65938-000  
 Balanço Patrimonial encerrado em 31/12/2023

Folha: 4

Descrição	Nota	Classificação	Exercício Atual
<b>CAPITAL INTEGRALIZADO</b>			
Capital Social		2.3.4.1.0001	150.000,00C
<b>=CAPITAL INTEGRALIZADO</b>			<b>****150.000,00C</b>
<b>RESERVAS DE LUCRO</b>			
Lucros / Prejuizos Acumulados		2.3.4.6.0001	4.031.991,35C
Lucro do Exercícios		2.3.4.6.0002	374.622,76C
<b>=RESERVAS DE LUCRO</b>			<b>**4.406.614,11C</b>
<b>=PATRIMONIO LIQUIDO</b>			<b>**4.556.614,11C</b>
<b>=Total - PATRIMONIO LIQUIDO</b>			<b>**4.556.614,11C</b>
<b>=Total - PASSIVO</b>			<b>**6.161.773,79C</b>
***** (XXXXX) *****			

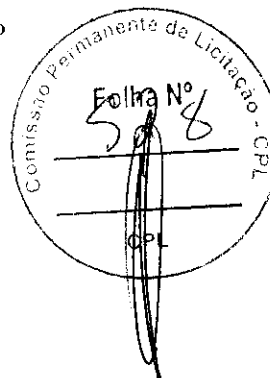

\_\_\_\_\_  
 MATHEUS AUGUSTO GOMES DA SILVA  
 Administrador  
 CPF: 62428943359

\_\_\_\_\_  
 JOSE DE JESUS MARQUES  
 Contador  
 CPF:215.432.323-53 CRC: 5635

**CONSTRUCOES COMERCIO E SERVICOS LTDA**

CNPJ : 13165476/0001-24 NIRE: 21200731880

Endereço: AV WANDERLY FERRAZ, 334 CENTRO, RIBAMAR FIQUENE - MA, CEP: 65938-000

Balço Patrimonial em 31/12/2023

Folha: 5

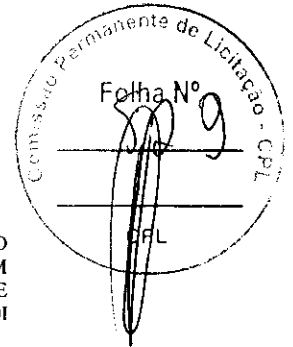

IMPORTA O PRESENTE BALANÇO PATRIMONIAL SOMANDO NO ATIVO E NO PASSIVO 6.161.773,79 (SEIS MILHÕES, CENTO E SESSENTA E UM MIL, SETECENTOS E SETENTA E TRÊS REAIS E SETENTA E NOVE CENTAVOS) DE ACORDO COM A DOCUMENTAÇÃO QUE NOS FOI APRESENTADA.

Ribamar Fiquene, 31 de dezembro de 2023

---

MATHEUS AUGUSTO GOMES DA SILVA

Administrador

CPF: 62428943359

---

JOSE DE JESUS MARQUES

CONTADOR

CPF: 215.432.323-53 CRC: 5635

Two handwritten signatures are located at the bottom right of the page. The one on the left is smaller and more compact, while the one on the right is larger and more stylized.

**CONSTRUCOES COMERCIO E SERVICOS LTDA**

CNPJ: 13165476/0001-24 NIRE: 21200731880

Endereço: AV WANDERLY FERRAZ, 334 CENTRO, RIBAMAR FIQUENE - MA, CEP: 65938-000

Balanco de Resultado Econômico de 01/01/2023 até 31/12/2023

Folha: 6

Descrição	Classificação	Exercício Atual
<b>DEMONSTRAÇÃO DE RESULTADO</b>		
<b>RESULTADO OPERACIONAL</b>		
<b>RECEITA OPERACIONAL BRUTA</b>		
<b>VENDAS</b>		
Venda de Mercadorias	3.1.1.1.0001	234.596,20C
<b>=VENDAS</b>		<b>****234.596,20C</b>
<b>RECEITA DE SERVIÇOS</b>		
Receita de Serviços	3.1.1.2.0001	2.995.332,25C
<b>=RECEITA DE SERVIÇOS</b>		<b>**2.995.332,25C</b>
<b>=RECEITA OPERACIONAL BRUTA</b>		<b>**3.229.928,45C</b>
<b>DEDUÇÕES DAS VENDAS / SERVICOS</b>		
<b>OUTRAS DEDUÇÕES</b>		
Descontos Concedidos	3.1.2.2.0001	83.223,25D
<b>=OUTRAS DEDUÇÕES</b>		<b>****83.223,25D</b>
<b>=DEDUÇÕES DAS VENDAS / SERVICOS</b>		<b>****83.223,25D</b>
<b>=T o t a l - RESULTADO OPERACIONAL</b>		<b>**3.146.705,20C</b>
<b>=T o t a l - DEMONSTRAÇÃO DE RESULTADO</b>		<b>**3.146.705,20C</b>
<b>CUSTOS E DESPESAS</b>		
<b>CUSTOS</b>		
<b>CUSTO OPERACIONAL</b>		
<b>CUSTO DAS VENDAS / SERVICOS</b>		
Custo das Mercadorias Vendidas	4.1.1.1.0001	51.099,70D
Custo dos Serviços Prestados	4.1.1.1.0006	1.457.582,45D
<b>=CUSTO DAS VENDAS / SERVICOS</b>		<b>**1.508.682,15D</b>
<b>=CUSTO OPERACIONAL</b>		<b>**1.508.682,15D</b>
<b>=T o t a l - CUSTOS</b>		<b>**1.508.682,15D</b>

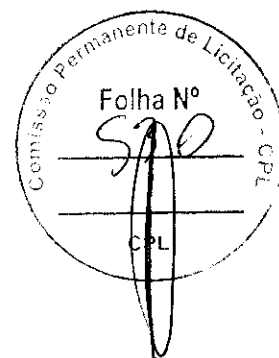

MATHEUS AUGUSTO GOMES DA SILVA  
Administrador  
CPF: 62428943359

JOSE DE JESUS MARQUES  
Contador  
CPF: 215.432.323-53 CRC: 5635

**CONSTRUCOES COMERCIO E SERVICOS LTDA**

CNPJ: 13165476/0001-24 NIRE: 21200731880

Endereço: AV WANDERLY FERAZ, 334 CENTRO, RIBAMAR FIQUENE - MA, CEP: 65938-000

Balço de Resultado Econômico de 01/01/2023 até 31/12/2023

Folha: 7

Descrição	Classificação	Exercício Atual
<b>DESPESAS</b>		
<b>DESPESAS OPERACIONAIS</b>		
<b>DESPESAS COM PESSOAL</b>		
Salários e Ordenados	4.3.1.1.0001	359.368,04D
Férias	4.3.1.1.0002	91.382,71D
13º Salário	4.3.1.1.0003	39.616,69D
INSS Empregador	4.3.1.1.0004	42.057,02D
FGTS	4.3.1.1.0005	39.229,38D
Rescisão	4.3.1.1.0013	65.735,01D
<b>=DESPESAS COM PESSOAL</b>		<b>****637.388,85D</b>
<b>=DESPESAS OPERACIONAIS</b>		<b>****637.388,85D</b>
<b>DESPESAS GERAIS</b>		
<b>DESPESAS OPERACIONAIS</b>		
Manutenção de Maquinas e Equipamentos	4.3.2.1.0002	25.551,02D
Materiais de Expediente	4.3.2.1.0004	10.304,23D
Energia Elétrica	4.3.2.1.0007	13.342,07D
Água e Esgoto	4.3.2.1.0008	15.855,14D
Combustíveis e Lubrificantes	4.3.2.1.0011	36.821,49D
E.P.I	4.3.2.1.0016	21.473,66D
Serviços Prestados p/ Terceiros PJ	4.3.2.1.0017	19.957,86D
<b>=DESPESAS OPERACIONAIS</b>		<b>****143.305,47D</b>
<b>DESPESAS TRIBUTARIAS</b>		
Impostos e Taxas Diversas	4.3.2.4.0001	35.349,57D
<b>=DESPESAS TRIBUTARIAS</b>		<b>*****35.349,57D</b>
<b>Despesas Bancárias</b>		
Despesas Bancárias	4.3.2.5.0001	22.565,21D
<b>=Despesas Bancárias</b>		<b>*****22.565,21D</b>
<b>=DESPESAS GERAIS</b>		<b>****201.220,25D</b>

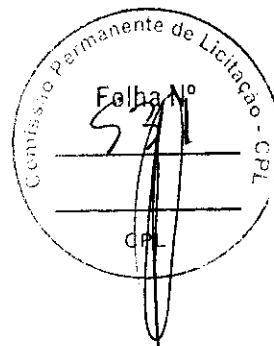

MATHEUS AUGUSTO GOMES DA SILVA  
Administrador  
CPF: 62428943359

JOSE DE JESUS MARQUES  
Contador  
CPF: 215.432.323-53 CRC: 5635

**CONSTRUCOES COMERCIO E SERVICOS LTDA**  
 CNPJ: 13165476/0001-24 NIRE: 21200731880  
 Endereço: AV WANDERLY FERRAZ, 334 CENTRO, RIBAMAR FIQUENE - MA, CEP: 65938-000  
 Balanço de Resultado Econômico de 01/01/2023 até 31/12/2023

Folha: 8

Descrição	Classificação	Exercício Atual
TRIBUTOS FEDERAIS		
TRIBUTOS S/ LUCROS		
Imposto de Renda - PJ	4.3.7.1.0001	218.371,03D
Contribuição Social	4.3.7.1.0002	88.527,80D
PIS	4.3.7.1.0003	96.897,83D
COFINS	4.3.7.1.0004	20.994,53D
<b>=TRIBUTOS S/ LUCROS</b>		<b>****424.791,19D</b>
<b>=TRIBUTOS FEDERAIS</b>		<b>****424.791,19D</b>
<b>=T o t a l - DESPESAS</b>		<b>**1.263.400,29D</b>
<b>=T o t a l - CUSTOS E DESPESAS</b>		<b>**2.772.082,44D</b>

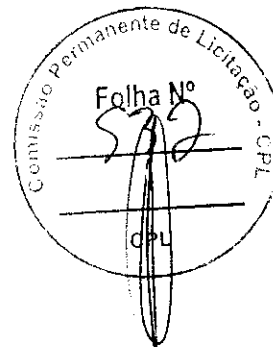

RESULTADO DO EXERCÍCIO

RECEITAS-----> 3.146.705,20C  
 DESPESAS + CUSTO-----> 2.772.082,44D  
 LUCRO LÍQUIDO DO EXERCÍCIO: \*\*\*\*\*374.622,76

\*\*\*\*\* ( XXXXX ) \*\*\*\*\*

MATHEUS AUGUSTO GOMES DA SILVA  
 Administrador  
 CPF: 62428943359

JOSE DE JESUS MARQUES  
 Contador  
 CPF:215.432.323-53 CRC: 5635

**CONSTRUCOES COMERCIO E SERVICOS LTDA**

CNPJ: 13165476/0001-24 Nire: 21200731880

Endereço: AV WANDERLY FERRAZ, 334 CENTRO, RIBAMAR FIQUENE - MA, CEP: 65938-000

Demonstração do Resultado do Exercício em 31/12/2023

Folha: 9

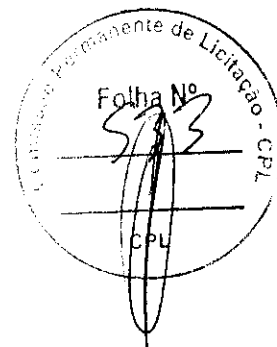

IMPORTA A PRESENTE DEMONSTRAÇÃO DE RESULTADO COM LUCRO DE 374.622,76 (TREZENTOS E SETENTA E QUATRO MIL, SEISCENTOS E VINTE E DOIS Reais E SETENTA E SEIS CENTAVOS) DE ACORDO COM A DOCUMENTAÇÃO QUE NOS FOI APRESENTADA.

RIBAMAR FIQUENE, 31 DE DEZEMBRO DE 2023

---

MATHEUS AUGUSTO GOMES DA SILVA

Administrador

CPF: 62428943359

---

JOSE DE JESUS MARQUES

CONTADOR

CPF: 215.432.323-53 CRC: 5635

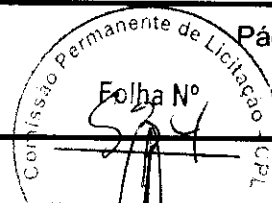

## 1 CONTEXTO OPERACIONAL

CONSTRUCOES COMERCIO E SERVICOS LTDA é uma sociedade empresaria limitada, constituída em 21 de janeiro de 2011, sendo atuante nas seguintes atividades econômicas: Serviços de engenharia; Administração de obras; Fabricação de estruturas pré-moldadas de concreto armado, em série e sob encomenda; Fabricação de artefatos de cimento para uso na construção; Fabricação de artefatos de fibrocimento para uso na construção; Fabricação de casas pré-moldadas de concreto; Preparação de massa de concreto e argamassa para construção; Fabricação de outros artefatos e produtos de concreto, cimento, fibrocimento, gesso e materiais semelhantes; Comércio varejista de livros; Obras de urbanização - ruas, praças e calçadas; Captação, tratamento e distribuição de água; Distribuição de água por caminhões; Gestão de redes de esgoto; Atividades relacionadas a esgoto, exceto a gestão de redes; Coleta de resíduos não-perigosos; Coleta de resíduos perigosos; Tratamento e disposição de resíduos não-perigosos; Construção de edifícios; Construção de rodovias e ferrovias; Pintura para sinalização em pistas rodoviárias e aeroportos; Construção de obras-de-arte especiais; Construção de redes de abastecimento de água, coleta de esgoto e construções correlatas, exceto obras de irrigação; Montagem de estruturas metálicas; Construção de instalações esportivas e recreativas; Outras obras de engenharia civil não especificadas anteriormente; Demolição de edifícios e outras estruturas; Preparação de canteiro e limpeza de terreno; Obras de terraplenagem; Serviços de preparação do terreno não especificados anteriormente; Instalação e manutenção elétrica; Instalações hidráulicas, sanitárias e de gás; Montagem e instalação de sistemas e equipamentos de iluminação e sinalização em vias públicas, portos e aeroportos; Impermeabilização em obras de engenharia civil; Instalação de portas, janelas, tetos, divisórias e armários embutidos de qualquer material; Obras de acabamento em gesso e estuque; Serviços de pintura de edifícios em geral; Aplicação de revestimentos e de resinas em interiores e exteriores; Obras de fundações; Montagem e desmontagem de andaimes e outras estruturas temporárias; Obras de alvenaria; Serviços de operação e fornecimento de equipamentos para transporte e elevação de cargas e pessoas para uso em obras; Perfuração e construção de poços de água; Serviços especializados para construção não especificados anteriormente; Comércio varejista de mercadorias em geral, com predominância de produtos alimentícios - minimercados, mercearias e armazéns; Comércio varejista de hortifrutigranjeiros; Comércio varejista de produtos alimentícios em geral ou especializado em produtos alimentícios não especificados anteriormente; Comércio varejista de material elétrico; Comércio varejista de materiais de construção em geral; Comércio varejista especializado de eletrodomésticos e equipamentos de áudio e vídeo; Comércio varejista de móveis; Comercio varejista de artigos de armarinho; Comércio varejista especializado de instrumentos musicais e acessórios; Comércio varejista de artigos de papelaria; Comércio varejista de artigos esportivos; Comércio varejista de produtos farmacêuticos, sem manipulação de fórmulas; Comércio varejista de artigos do vestuário e acessórios; Comércio varejista de calçados; Comércio varejista de produtos saneantes domissanitários; Comércio varejista de equipamentos para escritório; Transporte rodoviário coletivo de passageiros, com itinerário fixo, municipal; Serviço de transporte de passageiros - locação de automóveis com motorista; Transporte escolar; Transporte rodoviário coletivo de passageiros, sob regime de fretamento, municipal; Locação de automóveis sem condutor; Locação de outros meios de transporte não especificados anteriormente, sem condutor; Aluguel de máquinas e equipamentos para construção sem operador, exceto andaimes; Aluguel de outras máquinas e equipamentos comerciais e industriais não especificados anteriormente, sem operador; Limpeza em prédios e em domicílios; Imunização e controle de pragas urbanas; Atividades de limpeza não especificadas anteriormente; Serviços combinados de escritório e apoio administrativo; Educação profissional de nível técnico; Comércio varejista especializado de equipamentos e suprimentos de informática.

## 2 APRESENTAÇÃO DAS DEMONSTRAÇÕES CONTÁBEIS

As demonstrações contábeis foram elaboradas em consonância com os Princípios Fundamentais de Contabilidade e demais práticas emanadas da legislação societária brasileira.

## 3 CRITÉRIOS CONTÁBEIS UTILIZADOS

Declaramos que as Demonstrações Contábeis foram elaboradas e apresentadas em plena conformidade com a Interpretação Técnica Geral (ITG) 1000 - Modelo Contábil para Microempresa e Empresa de Pequeno Porte, cujos aspectos contábeis possuem suas normas aprovadas pela Resolução CFC nº 1.418/2012, que estabelece um modelo simplificado para a escrituração e elaboração de demonstrações contábeis.

## 4 PRINCIPAIS PRÁTICAS CONTÁBEIS

### 4.1) Práticas Contábeis

A escrituração contábil foi realizada com observância aos Princípios de Contabilidade aceitos e em conformidade com as disposições contidas na ITG 1000. Os lançamentos contábeis foram efetuados diariamente, e com a utilização do Regime de Competência.

### 4.2) Direitos e obrigações

Estão demonstrados pelos valores históricos, acrescidos das correspondentes variações monetárias e encargos financeiros, observando o regime de competência;

### 4.3) Ajuste de avaliação patrimonial

A empresa nunca efetuou ajuste de avaliação patrimonial.

MATHEUS AUGUSTO GOMES DA SILVA  
Administrador  
CPF: 62428943359

JOSÉ DE JESUS MARQUES  
Contador  
CPF: 215.432.323-53 CRC: 5635

4.4) Investimentos em empresas coligadas e controladas  
A empresa não participa do capital social de outras sociedades.

4.5) Impostos Federais

A empresa está no regime do Lucro Presumido e contabiliza os encargos tributários pelo regime de competência.

5 NOTAS ÀS DEMONSTRAÇÕES CONTÁBEIS

Todos os lançamentos que deram origem aos demonstrativos contábeis foram embasados em documentação idônea fornecida pela Administração da empresa, que se responsabiliza pela sua veracidade.

6 SALDOS DE DISPONIBILIDADES

Todas as receitas foram registradas no Regime de Competência, reconhecidas à medida que ocorriam e recebidas em caixa ao final de cada mês, sem qualquer diminuição ocasionada por provisão de crédito de liquidação duvidosa, não declarada pela Administração da Empresa.

7 CAPITAL SOCIAL

O capital social é de R\$ 150.000,00, totalmente integralizado em moeda corrente do país, apresentando a seguinte composição:  
MATHEUS AUGUSTO GOMES DA SILVA - 100%

8 AJUSTE DE AVALIAÇÃO PATRIMONIAL

A empresa nunca efetuou ajuste de avaliação patrimonial.

9 AUMENTO DAS RECEITAS E DOS CUSTOS E DESPESAS

Houve aumento nos custos e despesas da Empresa no exercício de 2023 em comparação ao exercício 2022, fato que acompanhou o aumento do faturamento. Dentre estes, destaca-se a receita de serviços prestados, custo com os serviços prestados, seguida com os custos dos Impostos Federais.

10 IMPOSTOS FEDERAIS

A empresa está no regime do Lucro Presumido e contabiliza os encargos tributários pelo regime de competência.

11 EVENTOS SUBSEQUENTES

Os administradores declaram a inexistência de fatos ocorridos subsequentemente à data de encerramento do exercício que venham a ter efeito relevante sobre a situação patrimonial ou financeira da empresa ou que possam provocar efeitos sobre seus resultados futuros.

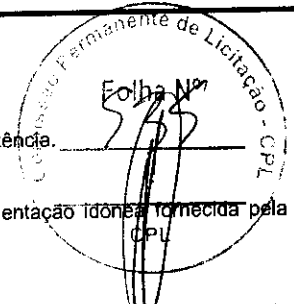

MATHEUS AUGUSTO GOMES DA SILVA  
Administrador  
CPF: 62428943359

JOSE DE JESUS MARQUES  
Contador  
CPF: 215.432.323-53 CRC: 5635

**CONSTRUCOES COMERCIO E SERVICOS LTDA**

CNPJ: 13165476/0001-24 NIRE: 21200731880

Endereço: AV WANDERLY FERRAZ, 334 CENTRO, RIBAMAR FIQUENE - MA, CEP: 65938-000

Análise Econômica e Financeira de 01/01/2023 até 31/12/2023

Folha: 12

**Solvência Geral**

Ativo	6.161.773,79	
<hr/>		= 3,84
Passivo Circulante + Passivo não Circulante (Obrigações a LP)	1.605.159,68	

Quanto maior, melhor. O investimento total equivale a 384 % do capital de terceiros.

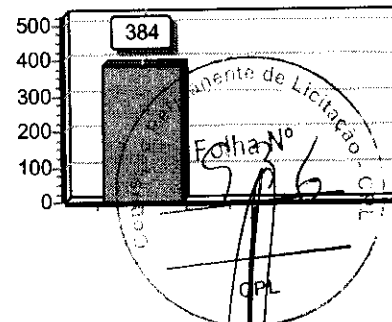

**Liquidez Geral**

Ativo Circulante + Ativo Realizável a LP	4.097.220,79	
<hr/>		= 2,55
Passivo Circulante + Passivo Não-Circulante (Obrigações a LP)	1.605.159,68	

Quanto maior, melhor. A empresa possui R\$2,55 de ativo Circulante e ativo realizável a longo prazo para cada R\$1,00 de dívida total.

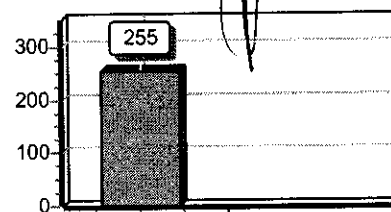

**Liquidez Corrente**

Ativo Circulante	4.097.220,79	
<hr/>		= 2,55
Passivo Circulante	1.605.159,68	

Quanto maior, melhor. A empresa possui R\$2,55 de ativo circulante para cada R\$1,00 de dívida de curto prazo.

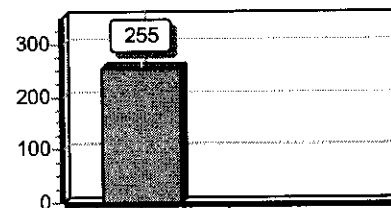

Sob as penas da lei, declaramos que as informações aqui contidas são verdadeiras e nos responsabilizamos por todas elas de acordo com a documentação que nos foi apresentada.

Ribamar Fiquene, 31 de dezembro de 2023.

\_\_\_\_\_  
 MATHEUS AUGUSTO GOMES DA SILVA  
 Administrador  
 CPF: 62428943359

\_\_\_\_\_  
 JOSE DE JESUS MARQUES  
 Contador  
 CPF:215.432.323-53 CRC: 5635

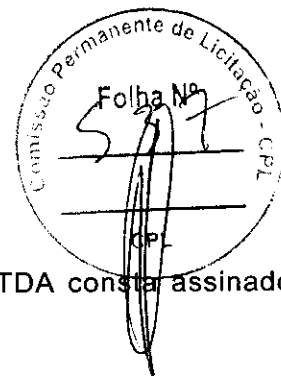

## ASSINATURA ELETRÔNICA

Certificamos que o ato da empresa CONSTRUÇOES COMERCIO E SERVICOS LTDA consta assinado digitalmente por:

IDENTIFICAÇÃO DO(S) ASSINANTE(S)	
CPF/CNPJ	Nome
21543232353	JOSE DE JESUS MARQUES
62428943359	MATHEUS AUGUSTO GOMES DA SILVA

CERTIFICO O REGISTRO EM 18/04/2024 15:02 SOB Nº 20240413156.  
PROTOCOLO: 240413156 DE 18/04/2024.  
CÓDIGO DE VERIFICAÇÃO: 12405467420. CNPJ DA SEDE: 13165476000124.  
NIRE: 21200731880. COM EFEITOS DO REGISTRO EM: 18/04/2024.  
CONSTRUÇOES COMERCIO E SERVICOS LTDA

**JUCEMA**

CARLOS ANDRÉ DE MORAES PEREIRA  
SECRETÁRIO-GERAL  
[www.empresafacil.ma.gov.br](http://www.empresafacil.ma.gov.br)

A validade deste documento, se impresso, fica sujeito à comprovação de sua autenticidade nos respectivos portais, informando seus respectivos códigos de verificação.

**CONSTRUCOES COMERCIO E SERVICOS LTDA**

CNPJ: 13165476/0001-24 NIRE: 21200731880

Endereço: AV WANDERLY FERAZ, 334 CENTRO, RIBAMAR FIQUENE - MA, CEP: 65938-000

Balanco Patrimonial encerrado em 31/12/2023

Diário: 3

Descrição	Nota	Classificação	Exercício Atual
<b>ATIVO</b>			
<b>ATIVO CIRCULANTE</b>			
<b>DISPONIVEL</b>			
<b>CAIXA</b>			
Caixa Geral		1.1.1.1.0001	24.796,39D
<b>=CAIXA</b>			<b>*****24.796,39D</b>
<b>BANCOS CONTA MOVIMENTO</b>			
Banco Conta Movimento		1.1.1.2.0001	64.938,42D
<b>=BANCOS CONTA MOVIMENTO</b>			<b>*****64.938,42D</b>
<b>=DISPONIVEL</b>			<b>*****89.734,81D</b>
<b>CONTAS A RECEBER</b>			
<b>CLIENTES</b>			
Titulos a Receber		1.1.3.1.0001	1.626.055,62D
<b>=CLIENTES</b>			<b>**1.626.055,62D</b>
<b>=CONTAS A RECEBER</b>			<b>**1.626.055,62D</b>
<b>ESTOQUES</b>			
<b>MERCADORIAS DE REVENDA</b>			
Mercadorias P/ Revenda		1.1.4.1.0001	423.881,19D
<b>=MERCADORIAS DE REVENDA</b>			<b>****423.881,19D</b>
<b>ALMOXARIFADO</b>			
Materiais de Consumo		1.1.4.3.0001	1.957.549,17D
<b>=ALMOXARIFADO</b>			<b>**1.957.549,17D</b>
<b>=ESTOQUES</b>			<b>**2.381.430,36D</b>
<b>=Total - ATIVO CIRCULANTE</b>			<b>**4.097.220,79D</b>
<b>ATIVO NÃO CIRCULANTE</b>			
<b>ATIVO REALIZAVEL A LONGO PRAZO</b>			
<b>CLIENTES</b>			
Titulos a Receber		1.4.1.1.0001	1.024.759,15D

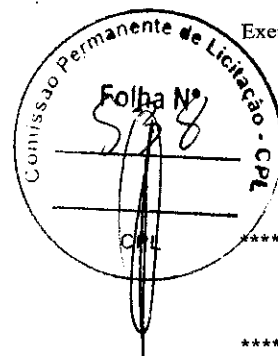

MATHEUS AUGUSTO GOMES DA SILVA  
Administrador  
CPF: 62428943359

JOSE DE JESUS MARQUES  
Contador  
CPF:215.432.323-53 CRC: 5635

**CONSTRUCOES COMERCIO E SERVICOS LTDA**

CNPJ: 13165476/0001-24 NIRE: 21200731880

Endereço: AV WANDERLY FERRAZ, 334 CENTRO, RIBAMAR FIQUENE - MA, CEP: 65938-000

Balanco Patrimonial encerrado em 31/12/2023

Diário: 3

Descrição	Nota	Classificação	Exercício Atual
=CLIENTES			**1.024.759,15D
=ATIVO REALIZAVEL A LONGO PRAZO			**1.024.759,15D
<b>IMOBILIZADO</b>			
<b>BENS EM USO</b>			
Terrenos		1.4.4.1.0003	91.529,05D
Veículos		1.4.4.1.0004	368.379,14D
Maquinas e Equipamentos		1.4.4.1.0005	641.783,98D
Moveis e Utensílios		1.4.4.1.0006	119.392,96D
Equipamentos de Informática		1.4.4.1.0007	20.737,48D
<b>=BENS EM USO</b>			<b>**1.241.822,61D</b>
<b>DEPRECIAÇÕES A AMORTIZAÇÕES</b>			
Depreciações Acumuladas		1.4.4.3.0001	202.028,76C
<b>=DEPRECIAÇÕES A AMORTIZAÇÕES</b>			<b>****202.028,76C</b>
<b>=IMOBILIZADO</b>			<b>**1.039.793,85D</b>
<b>=Total - ATIVO NÃO CIRCULANTE</b>			<b>**2.064.553,00D</b>
<b>=Total - ATIVO</b>			<b>**6.161.773,79D</b>
***** (XXXXX) *****			

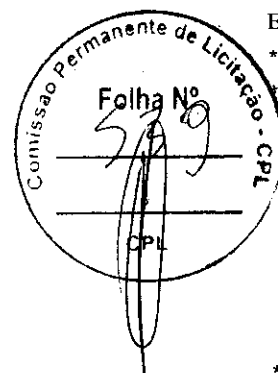

MATHEUS AUGUSTO GOMES DA SILVA  
Administrador  
CPF: 62428943359

JOSE DE JESUS MARQUES  
Contador  
CPF: 215.432.323-53 CRC: 5635

Handwritten signatures and marks at the bottom right of the page.

**CONSTRUCOES COMERCIO E SERVICOS LTDA**

CNPJ: 13165476/0001-24 NIRE: 21200731880

Endereço: AV WANDERLY FERRAZ, 334 CENTRO, RIBAMAR FIQUENE - MA, CEP: 65938-000

Balanco Patrimonial encerrado em 31/12/2023

Diário: 3

Descrição	Nota	Classificação	Exercício Atual
<b>PASSIVO</b>			
<b>PASSIVO CIRCULANTE</b>			
<b>EXIGÍVEL A LOGO PRAZO</b>			
<b>FORNECEDORES</b>			
Fornecedores Diversos		2.1.1.1.0001	1.036.861,32C
<b>=FORNECEDORES</b>			<b>**1.036.861,32C</b>
<b>=EXIGÍVEL A LOGO PRAZO</b>			<b>**1.036.861,32C</b>
<b>OBRIGAÇÕES FISCAIS E TRABALHISTAS</b>			
<b>OBRIGAÇÕES FISCAIS</b>			
Provisão p/ IRPJ		2.1.2.1.0002	64.351,09C
Provisao p/ CSLL		2.1.2.1.0003	25.294,17C
Provisão p/ PIS		2.1.2.1.0004	10.322,56C
Provisão p/ COFINS		2.1.2.1.0005	4.174,26C
<b>=OBRIGAÇÕES FISCAIS</b>			<b>****104.142,08C</b>
<b>OBRIGAÇÕES TRABALHISTAS</b>			
Salarios, Férias, 13º Sal, e Rescisões a Pagar		2.1.2.2.0001	173.187,61C
INSS a Recolher		2.1.2.2.0002	54.593,52C
FGTS a Recolher		2.1.2.2.0003	55.334,73C
<b>=OBRIGAÇÕES TRABALHISTAS</b>			<b>****283.115,86C</b>
<b>=OBRIGAÇÕES FISCAIS E TRABALHISTAS</b>			<b>****387.257,94C</b>
<b>FINANCIAMENTOS</b>			
<b>ENTIDADES FINANCEIRAS</b>			
Emprestimos Bancarios		2.1.6.1.0005	181.040,42C
<b>=ENTIDADES FINANCEIRAS</b>			<b>****181.040,42C</b>
<b>=FINANCIAMENTOS</b>			<b>****181.040,42C</b>
<b>=Total - PASSIVO CIRCULANTE</b>			<b>**1.605.159,68C</b>
<b>PATRIMONIO LIQUIDO</b>			
<b>PATRIMONIO LIQUIDO</b>			

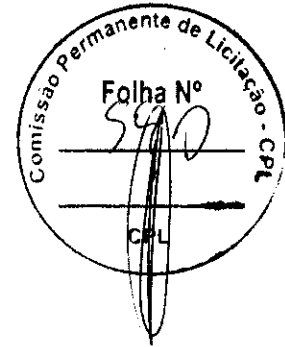

MATHEUS AUGUSTO GOMES DA SILVA  
Administrador  
CPF: 62428943359

JOSE DE JESUS MARQUES  
Contador  
CPF: 215.432.323-53 CRC: 5635

**CONSTRUCOES COMERCIO E SERVICOS LTDA**

CNPJ: 13165476/0001-24 NIRE: 21200731880

Endereço: AV WANDERLY FERRAZ, 334 CENTRO, RIBAMAR FIQUENE - MA, CEP: 65938-000

Balanco Patrimonial encerrado em 31/12/2023

Diário: 3

Descrição	Nota	Classificação	Exercício Atual
<b>CAPITAL INTEGRALIZADO</b>			
Capital Social		2.3.4.1.0001	150.000,00C
<b>=CAPITAL INTEGRALIZADO</b>			<b>****150.000,00C</b>
<b>RESERVAS DE LUCRO</b>			
Lucros / Prejuizos Acumulados		2.3.4.6.0001	4.031.991,35C
Lucro do Exercícios		2.3.4.6.0002	374.622,76C
<b>=RESERVAS DE LUCRO</b>			<b>**4.406.614,11C</b>
<b>=PATRIMONIO LIQUIDO</b>			<b>**4.556.614,11C</b>
<b>=Total - PATRIMONIO LIQUIDO</b>			<b>**4.556.614,11C</b>
<b>=Total - PASSIVO</b>			<b>**6.161.773,79C</b>
***** (XXXXX) *****			

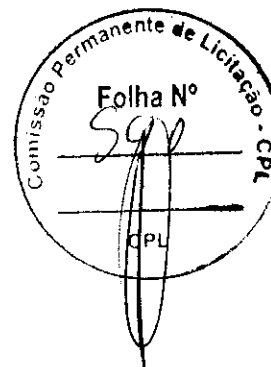

MATHEUS AUGUSTO GOMES DA SILVA  
Administrador  
CPF: 62428943359

JOSE DE JESUS MARQUES  
Contador  
CPF:215.432.323-53 CRC: 5635

**CONSTRUCOES COMERCIO E SERVICOS LTDA**

CNPJ : 13165476/0001-24 NIRE: 21200731880

Endereço: AV WANDERLY FERRAZ, 334 CENTRO, RIBAMAR FIQUENE - MA, CEP: 65938-000

Balço Patrimonial em 31/12/2023

Diário: 3

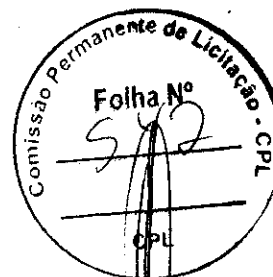

IMPORTA O PRESENTE BALANÇO PATRIMONIAL SOMANDO NO ATIVO E NO PASSIVO 6.161.773,79 (SEIS MILHÕES, CENTO E SESSENTA E UM MIL, SETECENTOS E SETENTA E TRÊS REAIS E SETENTA E NOVE CENTAVOS) DE ACORDO COM A DOCUMENTAÇÃO QUE NOS FOI APRESENTADA.

Ribamar Fiquene, 31 de dezembro de 2023

---

**MATHEUS AUGUSTO GOMES DA SILVA**

Administrador

CPF: 62428943359

---

**JOSE DE JESUS MARQUES**

CONTADOR

CPF: 215.432.323-53 CRC: 5635

**CONSTRUCOES COMERCIO E SERVICOS LTDA**  
 CNPJ: 13165476/0001-24 NIRE: 21200731880  
 Endereço: AV WANDERLY FERRAZ, 334 CENTRO, RIBAMAR FIQUENE - MA, CEP: 65938-000  
 Balanço de Resultado Econômico de 01/01/2023 até 31/12/2023 Diário: 3

Descrição	Classificação	Exercício Atual
<b>DEMONSTRAÇÃO DE RESULTADO</b>		
<b>RESULTADO OPERACIONAL</b>		
<b>RECEITA OPERACIONAL BRUTA</b>		
<b>VENDAS</b>		
Venda de Mercadorias	3.1.1.1.0001	234.596,20C
<b>=VENDAS</b>		<b>****234.596,20C</b>
<b>RECEITA DE SERVIÇOS</b>		
Receita de Serviços	3.1.1.2.0001	2.995.332,25C
<b>=RECEITA DE SERVIÇOS</b>		<b>**2.995.332,25C</b>
<b>=RECEITA OPERACIONAL BRUTA</b>		<b>**3.229.928,45C</b>
<b>DEDUÇÕES DAS VENDAS / SERVICOS</b>		
<b>OUTRAS DEDUÇÕES</b>		
Descontos Concedidos	3.1.2.2.0001	83.223,25D
<b>=OUTRAS DEDUÇÕES</b>		<b>*****83.223,25D</b>
<b>=DEDUÇÕES DAS VENDAS / SERVICOS</b>		<b>*****83.223,25D</b>
<b>=Total - RESULTADO OPERACIONAL</b>		<b>**3.146.705,20C</b>
<b>=Total - DEMONSTRAÇÃO DE RESULTADO</b>		<b>**3.146.705,20C</b>
<b>CUSTOS E DESPESAS</b>		
<b>CUSTOS</b>		
<b>CUSTO OPERACIONAL</b>		
<b>CUSTO DAS VENDAS / SERVICOS</b>		
Custo das Mercadorias Vendidas	4.1.1.1.0001	51.099,70D
Custo dos Serviços Prestados	4.1.1.1.0006	1.457.582,45D
<b>=CUSTO DAS VENDAS / SERVICOS</b>		<b>**1.508.682,15D</b>
<b>=CUSTO OPERACIONAL</b>		<b>**1.508.682,15D</b>
<b>=Total - CUSTOS</b>		<b>**1.508.682,15D</b>

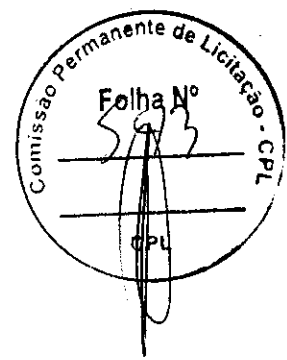

\_\_\_\_\_  
 MATHEUS AUGUSTO GOMES DA SILVA  
 Administrador  
 CPF: 62428943359

\_\_\_\_\_  
 JOSE DE JESUS MARQUES  
 Contador  
 CPF: 215.432.323-53 CRC: 5685

**CONSTRUCOES COMERCIO E SERVICOS LTDA**

CNPJ: 13165476/0001-24 NIRE: 21200731880

Endereço: AV WANDERLY FERRAZ, 334 CENTRO, RIBAMAR FIQUENE - MA, CEP: 65938-000

Balanço de Resultado Econômico de 01/01/2023 até 31/12/2023

Diário: 3

Descrição	Classificação	Exercício Atual
DESPESAS		
DESPESAS OPERACIONAIS		
DESPESAS COM PESSOAL		
Salarios e Ordenados	4.3.1.1.0001	359.368,04D
Férias	4.3.1.1.0002	91.382,71D
13º Salario	4.3.1.1.0003	39.616,69D
INSS Empregador	4.3.1.1.0004	42.057,02D
FGTS	4.3.1.1.0005	39.229,38D
Rescisão	4.3.1.1.0013	65.735,01D
<b>=DESPESAS COM PESSOAL</b>		<b>****637.388,85D</b>
<b>=DESPESAS OPERACIONAIS</b>		<b>****637.388,85D</b>
DESPESAS GERAIS		
DESPESAS OPERACIONAIS		
Manutenção de Maquinas e Equipamentos	4.3.2.1.0002	25.551,02D
Materiais de Expediente	4.3.2.1.0004	10.304,23D
Energia Elctrica	4.3.2.1.0007	13.342,07D
Água e Esgoto	4.3.2.1.0008	15.855,14D
Combustiveis e Lubrificantes	4.3.2.1.0011	36.821,49D
E.P.I	4.3.2.1.0016	21.473,66D
Serviços Prestados p/ Terceiros PJ	4.3.2.1.0017	19.957,86D
<b>=DESPESAS OPERACIONAIS</b>		<b>****143.305,47D</b>
DESPESAS TRIBUTARIAS		
Impostos e Taxas Diversas	4.3.2.4.0001	35.349,57D
<b>=DESPESAS TRIBUTARIAS</b>		<b>*****35.349,57D</b>
Despesas Bancarias		
Despesas Bancarias	4.3.2.5.0001	22.565,21D
<b>=Despesas Bancarias</b>		<b>*****22.565,21D</b>
<b>=DESPESAS GERAIS</b>		<b>****201.220,25D</b>

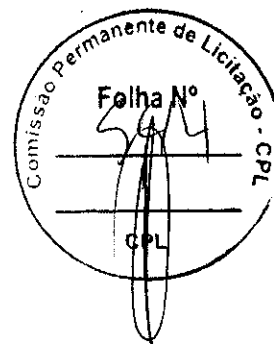

MATHEUS AUGUSTO GOMES DA SILVA  
Administrador  
CPF: 62428943359

JOSE DE JESUS MARQUES  
Contador  
CPF: 215.432.323-53 CRC: 5635

**CONSTRUCOES COMERCIO E SERVICOS LTDA**

CNPJ: 13165476/0001-24 NIRE: 21200731880

Endereço: AV WANDERLY FERRAZ, 334 CENTRO, RIBAMAR FIQUENE - MA, CEP: 65938-000

Balanco de Resultado Econômico de 01/01/2023 até 31/12/2023

Diário: 3

Descrição	Classificação	Exercício Atual
TRIBUTOS FEDERAIS		
TRIBUTOS S/ LUCROS		
Imposto de Renda - PJ	4.3.7.1.0001	218.371,03D
Contribuição Social	4.3.7.1.0002	88.527,80D
PIS	4.3.7.1.0003	96.897,83D
COFINS	4.3.7.1.0004	20.994,53D
<b>=TRIBUTOS S/ LUCROS</b>		<b>****424.791,19D</b>
<b>=TRIBUTOS FEDERAIS</b>		<b>****424.791,19D</b>
<b>=Total - DESPESAS</b>		<b>**1.263.400,29D</b>
<b>=Total - CUSTOS E DESPESAS</b>		<b>**2.772.082,44D</b>

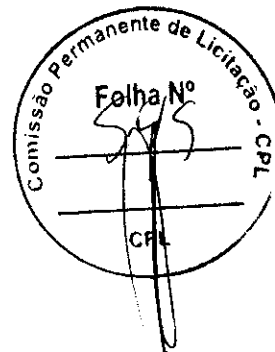

RESULTADO DO EXERCÍCIO

RECEITAS-----> 3.146.705,20C  
 DESPESAS + CUSTO-----> 2.772.082,44D  
 LUCRO LÍQUIDO DO EXERCÍCIO: \*\*\*\*\*374.622,76

\*\*\*\*\* (XXXXX) \*\*\*\*\*

MATHEUS AUGUSTO GOMES DA SILVA  
 Administrador  
 CPF: 62428943359

JOSE DE JESUS MARQUES  
 Contador  
 CPF: 215.432.323-53 CRC: 5635

**CONSTRUCOES COMERCIO E SERVICOS LTDA**

CNPJ: 13165476/0001-24 Nire: 21200731880

Endereço: AV WANDERLY FERRAZ, 334 CENTRO, RIBAMAR FIQUENE - MA, CEP: 65938-000

Demonstração do Resultado do Exercício em 31/12/2023

Diário: 3

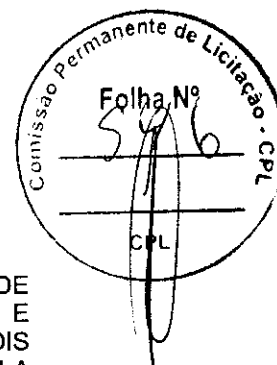

IMPORTA A PRESENTE DEMONSTRAÇÃO DE RESULTADO COM LUCRO DE 374.622,76 (TREZENTOS E SETENTA E QUATRO MIL, SEISCENTOS E VINTE E DOIS Reais E SETENTA E SEIS CENTAVOS) DE ACORDO COM A DOCUMENTAÇÃO QUE NOS FOI APRESENTADA.

RIBAMAR FIQUENE, 31 DE DEZEMBRO DE 2023

---

MATHEUS AUGUSTO GOMES DA SILVA  
Administrador  
CPF: 62428943359

---

JOSE DE JESUS MARQUES  
CONTADOR  
CPF: 215.432.323-53 CRC: 5635

## 1 CONTEXTO OPERACIONAL

CONSTRUCOES COMERCIO E SERVICOS LTDA é uma sociedade empresaria limitada, constituída em 27 de janeiro de 2011, sendo atuante nas seguintes atividades econômicas: Serviços de engenharia; Administração de obras; Fabricação de estruturas pré-moldadas de concreto armado, em série e sob encomenda; Fabricação de artefatos de cimento para uso na construção; Fabricação de artefatos de fibrocimento para uso na construção; Fabricação de casas pré-moldadas de concreto; Preparação de massa de concreto e argamassa para construção; Fabricação de outros artefatos e produtos de concreto, cimento, fibrocimento, gesso e materiais semelhantes; Comércio varejista de livros; Obras de urbanização - ruas, praças e calçadas; Captação, tratamento e distribuição de água; Distribuição de água por caminhões; Gestão de redes de esgoto; Atividades relacionadas a esgoto, exceto a gestão de redes; Coleta de resíduos não-perigosos; Coleta de resíduos perigosos; Tratamento e disposição de resíduos não-perigosos; Construção de edifícios; Construção de rodovias e ferrovias; Pintura para sinalização em pistas rodoviárias e aeroportos; Construção de obras-de-arte especiais; Construção de redes de abastecimento de água, coleta de esgoto e construções correlatas, exceto obras de irrigação; Montagem de estruturas metálicas; Construção de instalações esportivas e recreativas; Outras obras de engenharia civil não especificadas anteriormente; Duplicação de edifícios e outras estruturas; Preparação de canteiro e limpeza de terreno; Obras de terraplenagem; Serviços de preparação do terreno não especificados anteriormente; Instalação e manutenção elétrica; Instalações hidráulicas, sanitárias e de gás; Montagem e instalação de sistemas e equipamentos de iluminação e sinalização em vias públicas, portos e aeroportos; Impermeabilização em obras de engenharia civil; Instalação de portas, janelas, tetos, divisórias e armários embutidos de qualquer material; Obras de acabamento em gesso e estuque; Serviços de pintura de edifícios em geral; Aplicação de revestimentos e de resinas em interiores e exteriores; Obras de fundações; Montagem e desmontagem de andaimes e outras estruturas temporárias; Obras de alvenaria; Serviços de operação e fornecimento de equipamentos para transporte e elevação de cargas e pessoas para uso em obras; Perfuração e construção de poços de água; Serviços especializados para construção não especificados anteriormente; Comércio varejista de mercadorias em geral, com predominância de produtos alimentícios - minimercados, mercearias e armazéns; Comércio varejista de hortifrutigranjeiros; Comércio varejista de produtos alimentícios em geral ou especializado em produtos alimentícios não especificados anteriormente; Comércio varejista de material elétrico; Comércio varejista de materiais de construção em geral; Comércio varejista especializado de eletrodomésticos e equipamentos de áudio e vídeo; Comércio varejista de móveis; Comércio varejista de artigos de armarinho; Comércio varejista especializado de instrumentos musicais e acessórios; Comércio varejista de artigos de papelaria; Comércio varejista de artigos esportivos; Comércio varejista de produtos farmacêuticos, sem manipulação de fórmulas; Comércio varejista de artigos do vestuário e acessórios; Comércio varejista de calçados; Comércio varejista de produtos saneantes domissanitários; Comércio varejista de equipamentos para escritório; Transporte rodoviário coletivo de passageiros, com itinerário fixo, municipal; Serviço de transporte de passageiros - locação de automóveis com motorista; Transporte escolar; Transporte rodoviário coletivo de passageiros, sob regime de fretamento, municipal; Locação de automóveis sem condutor; Locação de outros meios de transporte não especificados anteriormente, sem condutor; Aluguel de máquinas e equipamentos para construção sem operador, exceto andaimes; Aluguel de outras máquinas e equipamentos comerciais e industriais não especificados anteriormente, sem operador; Limpeza em prédios e em domicílios; Imunização e controle de pragas urbanas; Atividades de limpeza não especificadas anteriormente; Serviços combinados de escritório e apoio administrativo; Educação profissional de nível técnico; Comércio varejista especializado de equipamentos e suprimentos de informática.

## 2 APRESENTAÇÃO DAS DEMONSTRAÇÕES CONTÁBEIS

As demonstrações contábeis foram elaboradas em consonância com os Princípios Fundamentais de Contabilidade e demais práticas emanadas da legislação societária brasileira.

## 3 CRITÉRIOS CONTÁBEIS UTILIZADOS

Declaramos que as Demonstrações Contábeis foram elaboradas e apresentadas em plena conformidade com a Interpretação Técnica Geral (ITG) 1000 - Modelo Contábil para Microempresa e Empresa de Pequeno Porte, cujos aspectos contábeis possuem suas normas aprovadas pela Resolução CFC nº 1.418/2012, que estabelece um modelo simplificado para a escrituração e elaboração de demonstrações contábeis.

## 4 PRINCIPAIS PRÁTICAS CONTÁBEIS

### 4.1) Práticas Contábeis

A escrituração contábil foi realizada com observância aos Princípios de Contabilidade aceitos e em conformidade com as disposições contidas na ITG 1000. Os lançamentos contábeis foram efetuados diariamente, e com a utilização do Regime de Competência.

### 4.2) Direitos e obrigações

Estão demonstrados pelos valores históricos, acrescidos das correspondentes variações monetárias e encargos financeiros, observando o regime de competência;

### 4.3) Ajuste de avaliação patrimonial

A empresa nunca efetuou ajuste de avaliação patrimonial.

MATHEUS AUGUSTO GOMES DA SILVA  
Administrador  
CPF: 62428943359

JOSE DE JESUS MARQUES  
Contador  
CPF: 215.432.323-53 CRC: 5635

CNPJ: 13165476/0001-24

NIRE: 21200731880

Endereço: AV WANDERLY FERRAZ, 334 CENTRO, RIBAMAR FIQUENE - MA, CEP: 65938-000

Notas Explicativas de 01/01/2023 até 31/12/2023

Diário: 3

4.4) Investimentos em empresas coligadas e controladas  
A empresa não participa do capital social de outras sociedades.

4.5) Impostos Federais

A empresa está no regime do Lucro Presumido e contabiliza os encargos tributários pelo regime de competência.

#### 5 NOTAS ÀS DEMONSTRAÇÕES CONTÁBEIS

Todos os lançamentos que deram origem aos demonstrativos contábeis foram embasados em documentação idônea fornecida pela Administração da empresa, que se responsabiliza pela sua veracidade.

#### 6 SALDOS DE DISPONIBILIDADES

Todas as receitas foram registradas no Regime de Competência, reconhecidas à medida que ocorriam e recebidas em caixa ao final de cada mês, sem qualquer diminuição ocasionada por provisão de crédito de liquidação duvidosa, não declarada pela Administração da Empresa.

#### 7 CAPITAL SOCIAL

O capital social é de R\$ 150.000,00, totalmente integralizado em moeda corrente do país, apresentando a seguinte composição:  
MATHEUS AUGUSTO GOMES DA SILVA - 100%

#### 8 AJUSTE DE AVALIAÇÃO PATRIMONIAL

A empresa nunca efetuou ajuste de avaliação patrimonial.

#### 9 AUMENTO DAS RECEITAS E DOS CUSTOS E DESPESAS

Houve aumento nos custos e despesas da Empresa no exercício de 2023 em comparação ao exercício 2022, fato que acompanhou o aumento do faturamento. Dentre estes, destaca-se a receita de serviços prestados, custo com os serviços prestados, seguida com os custos dos Impostos Federais.

#### 10 IMPOSTOS FEDERAIS

A empresa está no regime do Lucro Presumido e contabiliza os encargos tributários pelo regime de competência.

#### 11 EVENTOS SUBSEQUENTES

Os administradores declaram a inexistência de fatos ocorridos subsequentemente à data de encerramento do exercício que venham a ter efeito relevante sobre a situação patrimonial ou financeira da empresa ou que possam provocar efeitos sobre seus resultados futuros.

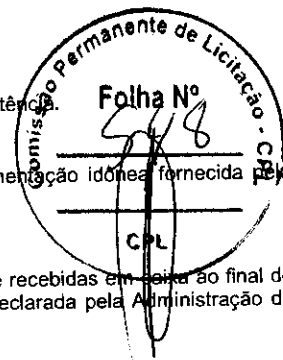

MATHEUS AUGUSTO GOMES DA SILVA  
Administrador  
CPF: 62428943359

JOSE DE JESUS MARQUES  
Contador  
CPF: 215.432.323-53 CRC: 5635

**CONSTRUCOES COMERCIO E SERVICOS LTDA**  
 CNPJ: 13165476/0001-24 NIRE: 21200731880  
 Endereço: AV WANDERLY FERRAZ, 334 CENTRO, RIBAMAR FIQUENE - MA, CEP: 65938-000  
 Análise Econômica e Financeira de 01/01/2023 até 31/12/2023

Diário: 3

**Solvência Geral**

Ativo	6.161.773,79	
<hr/>		= 3,84
Passivo Circulante + Passivo não Circulante (Obrigações a LP)	1.605.159,68	

Quanto maior, melhor. O investimento total equivale a 384 % do capital de terceiros.

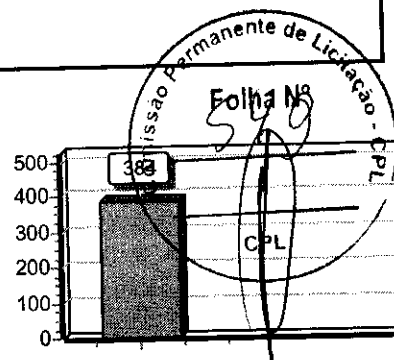

**Liquidez Geral**

Ativo Circulante + Ativo Realizável a LP	4.097.220,79	
<hr/>		= 2,55
Passivo Circulante + Passivo Não-Circulante (Obrigações a LP)	1.605.159,68	

Quanto maior, melhor. A empresa possui R\$2,55 de ativo Circulante e ativo realizável a longo prazo para cada R\$1,00 de dívida total.

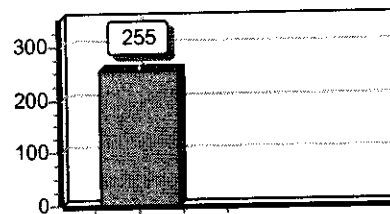

**Liquidez Corrente**

Ativo Circulante	4.097.220,79	
<hr/>		= 2,55
Passivo Circulante	1.605.159,68	

Quanto maior, melhor. A empresa possui R\$2,55 de ativo circulante para cada R\$1,00 de dívida de curto prazo.

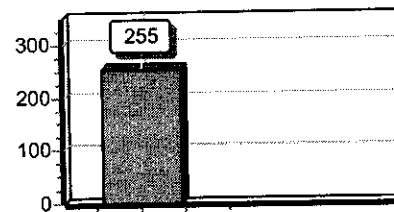

Sob as penas da lei, declaramos que as informações aqui contidas são verdadeiras e nos responsabilizamos por todas elas de acordo com a documentação que nos foi apresentada.

Ribamar Fiquene, 31 de dezembro de 2023.

\_\_\_\_\_  
 MATHEUS AUGUSTO GOMES DA SILVA  
 Administrador  
 CPF: 62428943359

\_\_\_\_\_  
 JOSE DE JESUS MARQUES  
 Contador  
 CPF:215.432.323-53 CRC: 5635

## Termo de Encerramento

Nome do Livro: DIÁRIO

Nº de Ordem: 3

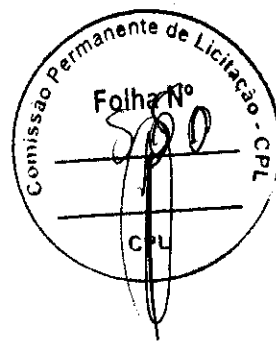

O presente livro do tipo DIÁRIO contém páginas numeradas, do nº 01 ao nº 94, e serviu para escrituração no período de 01/01/2023 a 31/12/2023, da empresa CONSTRUÇOES COMERCIO E SERVICOS LTDA.

Ribamar Fiquene, 31/12/2023

\_\_\_\_\_  
JOSE DE JESUS MARQUES  
PROFISSIONAL DA CONTABILIDADE  
CRC/MA 5635

\_\_\_\_\_  
MATHEUS AUGUSTO GOMES DA SILVA  
Administrador, Sócio  
CPF 624.289.433-59

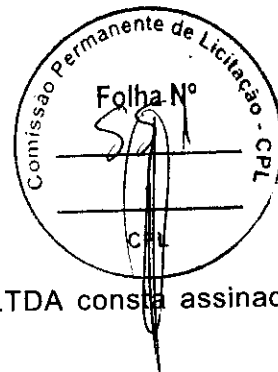

## ASSINATURA ELETRÔNICA

Certificamos que o ato da empresa CONSTRUÇOES COMERCIO E SERVICOS LTDA consta assinado digitalmente por:

IDENTIFICAÇÃO DO(S) ASSINANTE(S)	
CPF/CNPJ	Nome
21543232353	JOSE DE JESUS MARQUES
62428943359	MATHEUS AUGUSTO GOMES DA SILVA

CERTIFICO A AUTENTICAÇÃO EM 19/04/2024 08:38 SOB Nº 20240413130.  
 PROTOCOLO: 240413130 DE 30/03/2024. NIRE: 21200731880.  
 CONSTRUÇOES COMERCIO E SERVICOS LTDA

**JUCEMA**

ISABELA PALUSKI  
 RESPONSÁVEL PELA AUTENTICAÇÃO  
 SÃO LUÍS, 19/04/2024  
 empresafacil.ma.gov.br

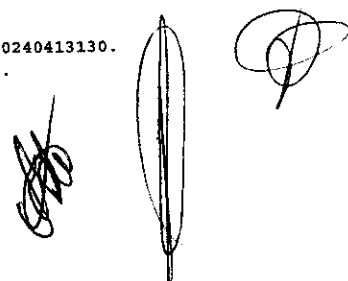



PODER JUDICIÁRIO DO ESTADO DO MARANHÃO  
TRIBUNAL DE JUSTIÇA DO ESTADO DO MARANHÃO  
CERTIDÃO ESTADUAL - PRIMEIRO GRAU  
FALÊNCIA, CONCORDATA E RECUPERAÇÃO JUDICIAL

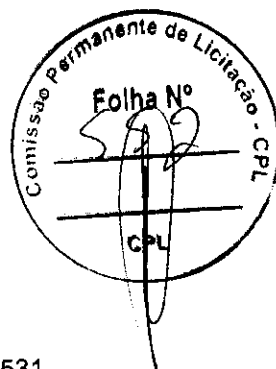

Data emissão: 22/12/2025

Nº da certidão: 12504534531

Data de validade: 22/02/2026

Código de Validação: 0c30beea51

**NOME:** CONSTRUCOES COMERCIO E SERVICOS LTDA

**CNPJ:** 13.165.476/0001-24

Os dados dos documentos constantes nessa certidão foram informados pelo solicitante, sua titularidade e autenticidade deverão ser conferidas pelo interessado, conforme o documento original (ex: CPF, Identidade, etc.)

Certifico que NADA CONSTA nos registros de distribuição do 1º GRAU DE JURISDIÇÃO do Poder Judiciário do Estado do Maranhão sobre ocorrência de ações de pedido de Falência, Concordata e Recuperação Judicial distribuída(s) que esteja(m) em tramitação em face da pessoa acima identificada.

A Certidão de Falência, Concordata e Recuperação Judicial contempla ações de Falência, Recuperação Judicial/Extrajudicial e Insolvência Civil.

**Observações:**

- Os dados do(a) solicitante acima informado são de sua responsabilidade, devendo a titularidade ser conferida pelo interessado e/ou destinatário;
- A validade desta certidão é de 60 (sessenta) dias a partir da data de sua emissão. Após essa data será necessária a emissão de uma nova certidão;
- Esta certidão é válida apenas para maiores de 18 anos;
- A autenticidade desta certidão poderá ser confirmada na página do Tribunal de Justiça do Maranhão - [www.tjma.jus.br](http://www.tjma.jus.br) - menu - Certidão Estadual, utilizando o código de validação acima identificado;
- Fonte da pesquisa: sistema PJE (1º grau);



**CERTIDÃO DE REGISTRO E QUITAÇÃO**  
**PESSOA JURÍDICA**  
 Lei Federal Nº 5194 de 24 de Dezembro de 1966

**CREA-MA**

Nº 941266/2025

Emissão: 01/12/2025

Validade: 31/03/2026

Chave: **BACBTE**

**Conselho Regional de Engenharia e Agronomia do Estado do Maranhão**

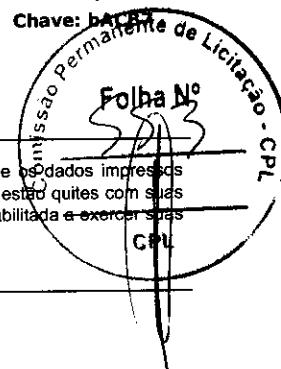

CERTIFICAMOS que a Empresa mencionada encontra-se registrada neste Conselho, nos Termos da Lei 5.194/66, conforme os dados impressos nesta certidão. CERTIFICAMOS, ainda, que até a presente data, a referida pessoa jurídica e seu(s) responsável(is) técnico(s) estão quitos com suas anuidades e demais obrigações junto ao Conselho Regional de Engenharia e Agronomia do Maranhão - CREA-MA, estando habilitada a exercer suas atividades, circunscrita à(s) atribuição(ões) de seu(s) responsável(veis) técnico(s).

**Interessado(a)**

Empresa: CONSTRUÇOES COMERCIO E SERVICOS LTDA

CNPJ: 13.165.476/0001-24

Registro: 0005469015

Categoria: Outros

Capital Social: R\$ 150.000,00

Data do Capital: 27/01/2021

Faixa: 2

Objetivo Social: 7112-0/00- SERVIÇOS ENGENHARIA; 2330-3/01- FABRICAÇÃO DE ESTRUTURAS PRÉ MOLDADAS DE CONCRETO ARMADO, EM SÉRIE E SOB ENCOMENDA; 2330/3-02- FABRICAÇÃO DE ARTEFATOS DE CIMENTO PARA USO DA CONSTRUÇÃO; 2330-3/03- FABRICAÇÃO DE ARTEFATOS DE FIBROCIMENTO PARA USO NA CONSTRUÇÃO; 2330-3/04- FABRICAÇÃO DE CASAS PRÉ MOLDADAS DE CONCRETO; 2330-3/05- PREPARAÇÃO DE MASSA DE CONCRETO E ARGAMASSA PARA CONSTRUÇÃO; 2330-3/99- FABRICAÇÃO DE OUTROS ARTEFATOS E PRODUTOS DE CONCRETO, CIMENTO, FIBROCIMENTO, GESSO E MATERIAIS SEMELHANTES; 3600-6/01- CAPTAÇÃO, TRATAMENTO E DISTRIBUIÇÃO DE ÁGUA; 3600-6/02- DISTRIBUIÇÃO DE ÁGUA POR CAMINHÕES; 3701-1/00- GESTÃO DE REDES DE ESGOTO; 3702-9/00-ATIVIDADES RELACIONADAS A ESGOTO, EXCETO A GESTÃO DE REDES; 3811-4/00-COLETA DE RESÍDUOS NÃO PERIGOSOS; 3812-2/00- COLETA DE RESÍDUOS PERIGOSOS; 3821-1/00-TRATAMENTO E DISPOSIÇÃO DE RESÍDUOS NÃO PERIGOSOS; 4120-4/00- CONSTRUÇÃO DE EDIFÍCIOS; 4211-1/01- CONSTRUÇÃO DE RODOVIAS E FERROVIAS; 4211-1/02-PINTURA PARA SINALIZAÇÃO EM PISTAS RODOVIÁRIAS E AEROPORTOS; 4212-0/00-CONSTRUÇÃO DE OBRAS DE ARTES ESPECIAIS; 4213-8/00-OBRAS DE URBANIZAÇÃO-RUAS, PRAÇAS E CALÇADAS; 4222-7/01-CONSTRUÇÃO DE REDES DE ABSTECIMENTO DE ÁGUA, COLETA DE ESGOTO E CONSTRUÇÕES CORRELATAS, EXCETO OBRAS DE IRRIGAÇÃO; 4292-8/01-MONTAGEM DE SETRUTURAS METÁLICAS; 4299-5/01-CONSTRUÇÃO DE INSTALAÇÕES ESPORTIVAS E RECREATIVAS; 4299-5/99-OUTRAS OBRAS DE ENGENHARIA CIVIL NÃO ESPECIFICADAS ANTERIORMENTE (OBRAS DE CONTENÇÃO, CONSTRUÇÃO DE CORTINAS DE PROTEÇÃO DE ENCOSTAS E MUROS DE ARRIMO), 4311-8/01- DEMOLIÇÃO DE EDIFÍCIOS E OUTRAS ESTRUTURAS; 4311-8/02-PREPARAÇÃO DE CANTEIRO E LIMPEZA DE TERRENO; 4313-4/00- OBRAS DE TERRAPLANAGEM; 4319-3/00-SERVIÇOS DE PREPARAÇÃO DO TERRENO NÃO ESPECIFICADOS ANTERIORMENTE (REBAIXAMENTO DE LENÇÓIS FREÁTICOS, PREPARAÇÃO DE LOCAIS DE MINERAÇÃO, EXCETO OS LOCAIS DE EXTRAÇÃO DE PETRÓLEO E GÁS NATURAL, DRENAGEM DE TERRENOS AGRÍCOLAS OU FLORESTAIS); 4321-5/00- INSTALAÇÃO E MANUTENÇÃO ELÉTRICA; 4322-3/01-INSTALAÇÕES HIDRAULICAS, SANITÁRIAS E DE GÁS; 4329-1/04-MONTAGEM E INSTALAÇÃO DE SISTEMAS E EQUIPAMENTOS DE ILUMINAÇÃO E SINALIZAÇÃO EM VIAS PÚBLICAS, PORTOS E AEROPORTOS; 4330-4/01-IMPERMEABILIZAÇÃO EM OBRAS DE ENGENHARIA CIVIL; 4330-4/02- INSTALAÇÃO DE PORTAS, JANELAS, TETOS, DIVISÓRIAS E ARMÁRIOS EMBUTIDOS DE QUALQUER MATERIAL; 4330-4/03- OBRAS DE ACABAMENTO EM GESSO E ESTUQUE; 4330-4/04-SERVIÇOS DE PINTURA DE EDIFÍCIOS EM GERAL; 4330-4/05-APLICAÇÃO DE REVESTIMENTOS E DE RESINAS EM INTERIORES E EXTERIORES; 4391-6/00-OBRAS DE FUNDAÇÕES; 4399-1/01-ADMISTRAÇÃO DE OBRAS; 4399-1/02- MONTAGEM DE DESMONTAGEM DE ANDAIMES E OUTRAS ESTRUTURAS TEMPORÁRIAS; 4399-1/03- OBRAS DE ALVENARIA; 4399-1/04- SERVIÇOS DE OPERAÇÃO E FORNECIMENTO DE EQUIPAMENTOS PARA TRANSPORTE E ELVAÇÃO DE CARGAS E PESSOAS PARA USO EM OBRAS; 4399-1/05- PERFURAÇÃO CONSTRUÇÃO DE POÇOS DE ÁGUA; 4399-1/99- SERVIÇOS ESPECIALIZADOS PARA CONSTRUÇÃO NÃO ESPECIFICADOS ANTERIORMENTE ( CONSTRUÇÃO DE FORNOS INDUSTRIAIS, CONSTRUÇÃO DE PARTES DE EDIFÍCIOS, TAIS COMO: TELHADOS, COBERTURAS, CHAMINÉS, LAREIRAS, CHURRASQUEIRAS ETC., SERVIÇOS DE LIMPEZA DE FACHADAS, COM JATEAMENTO DE AREIA, VAPOR E SEMELHANTES); 4712-1/00-COMERCIO VAREJISTA DE MERCADORIAS EM GERAL, COM PREDOMINÂNCIA DE PRODUTOS ALIMENTÍCIOS-MINIMERCADOS, MERCEARIAS E ARMAZENS; 4724-5/00-COMERCIO VAREJISTA DE HORTIFRUTIGRANJEIROS; 4729-6/99-COMERCIO VAREJISTA DE PRODUTOS ALIMENTÍCIOS EM GERAL OU ESPECIALIZADO EM PRODUTOS ALIMENTÍCIOS NÃO ESPECIFICADOS ANTERIORMENTE ( PRODUTOS NATURAIS E DIETÉTICOS, COMIDAS CONGELADAS, MEL, ETC.; CAFÉ MOÍDO SORVETES, EMBALADOS, EM POTES E SIMILARES); 4742-3/00-COMERCIO VAREJISTA DE MATERIAL ELÉTRICO; 4744-0/99- COMÉRCIO VAREJISTA DE MATERIAIS DE CONSTRUÇÃO EM GERAL; 4751-2/01-COMERCIO VAREJISTA ESPECIALIZADO DE EQUIPAMENTOS E SUPRIMENTOS DE INFORMÁTICA; 4753-9/00-COMÉRCIO VAREJISTA ESPECIALIZADO DE ELETRODOMÉSTICOS E EQUIPAMENTOS DE ÁUDIO E VÍDEO; 4754-7/01- COMÉRCIO VAREJISTA DE MOVEIS; 4755-5/02-COMERCIO VAREJISTA DE ARTIGOS DE ARMARINHO; 4756-3/00-COMERCIO VAREJISTA ESPECIALIZADO DE INSTRUMENTOS MUCICAIS E ACESSÓRIOS; 4761-0/01- COMÉRCIO VAREJISTA DE LIVROS; 4761-0/03-COMÉRCIO VAREJISTA DE ARTIGOS DE PAPELARIA; 4763-6/02- COMÉRCIO VAREJISTA DE ARTIGOS ESPORTIVOS; 4771-7/01- COMÉRCIO VAREJISTA DE PRODUTOS FARMACÊUTICOS, SEM MANIPULAÇÃO DE FÓRMULAS; 4781-4/00-COMERCIO VAREJISTA DE ARTIGOS DO VESTUÁRIO E ACESSÓRIOS; 4782-2/01-COMÉRCIO VAREJISTA DE CALÇADOS; 4789-0/05-COMERCIO VAREJISTA DE PRODUTOS SANEANTES DOMISSANITÁRIOS; 4789-0/07- COMÉRCIO VAREJISTA DE EQUIPAMENTOS PARA ESCRITÓRIO; 4921-3-01-TRANSPORTE RODOVIÁRIO COLETIVO DE PASSAGEIROS, COM ITINERÁRIO FIXO, MUNICIPAL; 4923-0/02- SERVIÇO DE TRANSPORTE DE PASSAGEIROS-LOCAÇÃO DE AUTOMÓVEIS COM MOTORISTA; 4924-8/00-TRANSPORTE ESCOLAR; 4929-9/01-TRANSPORTE RODOVIÁRIO COLETIVO DE PASSAGEIROS, SOB REGIME DE FRETAMENTO, MUNICIPAL; 7711-0/00-LOCAÇÃO DE AUTOMÓVEIS SEM CONDUTOR; 7719-5/99-LOCAÇÃO DE OUTROS MEIOS DE TRANSPORTE NÃO ESPECIFICADOS ANTERIORMENTE, SEM CONDUTOR (ÔNIBUS, MOTOCICLETAS, TRAILERS, CAMINHÕES, REBOQUES, SEMI-REBOQUES E SIMILARES); 7732-2/01-ALUGUEL DE MÁQUINAS E EQUIPAMENTOS PARA CONSTRUÇÃO SEM OPERADOR, EXCETO ANDAIMES; 7739-0/99-ALUGUEL DE OUTRAS MÁQUINAS E EQUIPAMENTOS COMERCIAIS E INDUSTRIAIS NÃO ESPECIFICADOS ANTERIORMENTE, SEM OPERADOR ( MOTORES, TURBINAS E MÁQUINAS-FERRAMENTA, GERADORES, GUINCHOS, GUINDASTES E EMPILHADEIRAS, APARELHOS DE USOS COMERCIAIS E INDUSTRIAIS; EQUIPAMENTOS CINEMATOGRÁFICOS, EQUIPAMENTOS PROFISSIONAIS PARA RÁDIO, TELEVISÃO E COMUNICAÇÕES, EQUIPAMENTOS DE TESTE, MEDICAÇÃO E CONTROLE, CONTÊINERES); 8121-4/00- LIMPEZA EM PRÉDIO E EM DOMÍCIOS; 8122-2/00-IMUNIZAÇÃO E CONTROLES DE PRAGAS URBANAS; 8129-0/00- ATIVIDADES DE LIMPEZA NÃO ESPECIFICAS ANTERIORMENTE ( ATIVIDADES DE LIMPEZA E DE TRATAMENTO DE PISCINAS ATIVIDADES DE LIMPEZA ESPECIALIZADA COM A LIMPEZA DE CHAMINÉS, DE FORNOS, INCINERADORES, CALDEIRAS, DUTOS DE VENTILAÇÃO E DE REFRIGERAÇÃO DE AR, ATIVIDADE DE LIMPEZA DE MÁQUINAS INDUSTRIAIS, ATIVIDADE DE LIMPEZA EM TRENS, ÔNIBUS, EMBARCAÇÕES ETC., ATIVIDADE DE LIMPEZA DO INTERIOR DE TANQUES MARÍTIMOS, ATIVIDADES DE LIMPEZA DE GARRAFAS ATIVIDADES DE LIMPEZA DE RUAS, ATIVIDADE DE LIMPEZA DE CAIXAS DE GORDURA); 8211-3/00-SERVIÇOS CC ESCRITÓRIO E APOIO ADMINISTRATIVO; 8541-4/00-EDUCAÇÃO PROFISSIONAL DE NÍVEL TÉCNICO;

Restrições Relativas ao Objetivo Social: EMPRESA HABILITADA PARA ATUAR SOMENTE NA ÁREA DE ENGENHARIA CIVIL. N

A autenticidade desta Certidão pode ser verificada em: <https://crea-ma.sitac.com.br/publico/>, com a chave: BACB7

Impresso em: 01/12/2025 às 13:31:46. Adapt, ip: 131.72.67.12





**CERTIDÃO DE REGISTRO E QUITAÇÃO**  
**PESSOA JURIDICA**  
 Lei Federal Nº 5194 de 24 de Dezembro de 1966

**CREA-MA**

**Nº 941266/2025**  
 Emissão: 01/12/2025  
 Validade: 31/03/2026  
 Chave: bACB7

**Conselho Regional de Engenharia e Agronomia do Estado do Maranhão**

ATRIBUIÇÕES DO SEU RESPONSÁVEL TÉCNICO

Endereço: AVENIDA AVENIDA WANDERLY FERRAZ, 334, CENTRO, RIBAMAR FIQUENE, MA, 65938000

Tipo de Registro: Registro Definitivo de Empresa

Data Inicial: 12/08/2022

Data Final: Indefinido

Registro Regional: 0000546929DDMA

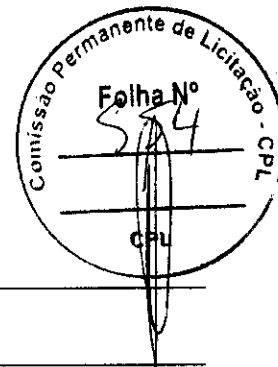

Descrição

CERTIDÃO DE REGISTRO E QUITAÇÃO PESSOA JURIDICA

Informações / Notas

- A capacidade técnico-profissional da empresa é comprovada pelo conjunto dos acervos técnicos dos profissionais constantes de seu quadro técnico.
- Esta certidão perderá a validade, caso ocorra qualquer alteração posterior dos elementos cadastrais nela contidos

Última Anuidade Paga

Ano: 2025 (1/1)

Autos de Infração

Nada consta

Responsáveis Técnicos

Profissional: SAMARA SILVA PONTES

Registro: 1120041902

CPF: \*\*\*.754.383-\*\*

Data Início: 12/08/2022

Data Fim: Indefinido

Data Fim de Contrato: 22/07/2026

Títulos do Profissional:

ENGENHEIRA CIVIL

Atribuição: ART. 28, ALÍNEAS 'A' A 'K', DO DECRETO 23.569, DE 1933, SUPLEMENTADAS PELO ART. 7º DA LEI 5.194, DE 1966, COM RESTRIÇÕES DAS ATIVIDADES '02, 03, 04, 06 E 08' DO ART. 1º DA RESOLUÇÃO 218173, DO CONFEA, PARA 'PORTOS, RIOS E CANAIS'.

Tipo de Responsabilidade: RESPONSÁVEL TÉCNICO

Sócios

Sócio: MATHEUS AUGUSTO GOMES DA SILVA

CPF: \*\*\*.289.433-\*\*

Função: EMPRESARIO





**CERTIDÃO DE REGISTRO E QUITAÇÃO**  
**PESSOA FÍSICA**  
 Lei Federal Nº 5194 de 24 de Dezembro de 1966

**CREA-MA**

**Nº 941189/2025**  
 Emissão: 28/11/2025  
 Validade: 31/03/2026  
 Chave: 8DW7W

**Conselho Regional de Engenharia e Agronomia do Estado do Maranhão**

CERTIFICAMOS que o profissional mencionado encontra-se registrado neste Conselho, nos termos da Lei 5.194/66, de 24/12/1966, conforme os dados acima. CERTIFICAMOS, ainda, face o estabelecimento nos artigos 68 e 69 da referida Lei, que o interessado não se encontra em débito com o CREA-MA.

**Interessado(a)**

Profissional: SAMARA SILVA PONTES  
 Registro: 1120041902  
 CPF: \*\*\*.754.383-\*\*

Tipo de Registro: Registro Definitivo de Profissional (DIPLOMADO NO PAÍS)  
 Data de registro: 12/04/2021

**Título(s)**

**GRADUAÇÃO**

ENGENHEIRA CIVIL

Atribuição: ART. 28, ALÍNEAS 'A' A 'K', DO DECRETO 23.569, DE 1933, SUPLEMENTADAS PELO ART. 7º DA LEI 5.194, DE 1966, COM RESTRIÇÕES DAS ATIVIDADES '02, 03, 04, 06 E 08' DO ART. 1º DA RESOLUÇÃO 218173, DO CONFEA, PARA 'PORTOS, RIOS E CANAIS'.

Restrições: Sem Identificação

Instituição de Ensino: UNIVERSIDADE CATÓLICA DE BRASÍLIA

Data de Formação: 15/12/2020

**Descrição**

CERTIDÃO DE REGISTRO E QUITAÇÃO PESSOA FÍSICA

**Informações / Notas**

- A falsificação deste documento constitui-se em crime previsto no Código Penal Brasileiro, sujeitando o(a) autor(a) à respectiva ação penal.
- CERTIFICAMOS que caso ocorra(m) alteração(ões) no(s) elemento(s) contido(s) neste documento, esta Certidão perderá a sua validade para todos os efeitos.
- Esta certidão perderá a validade, caso ocorra qualquer alteração posterior dos elementos cadastrais nela contidos.
- Válido em todo território nacional.

**Última Anuidade Paga**

Ano: 2025 (6/6)

**Autos de Infração**

Nada consta

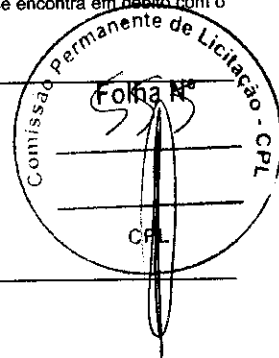

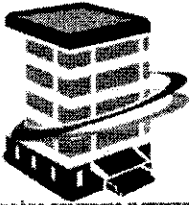
# CONSTRUTORA GOMES

CNPJ:13.165.476/0001-24

CONSTRUÇÕES COMERCIO E SERVIÇOS LTDA  
CNPJ:13.165476/0001-24

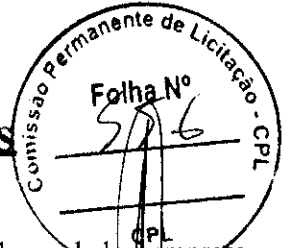

## CONTRATO DE PRESTAÇÃO DE SERVIÇOS TÉCNICOS

Pelo presente Instrumento Particular de Contrato de Prestação de Serviços Técnicos, de um lado a empresa **CONSTRUÇÕES COMERCIO E SERVIÇOS LTDA**, portadora do CNPJ nº 13.165.476/0001-24, localizada na **AVENIDA WANDELEY FERRAZ, Nº 334, BAIRRO CENTRO – RIBAMAR FIQUENE /MA**, Cep.: **65938-000**, e seu representante **MATHEUS AUGUSTO GOMES DA SILVA**, brasileiro, portador do **624.289.433-59** e **RG nº 6973132 – SSP – GO**, aqui denominado **CONTRATANTE** e do outro lado a Engenheira **SAMARA SILVA PONTES CREA Nº 112004190-2**, brasileira, residente à Rua Rei Pele, Nº: 05, Vila dos Professores, município de Buriticupu/MA, aqui denominado **CONTRATADA**, conforme as cláusulas e condições abaixo:

**PRIMEIRA** - O objetivo deste é a **Prestação de Serviços Técnicos como Responsável Técnico pela Pessoa Jurídica**, conforme suas atribuições.

**SEGUNDA** - O valor deste é de **6(seis) Salários Mínimos Mensais**, para uma **Carga Horária de 02 (duas) horas diárias**, totalizando **10 (dez) horas semanais**.

**TERCEIRA** - O prazo de validade deste contrato é de **4 anos**, podendo ser rescindido a qualquer tempo por uma das partes desde que comunicado com antecedência de **30(trinta) dias**.

**QUARTA** - Todas e quaisquer taxas, impostos e encargos que incidirem sobre este contrato será de responsabilidade do contratante, inclusive o recolhimento das taxas de ART das obras e serviços executados pela empresa sobre a responsabilidade técnica do profissional ora contratado.

**QUINTA** - Fica eleito o **FORUM de Joao Lisboa - MA**, para dirimir qualquer duvida em relação a este Contrato.

E, por estarem justo e contratado, assinam o presente em **03(três) vias de igual teor e data**.

Imperatriz (MA), 22 de Julho de 2022.

**CONSTRUCOES  
COMERCIO E SERVICOS  
LTDA:13165476000124**

Assinado de forma digital por  
CONSTRUCOES COMERCIO E  
SERVICOS LTDA:13165476000124  
Dados: 2022.07.22 10:21:57  
-03'00'

**CONSTRUÇÕES COMERCIO E SERVIÇOS LTDA**  
CNPJ: 13.165.476/0001-24

**CONTRATANTE**

SAMARA SILVA PONTES:04375438380 Assinado de forma digital por SAMARA SILVA PONTES:04375438380  
Dados: 2022.07.22 12:41:43 -03'00'

**SAMARA SILVA PONTES**  
**CREA-MA nº 112004190-2**  
**CONTRATADA**



Certidão de Acervo Técnico - CAT  
Resolução Nº 1025 de 30 de Outubro de 2009  
Resolução Nº 218 de 29 de Junho de 1973

**CREA-MA**

CAT COM REGISTRO DE ATESTADO

**894036/2023**

Atividade concluída

Conselho Regional de Engenharia e Agronomia do Estado do Maranhão

CERTIFICAMOS, em cumprimento ao disposto na Resolução nº 1.025, de 30 de outubro de 2009, do Confea, que consta dos assentamentos deste Conselho Regional de Engenharia e Agronomia do Estado do Maranhão - CREA-MA, o Acervo Técnico do profissional **SAMARA SILVA PONTES** referente à(s) Anotação(ões) de Responsabilidade Técnica - ART abaixo discriminada(s):

Profissional: **SAMARA SILVA PONTES**  
Registro: **1120041902MA** RNP: **1120041902**  
Título profissional: ENGENHEIRA CIVIL

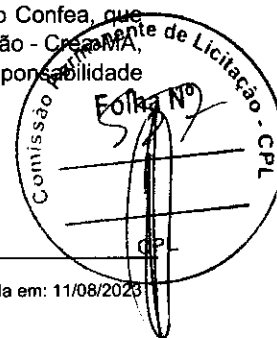

Número da ART: **MA20230651055** Tipo de ART: OBRA / SERVIÇO Registrada em: 14/06/2023 Baixada em: 11/08/2023  
Forma de registro: INICIAL Participação técnica: INDIVIDUAL  
Empresa contratada: **CONSTRUCOES COMERCIO E SERVICOS LTDA**

Contratante: **MUNICIPIO DE SÃO JOÃO DO PARAISO -MA** CPF/CNPJ: **01.597.629/0001-23**  
Endereço do contratante: AVENIDA MARCOS SILVA Nº: S/N  
Complemento: Bairro: CENTRO  
Cidade: SÃO JOÃO DO PARAÍSO UF: MA CEP: 65973000  
Contrato: 220/2023 Celebrado em: 25/05/2023  
Valor do contrato: R\$ 111.900,81 Tipo de contratante: Pessoa Jurídica de Direito Público  
Ação institucional: Outros  
Endereço da obra/serviço: AVENIDA MARCOS SILVA Nº: S/N  
Complemento: Bairro: CENTRO  
Cidade: SÃO JOÃO DO PARAÍSO UF: MA CEP: 65973000  
Coordenadas Geográficas: -6.466615, -47.057140  
Data de início: 26/05/2023 Conclusão efetiva: 26/09/2023  
Finalidade: Infraestrutura  
Proprietário: MUNICIPIO DE SÃO JOÃO DO PARAISO -MA CPF/CNPJ: 01.597.629/0001-23

Atividade Técnica: **16 - Execução CONSTRUÇÃO CIVIL > EDIFICAÇÕES > DE EDIFICAÇÃO > #1.1.1.3 - EM SISTEMA PRÉ-FABRICADO 49 - Execução de obra 1000.00 metro quadrado; 16 - Execução CONSTRUÇÃO CIVIL > EDIFICAÇÕES > DE ACESSIBILIDADE DE EDIFICAÇÃO > #1.1.3.4 - PARA FINS DIVERSOS 49 - Execução de obra 1000.00 metro quadrado; 16 - Execução CONSTRUÇÃO CIVIL > EDIFICAÇÕES > DE CERCAMENTO > #1.1.7.1 - POR ALAMBRAO OU GRADES 49 - Execução de obra 1000.00 metro quadrado; 16 - Execução CONSTRUÇÃO CIVIL > EDIFICAÇÕES > DE VEDAÇÃO > #1.1.8.3 - COM OUTRO MATERIAL 49 - Execução de obra 1000.00 metro quadrado; 16 - Execução GEOTECNIA E GEOLOGIA DA ENGENHARIA > OBRAS DE TERRA > DE OBRAS DE TERRA > #3.3.1.4 - COMPACTAÇÃO 49 - Execução de obra 1000.00 metro quadrado; 16 - Execução GEOTECNIA E GEOLOGIA DA ENGENHARIA > OBRAS DE TERRA > DE OBRAS DE TERRA > #3.3.1.6 - ABERTURA DE VALAS 49 - Execução de obra 1000.00 metro quadrado; 16 - Execução GEOTECNIA E GEOLOGIA DA ENGENHARIA > OBRAS DE TERRA > DE OBRAS DE TERRA > #3.3.1.9 - TERRAPLENAGEM 49 - Execução de obra 1000.00 metro quadrado; 16 - Execução AGRIMENSURA > TERRAPLENAGEM > #36.10.5 - DE COMPACTAÇÃO - TERRAPLENAGEM 49 - Execução de obra 1000.00 metro quadrado; 16 - Execução AGRIMENSURA > TERRAPLENAGEM > #36.10.8 - DE TRANSPORTE - TERRAPLENAGEM 49 - Execução de obra 1000.00 metro quadrado; 16 - Execução AGRIMENSURA > LOCAÇÃO DE OBRAS CIVIS > DE LOCAÇÃO TOPOGRÁFICA > #36.9.1.1 - DE OBRAS CIVIS 49 - Execução de obra 1000.00 metro quadrado; 16 - Execução AFERIÇÃO DE INSTRUMENTOS TOPOGRÁFICOS E GEODÉSICOS > INSTRUMENTOS TOPOGRÁFICOS E GEODÉSICOS > DE AFERIÇÃO DE EQUIPAMENTOS > #37.1.1.1 - TOPOGRÁFICOS 49 - Execução de obra 1000.00 metro quadrado; 16 - Execução TRANSPORTES > INFRAESTRUTURA URBANA > DE PAVIMENTAÇÃO > #4.2.1.1 - EM CONCRETO PARA VIAS URBANAS 49 - Execução de obra 1000.00 metro quadrado; 16 - Execução TRANSPORTES > INFRAESTRUTURA URBANA > DE PAVIMENTAÇÃO > #4.2.1.3 - EM PARALELEPÍEDO PARA VIAS URBANAS 49 - Execução de obra 1000.00 metro quadrado; 16 - Execução TRANSPORTES > INFRAESTRUTURA URBANA > #4.2.2 - DE INFRAESTRUTURA PARA VIAS URBANAS 49 - Execução de obra 1000.00 metro quadrado; 16 - Execução TRANSPORTES > SINALIZAÇÃO > DE SINALIZAÇÃO > #4.9.1.1 - URBANA 49 - Execução de obra 1000.00 metro quadrado;**

**Observações**

EXECUÇÃO DOS SERVIÇOS DE CALÇAMENTO TRAVESSA ENTRE AV. ARGEMIRO AGUIAR E RUA DO COMERCIO, PAVIMENTAÇÃO - BLOCO SEXTAVADO AREA 1000,00M² NA ZONA URBANA DO MUNICIPIO DE SÃO JOÃO DO PARAISO - MA

**Informações Complementares**

Conselho Regional de Engenharia e Agronomia do Estado do Maranhão

Avenida dos Holandeses, Quadra 35, Lote 8, Caihau, São Luis/MA  
Tel: + 55 (98) 2106-8300 Fax: + 55 (98) 2106-8300 E-mail: faleconosco@creama.org.br

**CREA-MA**  
Conselho Regional de Engenharia e Agronomia do Estado do Maranhão

Impresso em: 21/09/2023, às 04:32.





**Certidão de Acervo Técnico - CAT**  
**Resolução Nº 1025 de 30 de Outubro de 2009**  
**Resolução Nº 218 de 29 de Junho de 1973**

**CREA-MA**

**CAT COM REGISTRO DE ATESTADO**

**894036/2023**

Atividade concluída

**Conselho Regional de Engenharia e Agronomia do Estado do Maranhão**

CERTIFICAMOS, finalmente, que se encontra vinculado à presente Certidão de Acervo Técnico – CAT, o atestado contendo 3 folha(s), expedido pelo contratante da obra/serviço, a quem cabe a responsabilidade pela veracidade e exatidão das informações nele constantes.

**Certidão de Acervo Técnico nº 894036/2023**  
**20/09/2023, 11:36**  
**4B9aB**

A Certidão de Acervo Técnico (CAT) à qual o atestado está vinculado constituirá prova da capacidade técnico-profissional da pessoa jurídica somente se o responsável técnico indicado estiver ou venha a ser integrado ao seu quadro técnico por meio de declaração entregue no momento da habilitação ou da entrega das propostas.

Certificamos que se encontra vinculado à presente CAT o atestado apresentado em cumprimento à Lei nº 8.666/93, expedido pela pessoa jurídica contratante, a quem cabe a responsabilidade pela veracidade e exatidão das informações nele constantes. É de responsabilidade deste Conselho a verificação da atividade profissional em conformidade com a Lei nº 5.194/66 e Resoluções do Conselho Federal de Engenharia e Agronomia - CONFEA.

Esta certidão perderá a validade, caso ocorra qualquer alteração posterior dos elementos cadastrais nela contidos.

Fica(m) Excluído(s), no entanto, o(s) serviço(s) cujas atribuições não competem ao(s) profissional(is) em questão.

A autenticidade desta Certidão pode ser verificada em: <https://crea-ma.sitac.com.br/publico/>, com a chave: 4B9aB

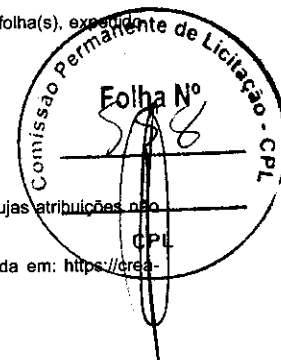

**Conselho Regional de Engenharia e Agronomia do Estado do Maranhão**

Avenida dos Holandeses, Quadra 35, Lote 8, Calhau, São Luis/MA

Tel: + 55 (98) 2106-8300 Fax: + 55 (98) 2106-8300 E-mail: faleconosco@creama.org.br



Conselho Regional de Engenharia e Agronomia do Estado do Maranhão

Impresso em: 21/09/2023, às 08:33





**ESTADO DO MARANHÃO**  
 PREFEITURA MUNICIPAL DE SÃO JOÃO DO PARAISO – MA  
 CNPJ: 01.597.629/0001-23  
 GESTÃO 2021 A 2024

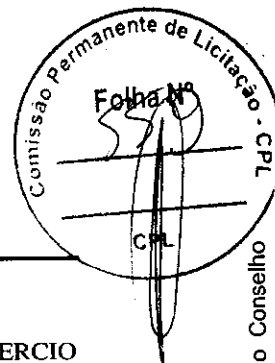

### ATESTADO DE CAPACIDADE TÉCNICA

Atestamos para os devidos fins legais de direito que a empresa **CONSTRUÇÕES COMERCIO E SERVIÇOS LTDA**, inscrita no CNPJ sob o n.º 13.165.476/0001-24, estabelecida à AV. WANDERLY FERRAZ, CENTRO, RIBAMAR FIQUENE - MA CEP: 65.938-000, MARANHÃO, através de seu responsável técnico o(a) Engenheiro Civil(a) **SAMARA SILVA PONTES**, CREA-MA nº 1120041902, executou e concluiu de forma satisfatória todas as atividades nos termos do contrato nº **220/2023**, conforme abaixo descrito.

CONTRATANTE

Nome/Razão Social: **PREFEITURA MUNICIPAL DE SÃO JOÃO DO PARAISO**

CNPJ: 01.597.629/0001-23

Representante Legal: **ABIMAEEL BRITO RIBEIRO**

CPF: 749.162.033-72

Profissão: **Sec. Mun. de Infraestrutura.**

CONTRATO: **220/2023**

MODALIDADE: **DISPENSA DE LICITAÇÃO**

DATA DE INÍCIO: **26/ 05/ 2023**

TÉRMINO DA OBRA: **05/ 09/ 2023**

LOCAL DA OBRA: **AV MARCOS SILVA, S/N CENTRO SÃO JOÃO DO PARAISO – MA CEP 65973-000**

VALOR TOTAL: **R\$ 111.900,81 (CENTO E ONZE MIL e NOVECENTOS Reais e OITENTA E UM Centavos).**

DESCRIÇÃO DA OBRA: Contratação de empresa de engenharia para execução dos serviços de CALÇAMENTO TRAVESSA ENTRE AV. ARGEMIRO AGUIAR E RUA DO COMÉRCIO PAVIMENTAÇÃO – BLOCO SEXTAVADO ÁREA: 1000,00m² na zona urbana do Município de São João do Paraíso – MA.

NOME DO RESPONSÁVEL TÉCNICO: **SAMARA SILVA PONTES, CREA-MA nº 1120041902**

> DADOS DAS ART:

1. ART de execução nº: **MA20230651055**

RESPONSÁVEL TÉCNICO PELA FISCALIZAÇÃO: **RICARDO PETUBA DE MORAES, CREA – MA Nº 1119658241**

ART DE FISCALIZAÇÃO Nº: **MA20230655527**

A comprovação no que diz respeito ao desenvolvimento de atividade (s), projeto(s)/ação(es), realizadas(os), referentes à matéria do objeto, estão relacionadas no Histórico anexo, demonstrando a execução com qualidade, não existindo, até a presente data, fatos que desabonem a conduta e a responsabilidade da entidade com as obrigações assumidas, confirmando assim a capacidade técnica, física e operacional para a execução do que foi proposto.

ITEM	CODIGO	FONTE	DESCRIÇÃO	UND	QUANT
<b>1</b>			<b>SERVIÇOS PRELIMINARES</b>		
1.1	S00051	ORSE	Placa de obra em chapa aço galvanizado, instalada - Rev 02_01/2022	M²	6
<b>2</b>			<b>TERRAPLENAGEM</b>		

Rua Marcos Silva – CEP: 65973-000 - Centro – São João do Paraíso/MA



**Conselho Regional de Engenharia e Agronomia do Estado do Maranhão**

Avenida dos Holandeses, Quadra 35, Lote 8, Calhau, São Luis/MA

Tel: + 55 (98) 2106-8300 Fax: + 55 (98) 2106-8300 E-mail: faleconosco@creama.org.br



Impresso em: 21/09/2023, às 08:32.



Este documento encontra-se registrado no Conselho Regional de Engenharia e Agronomia do Estado do Maranhão, vinculado à Certidão nº 894036/2023, em 20/09/2023 em

Certidão nº 894036/2023  
 21/09/2023, 08:32

Chave de Impressão: 4B9aB

O documento neste ato registrado foi emitido em 20/09/2023 e contém 3 folhas



**ESTADO DO MARANHÃO**  
 PREFEITURA MUNICIPAL DE SÃO JOÃO DO PARAISO – MA  
 CNPJ: 01.597.629/0001-23  
 GESTÃO 2021 A 2024

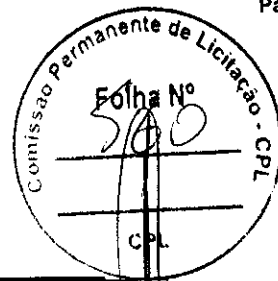

2.1	101125	ORSE	ESCAVAÇÃO HORIZONTAL, INCLUINDO CARGA E DESCARGA EM SOLO DE 1A CATEGORIA COM TRATOR DE ESTEIRAS (150HP/LÂMINA: 3,18M3). AF_07/2020	M³	200
2.2	93589	SINAP	TRANSPORTE COM CAMINHÃO BASCULANTE DE 10 M³, EM VIA URBANA EM REVESTIMENTO PRIMÁRIO (UNIDADE: M3XKM). AF_07/2020	M3XKM	750
2.3	98525	SINAP	LIMPEZA MECANIZADA DE CAMADA VEGETAL, VEGETAÇÃO E PEQUENAS ÁRVORES (DIÂMETRO DE TRONCO MENOR QUE 0,20 M), COM TRATOR DE ESTEIRAS. AF_05/2018	M²	155
2.4	100577	SINAP	REGULARIZAÇÃO E COMPACTAÇÃO DE SUBLEITO DE SOLO PREDOMINANTEMENTE ARENOSO. AF_11/2019	M²	787,5
2.5	101126	SINAP	ESCAVAÇÃO HORIZONTAL, INCLUINDO CARGA E DESCARGA EM SOLO DE 1A CATEGORIA COM TRATOR DE ESTEIRAS (170HP/LÂMINA: 5,20M3). AF_07/2020	M³	155
2.6	93589	SINAP	TRANSPORTE COM CAMINHÃO BASCULANTE DE 10 M³, EM VIA URBANA EM REVESTIMENTO PRIMÁRIO (UNIDADE: M3XKM). AF_07/2020	M3XKM	571,96
2.7	96390	SINAP	EXECUÇÃO E COMPACTAÇÃO DE BASE E OU SUB BASE PARA PAVIMENTAÇÃO DE SOLO (PREDOMINANTEMENTE ARENOSO) COM CIMENTO (TEOR DE 4%) - EXCLUSIVE SOLO, ESCAVAÇÃO, CARGA E TRANSPORTE. AF_11/2019	M³	155
3			<b>PAVIMENTAÇÃO</b>		
3.1	92394	SINAP	EXECUÇÃO DE PAVIMENTO EM PISO INTERTRAVADO, COM BLOCO SEXTAVADO DE 25 X 25 CM, ESPESSURA 8 CM. AF_10/2022	M²	1000
3.2	93590	SINAP	TRANSPORTE COM CAMINHÃO BASCULANTE DE 10 M³, EM VIA URBANA PAVIMENTADA, ADICIONAL PARA DMT EXCEDENTE A 30 KM (UNIDADE: M3XKM). AF_07/2020	M3XKM	2250
4			<b>DRENAGEM</b>		

Este documento encontra-se registrado no Conselho Regional de Engenharia e Agronomia do Estado do Maranhão, vinculado à Certidão nº 894036/2023, em 20/09/2023 em



Certidão nº 894036/2023  
21/09/2023, 08:32

Chave de Impressão: 489aB

O documento neste ato registrado foi emitido em 20/09/2023 e contém 3 folhas

Rua Marcos Silva – CEP: 65973-000 - Centro – São João do Paraíso/MA



**Conselho Regional de Engenharia e Agronomia do Estado do Maranhão**

Avenida dos Holandeses, Quadra 35, Lote 8, Calhau, São Luís/MA

Tel: + 55 (98) 2106-8300 Fax: + 55 (98) 2106-8300 E-mail: faleconosco@creama.org.br



Impresso em: 21/09/2023, às 08:32.





**ESTADO DO MARANHÃO**  
 PREFEITURA MUNICIPAL DE SÃO JOÃO DO PARAISO - MA  
 CNPJ: 01.597.629/0001-23  
 GESTÃO 2021 A 2024

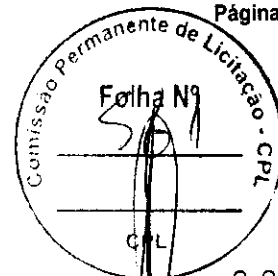

4.1	94273	SINAP	ASSENTAMENTO DE GUIA (MEIO-FIO) EM TRECHO RETO, CONFECCIONADA EM CONCRETO PRÉ-FABRICADO, DIMENSÕES 100X15X13X30 CM (COMPRIMENTO X BASE INFERIOR X BASE SUPERIOR X ALTURA), PARA VIAS URBANAS (USO VIÁRIO). AF_06/2016	M	184
<b>VALOR GERAL</b>					<b>R\$ 111.900,81</b>

Este documento encontra-se registrado no Conselho Regional de Engenharia e Agronomia do Estado do Maranhão, vinculado à Certidão nº 894036/2023, em 20/09/2023 em emitida

SÃO JOÃO DO PARAISO - MA, 19 DE SETEMBRO DE 2023.

**RICARDO PETUBA DE MORAES:05166113306** Assinado de forma digital por RICARDO PETUBA DE MORAES:05166113306  
 Dados: 2023.09.19 14:33:36 -03'00'



**RICARDO PETUBA DE MORAES**  
 CREA - MA 1119658241  
 ENGENHEIRO CIVIL FISCAL DO MUNICIPIO

Certidão nº 894036/2023  
 21/09/2023, 08:32

Chave de Impressão: 4B9aB

O documento neste ato registrado foi emitido em 20/09/2023 e contém 3 folhas

Rua Marcos Silva – CEP: 65973-000 - Centro – São João do Paraíso/MA



**Conselho Regional de Engenharia e Agronomia do Estado do Maranhão**  
 Avenida dos Holandeses, Quadra 35, Lote 8, Calhau, São Luis/MA  
 Tel: + 55 (98) 2106-8300 Fax: + 55 (98) 2106-8300 E-mail: faleconosco@creama.org.br



Impresso em: 21/09/2023, às 08:32.



*(Handwritten signatures and scribbles)*



Certidão de Acervo Técnico - CAT  
Resolução Nº 1025 de 30 de Outubro de 2009  
Resolução Nº 218 de 29 de Junho de 1973

**CREA-MA**

CAT COM REGISTRO DE ATESTADO

**894428/2023**

Atividade concluída

**Conselho Regional de Engenharia e Agronomia do Estado do Maranhão**

CERTIFICAMOS, em cumprimento ao disposto na Resolução nº 1.025, de 30 de outubro de 2009, do Conselho que consta dos assentamentos deste Conselho Regional de Engenharia e Agronomia do Estado do Maranhão, o Acervo Técnico do profissional **SAMARA SILVA PONTES** referente à(s) Anotação(ões) de Responsabilidade Técnica - ART abaixo discriminada(s):

Profissional: **SAMARA SILVA PONTES**  
Registro: **1120041902MA** RNP: **1120041902**  
Título profissional: ENGENHEIRA CIVIL

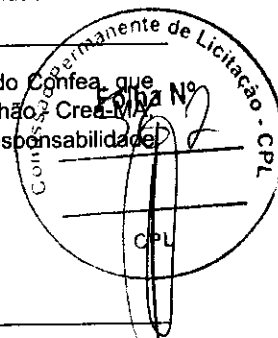

Número da ART: **MA20230659595** Tipo de ART: **OBRA / SERVIÇO** Registrada em: **28/06/2023** Baixada em: **21/09/2023**  
Forma de registro: **INICIAL** Participação técnica: **INDIVIDUAL**  
Empresa contratada: **CONSTRUCOES COMERCIO E SERVICOS LTDA**

Contratante: **MUNICIPIO DE SÃO JOÃO DO PARAISO - MA** CPF/CNPJ: **01.597.629/0001-23**  
Endereço do contratante: **AVENIDA MARCOS SILVA** Nº: **S/N**  
Complemento: Bairro: **CENTRO**  
Cidade: **SÃO JOÃO DO PARAISO** UF: **MA** CEP: **65973000**  
Contrato: **222/2023** Celebrado em: **05/06/2023**  
Valor do contrato: **R\$ 86.042,12** Tipo de contratante: **Pessoa Jurídica de Direito Público**  
Ação institucional: **Agricultura familiar**  
Endereço da obra/serviço: **AVENIDA MARCOS SILVA** Nº: **S/N**  
Complemento: Bairro: **CENTRO**  
Cidade: **SÃO JOÃO DO PARAISO** UF: **MA** CEP: **65973000**  
Coordenadas Geográficas: **6.466658, 47.057097**  
Data de início: **07/06/2023** Conclusão efetiva: **07/09/2023**  
Finalidade: **Infraestrutura**  
Proprietário: **MUNICIPIO DE SÃO JOÃO DO PARAISO - MA** CPF/CNPJ: **01.597.629/0001-23**

Atividade Técnica: **16 - Execução ESTRUTURAS > OBRAS DE ARTE > #2.6.1 - DE PONTES 49 - Execução de obra 2250.59 metro; 16 - Execução ESTRUTURAS > OBRAS DE ARTE > #2.6.5 - DE RECUPERAÇÃO DE PONTES 49 - Execução de obra 2250.59 metro; 16 - Execução GEOTECNIA E GEOLOGIA DA ENGENHARIA > OBRAS DE TERRA > DE OBRAS DE TERRA > #3.3.1.1 - ESCAVAÇÃO 49 - Execução de obra 2250.59 metro; 16 - Execução GEOTECNIA E GEOLOGIA DA ENGENHARIA > OBRAS DE TERRA > DE OBRAS DE TERRA > #3.3.1.2 - CORTE 49 - Execução de obra 2250.59 metro; 16 - Execução GEOTECNIA E GEOLOGIA DA ENGENHARIA > OBRAS DE TERRA > DE OBRAS DE TERRA > #3.3.1.3 - ATERRO 49 - Execução de obra 2250.59 metro; 16 - Execução GEOTECNIA E GEOLOGIA DA ENGENHARIA > OBRAS DE TERRA > DE OBRAS DE TERRA > #3.3.1.5 - REATERRO 49 - Execução de obra 2250.59 metro; 16 - Execução GEOTECNIA E GEOLOGIA DA ENGENHARIA > OBRAS DE TERRA > DE OBRAS DE TERRA > #3.3.1.9 - TERRAPLENAGEM 49 - Execução de obra 2250.59 metro; 16 - Execução AGRIMENSURA > TERRAPLENAGEM > #36.10.5 - DE COMPACTAÇÃO - TERRAPLENAGEM 49 - Execução de obra 2250.59 metro; 16 - Execução AGRIMENSURA > TERRAPLENAGEM > #36.10.8 - DE TRANSPORTE - TERRAPLENAGEM 49 - Execução de obra 2250.59 metro; 16 - Execução AFERIÇÃO DE INSTRUMENTOS TOPOGRÁFICOS E GEODÉSICOS > INSTRUMENTOS TOPOGRÁFICOS E GEODÉSICOS > DE AFERIÇÃO DE EQUIPAMENTOS > #37.1.1.1 - TOPOGRÁFICOS 49 - Execução de obra 2250.59 metro;**

**Observações**

**RECUPERAÇÃO DE 2.250,59m DE ESTRADA VICINAL E CONSTRUÇÃO DE UMA PONTE DE MADEIRA COM FUNDAÇÃO EM CONCRETO LOCALIZADA AS MARGENS DO RIO SANTANA NA ZONA RURAL DO MUNICIPIO DE SÃO JOÃO DO PARAISO - MA**

**Informações Complementares**

**Conselho Regional de Engenharia e Agronomia do Estado do Maranhão**

Avenida dos Holandeses, Quadra 35, Lote 8, Calhau, São Luis/MA

Tel: + 55 (98) 2106-8300 Fax: + 55 (98) 2106-8300 E-mail: faleconosco@creama.org.br

**CREA-MA**  
Conselho Regional de Engenharia e Agronomia do Estado do Maranhão

Impresso em: 22/09/2023, às 14:33.





**Certidão de Acervo Técnico - CAT**  
 Resolução Nº 1025 de 30 de Outubro de 2009  
 Resolução Nº 218 de 29 de Junho de 1973

**CREA-MA**

CAT COM REGISTRO DE ATESTADO

**894428/2023**

Atividade concluída

**Conselho Regional de Engenharia e Agronomia do Estado do Maranhão**

CERTIFICAMOS, finalmente, que se encontra vinculado à presente Certidão de Acervo Técnico – CAT, o atestado contendo 3 folha(s), expedido pelo contratante da obra/serviço, a quem cabe a responsabilidade pela veracidade e exatidão das informações nele constantes.

**Certidão de Acervo Técnico nº 894428/2023**  
**22/09/2023, 14:31**  
**yZB59**

A Certidão de Acervo Técnico (CAT) à qual o atestado está vinculado constituirá prova da capacidade técnico-profissional da pessoa jurídica somente se o responsável técnico indicado estiver ou venha a ser integrado ao seu quadro técnico por meio de declaração entregue no momento da habilitação ou da entrega das propostas.

Certificamos que se encontra vinculado à presente CAT o atestado apresentado em cumprimento à Lei nº 8.666/93, expedido pela pessoa jurídica contratante, a quem cabe a responsabilidade pela veracidade e exatidão das informações nele constantes. É de responsabilidade deste Conselho a verificação da atividade profissional em conformidade com a Lei nº 5.194/66 e Resoluções do Conselho Federal de Engenharia e Agronomia - CONFEA.

Esta certidão perderá a validade, caso ocorra qualquer alteração posterior dos elementos cadastrais nela contidos.

Fica(m) Excluído(s), no entanto, o(s) serviço(s) cujas atribuições não competem ao(s) profissional(is) em questão.

A autenticidade desta Certidão pode ser verificada em: <https://crea-ma.sitac.com.br/publico/>, com a chave: yZB59

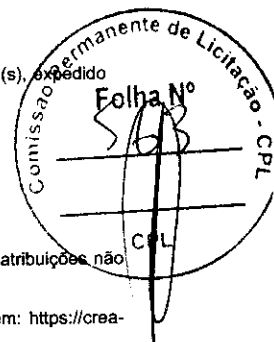

**Conselho Regional de Engenharia e Agronomia do Estado do Maranhão**

Avenida dos Holandeses, Quadra 35, Lote 8, Calhau, São Luis/MA

Tel: + 55 (98) 2106-8300 Fax: + 55 (98) 2106-8300 E-mail: faleconosco@creama.org.br



Impresso em: 22/09/2023, às 16:33





**ESTADO DO MARANHÃO**  
 PREFEITURA MUNICIPAL DE SÃO JOÃO DO PARAISO – MA  
 CNPJ: 01.597.629/0001-23  
 GESTÃO 2021 A 2024

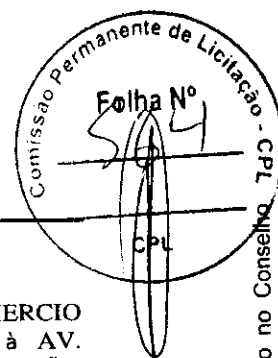

### ATESTADO DE CAPACIDADE TÉCNICA

Atestamos para os devidos fins legais de direito que a empresa **CONSTRUÇÕES COMERCIO E SERVIÇOS LTDA**, inscrita no CNPJ sob o n.º 13.165.476/0001-24, estabelecida à AV. WANDERLY FERRAZ, CENTRO, RIBAMAR FIQUENE - MA CEP: 65.938-000, MARANHÃO, através de seu responsável técnico o(a) Engenheiro Civil(a) **SAMARA SILVA PONTES**, CREA-MA n.º 1120041902, executou e conduziu de forma satisfatória todas as atividades nos termos do contrato n.º **222/2023**, conforme abaixo descrito.

#### CONTRATANTE

Nome/Razão Social: **PREFEITURA MUNICIPAL DE SÃO JOÃO DO PARAISO - MA**  
 CNPJ: 01.597.629/0001-23  
 Representante Legal: **ABIMAEEL BRITO RIBEIRO** CPF: 749.162.033-72  
 Profissão: **Sec. Mun. de Infraestrutura.**

#### CONTRATO: 222/2023

**MODALIDADE: TOMADA DE PREÇOS N.º 008/2023**

**DATA DE INÍCIO: 07/ 06/ 2023**

**PREVISÃO DE TÉRMINO: 07/ 09/ 2023**

**LOCAL DA OBRA: AV MARCOS SILVA, S/N CENTRO, SÃO JOAO DO PARAISO - MA**

**VALOR TOTAL: R\$ 86.042,12 ( OITENTA E SEIS MIL e QUARENTA E DOIS Reais e DOZE Centavos).**

**DESCRIÇÃO DA OBRA:** Contratação de empresa de engenharia para Recuperação de 2.250,59m de estrada vicinal e construção de uma ponte de madeira com fundação em concreto localizada as margens do rio Santana na zona Rural do Município de São João do Paraiso – MA.

**NOME DO RESPONSÁVEL TÉCNICO: SAMARA SILVA PONTES, CREA-MA n.º 1120041902**

#### > DADOS DAS ART:

1. ART de execução n.º: **MA20230659595**

**RESPONSÁVEL TÉCNICO PELA FISCALIZAÇÃO: RICARDO PETUBA DE MORAES**  
**CREA – MA N.º 1119658241**

**ART DE FISCALIZAÇÃO N.º: MA20230686351**

A comprovação no que diz respeito ao desenvolvimento de atividade (s), projeto(s)/ação(es), realizadas(os), referentes à matéria do objeto, estão relacionadas no Histórico anexo, demonstrando a execução com qualidade, não existindo, até a presente data, fatos que desabonem a conduta e a responsabilidade da entidade com as obrigações assumidas, confirmando assim a capacidade técnica, física e operacional para a execução do que foi proposto.

ITEM	CODIGO	FONTE	DESCRIÇÃO	UND	QUANT
<b>1</b>			<b>SERVIÇOS PRELIMINARES</b>		
1.1	S00051	ORSE	Placa de obra em chapa aço galvanizado, instalada - Rev 02_01/2022	M²	2
<b>2</b>			<b>TERRAPLENAGEM</b>		

Rua Marcos Silva – CEP: 65973-000 - Centro – São João do Paraíso/MA



Certidão n.º 894428/2023  
 22/09/2023, 16:33

Chave de Impressão: yzB59

O documento neste ato registrado foi emitido em 22/09/2023 e contém 3 folhas

Este documento encontra-se registrado no Conselho Regional de Engenharia e Agronomia do Estado do Maranhão, vinculado à Certidão n.º 894428/2023, em 22/09/2023 emitida

**Conselho Regional de Engenharia e Agronomia do Estado do Maranhão**

Avenida dos Holandeses, Quadra 35, Lote 8, Calhau, São Luis/MA

Tel: + 55 (98) 2106-8300 Fax: + 55 (98) 2106-8300 E-mail: faleconosco@creama.org.br



Impresso em: 22/09/2023, às 16:33.





**ESTADO DO MARANHÃO**  
 PREFEITURA MUNICIPAL DE SÃO JOÃO DO PARAISO - MA  
 CNPJ: 01.597.629/0001-23  
 GESTÃO 2021 A 2024

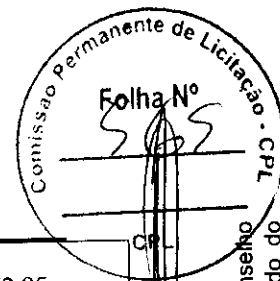

2.1	100575	ORSE	REGULARIZAÇÃO DE SUPERFÍCIES COM MOTONIVELADORA. AF_11/2019	M2	11.252,95
<b>3</b>			<b>REVESTIMENTO PRIMARIO</b>		
3.1	98525	SINAP	LIMPEZA MECANIZADA DE CAMADA VEGETAL, VEGETAÇÃO E PEQUENAS ÁRVORES (DIÂMETRO DE TRONCO MENOR QUE 0,20 M), COM TRATOR DE ESTEIRAS. AF_05/2018	M²	2.109,93
3.2	101126	SINAP	ESCAVAÇÃO HORIZONTAL, INCLUINDO CARGA E DESCARGA EM SOLO DE 1A CATEGORIA COM TRATOR DE ESTEIRAS (170HP/LÂMINA: 5,20M3). AF_07/2020	M³	1.687,94
3.3	97912	SINAP	TRANSPORTE COM CAMINHÃO BASCULANTE DE 6 M³, EM VIA URBANA EM LEITO NATURAL (UNIDADE: M3XKM). AF_07/2020	M3XKM	10.549,64
3.4	100575	SINAP	REGULARIZAÇÃO DE SUPERFÍCIES COM MOTONIVELADORA. AF_11/2019	M²	11.252,95
<b>4</b>			<b>OBRA DE ARTE ESPECIAL</b>		
4.1	2105605	SICRO NOVO	CORPO DE BUEIRO DUPLO CELULAR DE CONCRETO (BDCC) 2,50 X 2,50.	M	20,00
4.2	102767	SINAP	BOCA DE BUEIRO DUPLO CELULAR DE CONCRETO (BDCC) 2,50 X 2,50.	UND	6,00
4.3	96523	SINAP	ESCAVAÇÃO MANUAL PARA BLOCO DE COROAMENTO OU SAPATA (INCLUINDO ESCAVAÇÃO PARA COLOCAÇÃO DE FÔRMAS). AF_06/2017	M3	1,20
4.4	96534	SINAP	FABRICAÇÃO, MONTAGEM E DESMONTAGEM DE FÔRMA PARA BLOCO DE COROAMENTO, EM MADEIRA SERRADA, E=25 MM, 4 UTILIZAÇÕES. AF_06/2017	M²	37,80
4.5	96546	SINAP	ARMAÇÃO DE BLOCO, VIGA BALDRAME OU SAPATA UTILIZANDO AÇO CA-50 DE 10	KG	149,80

Este documento encontra-se registrado no Conselho Regional de Engenharia e Agronomia do Estado do Maranhão, vinculado à Certidão nº 894428/2023, em 22/09/2023 emitida em

Certidão nº 894428/2023  
22/09/2023, 16:33

Chave de Impressão: YZB59

O documento neste ato registrado foi emitido em 22/09/2023 e contém 3 folhas

Rua Marcos Silva – CEP: 65973-000 - Centro – São João do Paraíso/MA



**Conselho Regional de Engenharia e Agronomia do Estado do Maranhão**  
 Avenida dos Holandeses, Quadra 35, Lote 8, Calhau, São Luis/MA  
 Tel: + 55 (98) 2106-8300 Fax: + 55 (98) 2106-8300 E-mail: faleconosco@creama.org.br



Impresso em: 22/09/2023, às 16:33.





**ESTADO DO MARANHÃO**  
 PREFEITURA MUNICIPAL DE SÃO JOÃO DO PARAISO - MA  
 CNPJ: 01.597.629/0001-23  
 GESTÃO 2021 A 2024

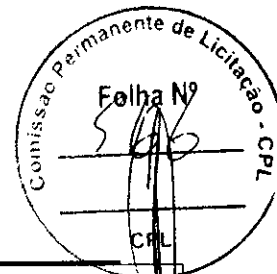

			MM - MONTAGEM. AF_06/2017		
4.6	96547	SINAP	ARMAÇÃO DE BLOCO, VIGA BALDRAME OU SAPATA UTILIZANDO AÇO CA-50 DE 12,5 MM - MONTAGEM. AF_06/2017	KG	189,70
4.7	030038	SBC	CONCRETO fck=25MPA ,TRAÇO 1:2,3:2,7 ( EM MASSA SECA DE CIMENTO/AREIA MEDIA E BRITA 1)-PREPARO MECANICO COM BETONEIRA 400L	M³	4,50

Este documento encontra-se registrado no Conselho Regional de Engenharia e Agronomia do Estado do Maranhão, vinculado à Certidão nº 894428/2023, em 22/09/2023 emitida

SÃO JOÃO DO PARAISO - MA, 21 DE SETEMBRO DE 2023.

**RICARDO PETUBA DE MORAES:05166113306**

Assinado de forma digital por  
 RICARDO PETUBA DE MORAES:05166113306  
 Dados: 2023.09.21 15:18:03 -03'00'



**RICARDO PETUBA DE MORAES**  
 CREA – MA 1119658241  
 ENGENHEIRO CIVIL FISCAL DO MUNICIPIO

Documento assinado digitalmente  
 **SAMARA PONTES SOBRAL**  
 Data: 22/09/2023 13:51:21 -0300  
 Verifique em <https://validar.id.gov.br>

Certidão nº 894428/2023  
 22/09/2023, 16:33

Chave de Impressão: YZB59

O documento neste ato registrado foi emitido em 22/09/2023 e contém 3 folhas

Rua Marcos Silva – CEP: 65973-000 - Centro – São João do Paraíso/MA



**Conselho Regional de Engenharia e Agronomia do Estado do Maranhão**  
 Avenida dos Holandeses, Quadra 35, Lote 8, Calhau, São Luis/MA  
 Tel: + 55 (98) 2106-8300 Fax: + 55 (98) 2106-8300 E-mail: faleconosco@creama.org.br



Impresso em: 22/09/2023, às 16:33.





Certidão de Acervo Técnico - CAT  
Resolução Nº 1025 de 30 de Outubro de 2009  
Resolução Nº 218 de 29 de Junho de 1973

**CREA-MA**

CAT COM REGISTRO DE ATESTADO

**897451/2023**

Atividade concluída

**Conselho Regional de Engenharia e Agronomia do Estado do Maranhão**

CERTIFICAMOS, em cumprimento ao disposto na Resolução nº 1.025, de 30 de outubro de 2009, do Confea, que consta dos assentamentos deste Conselho Regional de Engenharia e Agronomia do Estado do Maranhão - CREA-MA o Acervo Técnico do profissional **SAMARA SILVA PONTES** referente à(s) Anotação(ões) de Responsabilidade Técnica - ART abaixo discriminada(s):

Profissional: **SAMARA SILVA PONTES**  
Registro: **1120041902MA** RNP: **1120041902**  
Título profissional: ENGENHEIRA CIVIL



Número da ART: **MA20230644135** Tipo de ART: OBRA / SERVIÇO Registrada em: 19/05/2023 Baixada em: 28/11/2023  
Forma de registro: INICIAL Participação técnica: INDIVIDUAL  
Empresa contratada: **CONSTRUCOES COMERCIO E SERVICOS LTDA**

Contratante: **MUNICIPIO DE SÃO JOÃO DO PARAISO - SECRETARIA DE EDUCAÇÃO** CPF/CNPJ: **31.049.486/0001-86**  
Endereço do contratante: RUA RUA 7 DE SETEMBRO Nº: S/N  
Complemento: Bairro: CENTRO  
Cidade: SÃO JOÃO DO PARAÍSO UF: MA CEP: 65973000  
Contrato: 184/2023 Celebrado em: 24/04/2023  
Valor do contrato: R\$ 366.898,91 Tipo de contratante: Pessoa Jurídica de Direito Público  
Ação institucional: Agricultura familiar  
Endereço da obra/serviço: RUA RUA 7 DE SETEMBRO Nº: S/N  
Complemento: Bairro: CENTRO  
Cidade: SÃO JOÃO DO PARAÍSO UF: MA CEP: 65973000  
Coordenadas Geográficas: 6.466658, 47.057097  
Data de início: 26/04/2023 Conclusão efetiva: 26/07/2023  
Finalidade: Esportivo  
Proprietário: **MUNICIPIO DE SÃO JOÃO DO PARAISO - SECRETARIA DE EDUCAÇÃO** CPF/CNPJ: 31.049.486/0001-86

Atividade Técnica: **16 - Execução CONSTRUÇÃO CIVIL > EDIFICAÇÕES > DE EDIFICAÇÃO > #1.1.1.1 - DE ALVENARIA 49 - Execução de obra 900.00 metro quadrado; 16 - Execução CONSTRUÇÃO CIVIL > EDIFICAÇÕES > DE ACESSIBILIDADE DE EDIFICAÇÃO > #1.1.3.4 - PARA FINS DIVERSOS 49 - Execução de obra 900.00 metro quadrado; 16 - Execução CONSTRUÇÃO CIVIL > EDIFICAÇÕES > DE CERCAMENTO > #1.1.7.1 - POR ALAMBRADO OU GRADES 49 - Execução de obra 900.00 metro quadrado; 16 - Execução CONSTRUÇÃO CIVIL > EDIFICAÇÕES > DE VEDAÇÃO > #1.1.8.1 - EM ALVENARIA 49 - Execução de obra 900.00 metro quadrado; 16 - Execução CONSTRUÇÃO CIVIL > MATERIAIS DE CONSTRUÇÃO CIVIL > #1.2.3 - DE APLICAÇÃO DE CONCRETO 49 - Execução de obra 900.00 metro quadrado; 16 - Execução ESTRUTURAS > ESTRUTURAS METÁLICAS > DE ESTRUTURA METÁLICA > #2.2.1.1 - PARA EDIFICAÇÃO 49 - Execução de obra 900.00 metro quadrado; 16 - Execução ESTRUTURAS > FUNDAÇÕES > DE FUNDAÇÕES PROFUNDAS > #2.9.2.3 - EM ESTACAS DE CONCRETO MOLDADAS IN LOCO 49 - Execução de obra 900.00 metro quadrado; 16 - Execução GEOTECNIA E GEOLOGIA DA ENGENHARIA > OBRAS DE TERRA > DE OBRAS DE TERRA > #3.3.1.6 - ABERTURA DE VALAS 49 - Execução de obra 900.00 metro quadrado; 16 - Execução AGRIMENSURA > TERRAPLENAGEM > #36.10.5 - DE COMPACTAÇÃO - TERRAPLENAGEM 49 - Execução de obra 900.00 metro quadrado; 16 - Execução AGRIMENSURA > LOCAÇÃO DE OBRAS CIVIS > DE LOCAÇÃO TOPOGRÁFICA > #36.9.1.1 - DE OBRAS CIVIS 49 - Execução de obra 900.00 metro quadrado;**

**Observações**

EXECUÇÃO DOS SERVIÇOS DE CONSTRUÇÃO DE UMA QUADRA NA ESCOLA MUNICIPAL DJALMA SANTOS ZONA RURAL DO MUNICIPIO DE SÃO JOÃO DO PARAISO - MA

**Informações Complementares**

- 'O atestado está registrado apenas para atividades técnicas constantes da ART, não sendo contempladas neste registro os itens C2850 (TELEFONE E LÓGICA), por se tratar de atividades fora da atribuição do profissional.'

**Conselho Regional de Engenharia e Agronomia do Estado do Maranhão**

Avenida dos Holandeses, Quadra 35, Lote 8, Calhau, São Luis/MA

Tel: + 55 (98) 2106-8300 Fax: + 55 (98) 2106-8300 E-mail: faleconosco@creama.org.br

**CREA-MA**  
Conselho Regional de Engenharia e Agronomia do Estado do Maranhão

Impresso em: 06/12/2023, às 13:30.





**Certidão de Acervo Técnico - CAT**  
**Resolução Nº 1025 de 30 de Outubro de 2009**  
**Resolução Nº 218 de 29 de Junho de 1973**

**CREA-MA**

CAT COM REGISTRO DE ATESTADO

**897451/2023**

Atividade concluída

**Conselho Regional de Engenharia e Agronomia do Estado do Maranhão**

CERTIFICAMOS, finalmente, que se encontra vinculado à presente Certidão de Acervo Técnico – CAT, o atestado contendo 6 folhas, expedido pelo contratante da obra/serviço, a quem cabe a responsabilidade pela veracidade e exatidão das informações nele constantes.

**Certidão de Acervo Técnico nº 897451/2023**  
**06/12/2023, 08:52**  
**6xZyD**

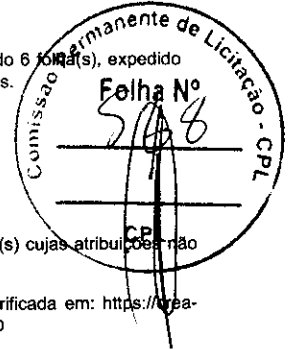

A Certidão de Acervo Técnico (CAT) à qual o atestado está vinculado constituirá prova da capacidade técnico-profissional da pessoa jurídica somente se o responsável técnico indicado estiver ou venha a ser integrado ao seu quadro técnico por meio de declaração entregue no momento da habilitação ou da entrega das propostas.

Fica(m) Excluído(s), no entanto, o(s) serviço(s) cujas atribuições não competem ao(s) profissional(is) em questão.

A autenticidade desta Certidão pode ser verificada em: <https://crea-ma.sitac.com.br/publico/>, com a chave: 6xZyD

Certificamos que se encontra vinculado à presente CAT o atestado apresentado em cumprimento à Lei nº 8.666/93, expedido pela pessoa jurídica contratante, a quem cabe a responsabilidade pela veracidade e exatidão das informações nele constantes. É de responsabilidade deste Conselho a verificação da atividade profissional em conformidade com a Lei nº 5.194/66 e Resoluções do Conselho Federal de Engenharia e Agronomia - CONFEA.

Esta certidão perderá a validade, caso ocorra qualquer alteração posterior dos elementos cadastrais nela contidos.





**ESTADO DO MARANHÃO**  
 PREFEITURA MUNICIPAL DE SÃO JOÃO DO PARAISO - MA  
 CNPJ: 01.597.629/0001-23  
 GESTÃO 2021 A 2024

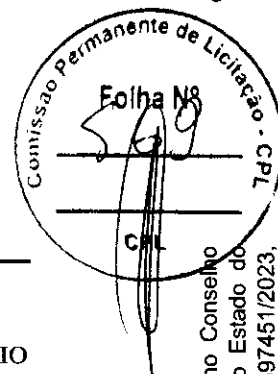

### ATESTADO DE CAPACIDADE TÉCNICA

Atestamos para os devidos fins legais de direito que a empresa **CONSTRUÇÕES COMERCIO E SERVIÇOS LTDA**, inscrita no CNPJ sob o n.º 13.165.476/0001-24, estabelecida à AV. WANDERLY FERRAZ, CENTRO, RIBAMAR FIQUENE - MA CEP: 65.938-000, MARANHÃO, através de seu responsável técnico o(a) Engenheiro Civil(a) **SAMARA SILVA PONTES**, CREA-MA n.º 1120041902, executou e concluiu de forma satisfatória todas as atividades nos termos do contrato n.º **184/2023**, conforme abaixo descrito.

CONTRATANTE

Nome/Razão Social: **MUNICIPIO DE SÃO JOÃO DO PARAISO- SECRETARIA DE EDUCAÇÃO**

CNPJ: 31.049.486/0001-86

Representante Legal: **ABTMAEL BRITO RIBEIRO** CPF: 749.162.033-72

Profissão: **Sec. Mun. de Infraestrutura.**

CONTRATO: **184/2023**

MODALIDADE: **TOMADA DE PREÇOS N.º 006/2023**

DATA DE INÍCIO: **26/ 04/ 2023**

PREVISÃO DE TÉRMINO: **26/ 07/ 2023**

LOCAL DA OBRA: **RUA 7 DE SETEMBRO, S/N CENTRO, SÃO JOAO DO PARAISO - MA**

DESCRIÇÃO DA OBRA: Contratação de empresa de engenharia para execução dos serviços de construção de uma quadra na escola municipal Djalma Santos Zona Rural do Município de São João do Paraíso - MA.

NOME DO RESPONSÁVEL TÉCNICO: **SAMARA SILVA PONTES, CREA-MA n.º 1120041902**

> DADOS DAS ART:

1. ART de execução n.º: **MA20230644135**

RESPONSÁVEL TÉCNICO PELA FISCALIZAÇÃO: **RICARDO PETUBA DE MORAES, CREA - MA N.º 1119658241**

ART DE FISCALIZAÇÃO N.º: **MA20230712376**

A comprovação no que diz respeito ao desenvolvimento de atividade (s), projeto(s)/ação(es), realizadas(os), referentes à matéria do objeto, estão relacionadas no Histórico anexo, demonstrando a execução com qualidade, não existindo, até a presente data, fatos que desabonem a conduta e a responsabilidade da entidade com as obrigações assumidas, confirmando assim a capacidade técnica, física e operacional para a execução do que foi proposto.

ITEM	CODIGO	DESCRIÇÃO	FONTE	UND	QUANT
1		<b>SERVIÇOS PRELIMINARES</b>			
	C0002	ABRIGO PROVISÓRIO C/1 PAVIMENTO P/ALOJAMENTO E DEPÓSITO	SEINFRA	M <sup>2</sup>	12,00
	C4541	PLACA PADRÃO DE OBRA, TIPO BANNER	SEINFRA	M <sup>2</sup>	6,00
	C1630	LOCAÇÃO DA OBRA - EXECUÇÃO DE GABARITO	SEINFRA	M <sup>2</sup>	1.135,00

Rua Marcos Silva – CEP: 65973-000 - Centro – São João do Paraíso/MA



**Conselho Regional de Engenharia e Agronomia do Estado do Maranhão**

Avenida dos Holandeses, Quadra 35, Lote 8, Calhau, São Luis/MA

Tel: + 55 (98) 2106-8300 Fax: + 55 (98) 2106-8300 E-mail: faleconosco@creama.org.br



Impresso em: 06/12/2023, às 13:30.

Este documento encontra-se registrado no Conselho Regional de Engenharia e Agronomia do Estado do Maranhão, vinculado à Certidão n.º 897451/2023, em 06/12/2023 em



Certidão n.º 897451/2023

06/12/2023, 13:30

Chave de Impressão: 6xzyD

O documento neste ato registrado foi emitido em 06/12/2023 e contém 6 folhas





**ESTADO DO MARANHÃO**  
 PREFEITURA MUNICIPAL DE SÃO JOÃO DO PARAISO – MA  
 CNPJ: 01.597.629/0001-23  
 GESTÃO 2021 A 2024

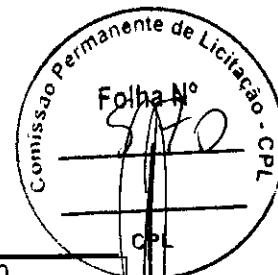

	C2849	INSTALAÇÕES PROVISÓRIAS DE ESGOTO	SEINFRA	UN	1,00
	C2850	INSTALAÇÕES PROVISÓRIAS DE LUZ , FORÇA,TELEFONE E LÓGICA	SEINFRA	UN	1,00
	C2851	INSTALAÇÕES PROVISÓRIAS DE ÁGUA	SEINFRA	UN	1,00
<b>2</b>	<b>MOVIMENTO DE TERRA</b>				
	C2784	ESCAVAÇÃO MANUAL SOLO DE 1A.CAT. PROF. ATÉ 1.50m	SEINFRA	M³	16,57
	C0330	ATERRO C/COMPACTAÇÃO MANUAL S/CONTROLE, MAT. C/AQUISIÇÃO	SEINFRA	M³	145,00
	060119	CARGA MANUAL DE ENTULHO EM CAMINHÃO BASCULANTE INCLUINDO DESCARGA	CAEMA	M³	29,93
	C2530	TRANSPORTE DE MATERIAL, EXCETO ROCHA EM CAMINHÃO ATÉ 10KM	SEINFRA	M³	29,93
<b>3</b>	<b>FUNDAÇÕES</b>				
	96523	ESCAVAÇÃO MANUAL PARA BLOCO DE COROAMENTO OU SAPATA (INCLUINDO ESCAVAÇÃO PARA COLOCAÇÃO DE FÔRMAS). AF_06/2017	SINAPI	M³	27,83
	96529	FABRICAÇÃO, MONTAGEM E DESMONTAGEM DE FÔRMA PARA SAPATA, EM MADEIRA SERRADA, E=25 MM, 1 UTILIZAÇÃO. AF_06/2017	SINAPI	M²	36,80
	96546	ARMAÇÃO DE BLOCO, VIGA BALDRAME OU SAPATA UTILIZANDO AÇO CA-50 DE 10 MM - MONTAGEM. AF_06/2017	SINAPI	KG	295,17
	94965	CONCRETO FCK = 25MPA, TRAÇO 1:2,3:2,7 (EM MASSA SECA DE CIMENTO/ AREIA	SINAPI	M³	14,72

Este documento encontra-se registrado no Conselho Regional de Engenharia e Agronomia do Estado do Maranhão, vinculado à Certidão nº 897451/2023, em 06/12/2023 em



Certidão nº 897451/2023  
 06/12/2023, 13:30  
 Chave de Impressão: 6xzyD

O documento neste ato registrado foi emitido em 06/12/2023 e contém 6 folhas

Rua Marcos Silva – CEP: 65973-000 - Centro – São João do Paraíso/MA



**Conselho Regional de Engenharia e Agronomia do Estado do Maranhão**  
 Avenida dos Holandeses, Quadra 35, Lote 8, Calhau, São Luis/MA  
 Tel: + 55 (98) 2106-8300 Fax: + 55 (98) 2106-8300 E-mail: faleconosco@creama.org.br



Impresso em: 06/12/2023, às 13:30.





**ESTADO DO MARANHÃO**  
 PREFEITURA MUNICIPAL DE SÃO JOÃO DO PARAÍSO – MA  
 CNPJ: 01.597.629/0001-23  
 GESTÃO 2021 A 2024

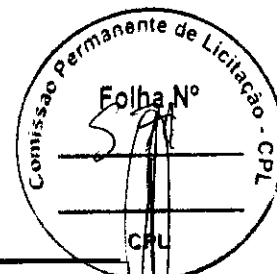

		MÉDIA/ BRITA 1) - PREPARO MECÂNICO COM BETONEIRA 400 L. AF_05/2021			
	C1400	FORMA DE TÁBUAS DE 1" DE 3A. P/FUNDAÇÕES UTIL. 5 X	SEINFRA	M²	55,23
	C0216	ARMADURA CA-50A MÉDIA D= 6,3 A 10,0mm	SEINFRA	KG	227,62
	92759	ARMAÇÃO DE PILAR OU VIGA DE ESTRUTURA CONVENCIONAL DE CONCRETO ARMADO UTILIZANDO AÇO CA-60 DE 5,0 MM - MONTAGEM. AF_06/2022	SINAPI	KG	224,52
	C0843	CONCRETO P/VIBR., FCK 25 MPa COM AGREGADO ADQUIRIDO	SEINFRA	M³	5,25
	95952	COMPOSIÇÃO REPRESENTATIVA) EXECUÇÃO DE ESTRUTURAS DE CONCRETO ARMADO CONVENCIONAL, PARA EDIFICAÇÃO HABITACIONAL MULTIFAMILIAR (PRÉDIO), FCK = 25 MPa. AF_01/2017: PILARES/ VIGAMENTO SUPERIOR E VIGAMENTO DE AMARRAÇÃO DO PLATIBANDA	SINAPI	M³	10,22
<b>4</b>	<b>ALVENARIA ARQUIBANCADA</b>				
	101166	ALVENARIA DE EMBASAMENTO COM BLOCO ESTRUTURAL DE CERÂMICA, DE 14X19X29CM E ARGAMASSA DE ASSENTAMENTO COM PREPARO EM BETONEIRA. AF_05/2020	SINAP	M³	48,93
	89168	(COMPOSIÇÃO	SINAPI	M²	156,35

Este documento encontra-se registrado no Conselho Regional de Engenharia e Agronomia do Estado do Maranhão, vinculado à Certidão nº 897451/2023, em 06/12/2023 emitida em



Certidão nº 897451/2023  
 06/12/2023, 13:30  
 Chave de Impressão: 6xZyD

O documento neste ato registrado foi emitido em 06/12/2023 e contém 6 folhas

Rua Marcos Silva – CEP: 65973-000 - Centro – São João do Paraíso/MA



**Conselho Regional de Engenharia e Agronomia do Estado do Maranhão**

Avenida dos Holandeses, Quadra 35, Lote 8, Calhau, São Luis/MA

Tel: + 55 (98) 2106-8300 Fax: + 55 (98) 2106-8300 E-mail: faleconosco@creama.org.br



Impresso em: 06/12/2023, às 13:30.





**ESTADO DO MARANHÃO**  
 PREFEITURA MUNICIPAL DE SÃO JOÃO DO PARAÍSO - MA  
 CNPJ: 01.597.629/0001-23  
 GESTÃO 2021 A 2024

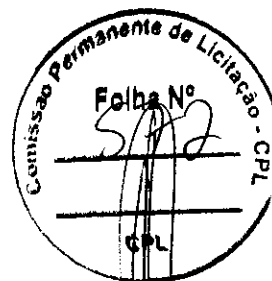

		REPRESENTATIVA) DO SERVIÇO DE ALVENARIA DE VEDAÇÃO DE BLOCOS VAZADOS DE CERÂMICA DE 9X19X19CM (ESPESSURA 9CM), PARA EDIFICAÇÃO HABITACIONAL UNIFAMILIAR (CASA) E EDIFICAÇÃO PÚBLICA PADRÃO. AF_11/2014			
	87894	CHAPISCO APLICADO EM ALVENARIA (SEM PRESENÇA DE VÃOS) E ESTRUTURAS DE CONCRETO DE FACHADA, COM COLHER DE PEDREIRO. ARGAMASSA TRAÇO 1:3 COM PREPARO EM BETONEIRA 400L. AF_10/2022	SINAP	M²	168,75
	120011	REBOCO 5CM COM ARGAMASSA CAL/CIMENTO E AREIA 1:2	PROPIO	M²	168,75
<b>6</b>	<b>COBERTURA</b>				
	72110	ESTRUTURA METALICA EM TESOURAS OU TRELICAS, VAO LIVRE DE 12M, FORNECIMENTO E MONTAGEM, NAO SENDO CONSIDERADOS OS FECHAMENTOS METÁLICOS, AS COLUNAS, OS SERVIÇOS GERAIS EM ALVENARIA E CONCRETO, AS TELHAS DE COBERTURA E A PINTURA DE ACABAMENTO	SINAPI	M²	700,00
	94213	TELHAMENTO COM TELHA DE AÇO/ALUMÍNIO E = 0,5 MM, COM ATÉ 2 ÁGUAS, INCLUSO IÇAMENTO. AF_07/2019	SINAP	M²	700,00
	C0661	CALHA DE CHAPA GALVANIZADA	SEINFRA	M	83,00

Este documento encontra-se registrado no Conselho Regional de Engenharia e Agronomia do Estado do Maranhão, vinculado à Certidão nº 897451/2023, em 06/12/2023 emitida em



Certidão nº 897451/2023  
 06/12/2023, 13:30  
 Chave de Impressão: 6xZyD

O documento neste ato registrado foi emitido em 06/12/2023 e contém 6 folhas

Rua Marcos Silva – CEP: 65973-000 - Centro – São João do Paraíso/MA



**Conselho Regional de Engenharia e Agronomia do Estado do Maranhão**  
 Avenida dos Holandeses, Quadra 35, Lote 8, Calhau, São Luis/MA  
 Tel: + 55 (98) 2106-8300 Fax: + 55 (98) 2106-8300 E-mail: faleconosco@creama.org.br



Impresso em: 06/12/2023 às 13:30.



*(Handwritten signatures)*



**ESTADO DO MARANHÃO**  
 PREFEITURA MUNICIPAL DE SÃO JOÃO DO PARAÍSO - MA  
 CNPJ: 01.597.629/0001-23  
 GESTÃO 2021 A 2024

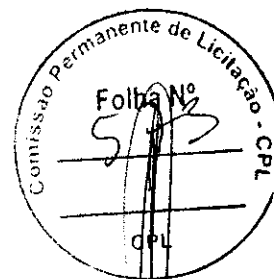

26 DESENVOLVIMENTO 50cm					
<b>7</b>	<b>PISO</b>				
	S02169	LASTRO DE CONCRETO SIMPLES REGULARIZADO, FCK=13,5 MPA, LANÇADO E ADENSAD	ORSE	M³	38,58
	C1916	PISO CIMENTADO C/ ARGAMASSA DE CIMENTO E AREIA S/ PENEIRAR, TRAÇO 1:4, ESP.= 1,5cm C/ IMPERMEABILIZANTE	SEINFRA	M²	127,14
	103919	EXECUÇÃO DE PISO INDUSTRIAL REFORÇADO COM FIBRAS, FCK = 30 MPA, ESPESSURA DE 12,0 CM. AF_04/2022	SINAPI	M²	644,55
<b>8</b>	<b>PINTURA E FORRO</b>				
	C2233	REVESTIMENTO TEXTURIZADO EM PAREDES INTERNA/EXTERNA C/ROLO	SEINFRA	M²	326,26
	C1233	EMULSÃO DE PAREDES INTERNAS OU CONCRETO 2 DEMÃOS DE RESINA ACRÍLICA	SEINFRA	M²	353,81
	S88489S	APLICAÇÃO MANUAL DE PINTURA COM TINTA LÁTEX ACRÍLICA EM DEMARCAÇÃO EM QUADRA POLIESORTIVA	ORSE	M²	147,96
	I006201	FUNDO PREPARADOR EPOXI BRANCO N6,5 MAZAPOXI 295 II - NAZA (3,6 LITROS)	PRÓPRIO	UN	1.426,48
	100761	PINTURA COM TINTA ALQUÍDICA DE ACABAMENTO (ESMALTE SINTÉTICO FOSCO) PULVERIZADA SOBRE SUPERFÍCIES METÁLICAS (EXCETO PERFIL) EXECUTADO EM OBRA (02 DEMÃOS). AF_01/2020_PE	SINAPI	M²	1.426,48

Este documento encontra-se registrado no Conselho Regional de Engenharia e Agronomia do Estado do Maranhão, vinculado à Certidão nº 897451/2023, em 06/12/2023 em



Certidão nº 897451/2023  
 06/12/2023, 13:30  
 Chave de Impressão: 6xzyD

O documento neste ato registrado foi emitido em 06/12/2023 e contém 6 folhas

Rua Marcos Silva – CEP: 65973-000 - Centro – São João do Paraíso/MA



**Conselho Regional de Engenharia e Agronomia do Estado do Maranhão**

Avenida dos Holandeses, Quadra 35, Lote 8, Calhau, São Luis/MA

Tel: + 55 (98) 2106-8300 Fax: + 55 (98) 2106-8300 E-mail: faleconosco@creama.org.br



Impresso em: 06/12/2023 às 13:30.





**ESTADO DO MARANHÃO**  
 PREFEITURA MUNICIPAL DE SÃO JOÃO DO PARAÍSO - MA  
 CNPJ: 01.597.629/0001-23  
 GESTÃO 2021 A 2024

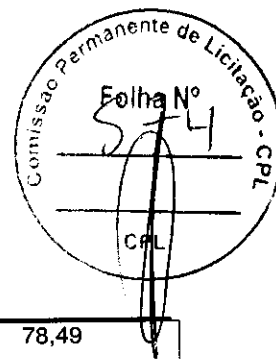

	96486	FORRO DE PVC, LISO, PARA AMBIENTES COMERCIAIS, INCLUSIVE ESTRUTURA DE FIXAÇÃO. AF_05/2017_P	SINAPI	M²	78,49
<b>9</b>	<b>SERVIÇOS DIVERÇOS</b>				
	102362	ALAMBRADO PARA QUADRA POLIESPORTIVA, ESTRUTURADO POR TUBOS DE AÇO GALVANIZADO, (MONTANTES COM DIAMETRO 2", TRAVESSAS E ESCORAS COM DIÂMETRO 1 ¼?), COM TELA DE ARAME GALVANIZADO, FIO 14 BWG E MALHA QUADRADA 5X5CM (EXCETO MURETA). AF_03/2021	SINAPI	M²	148,18
	S10069	TRAVES OFICIAL PARA FUTEBOL DE SALÃO 3X2M EM AÇO GALV.3", COM REQUADRO E REDES DE POLIETILENO FIO 4MM (CONJUNTO P/FUTSAL)	ORSE	PAR	1,00
	S02432	POSTE OFICIAL PARA VOLEI EM AÇO GALVANIZADO D=3", C/ESTICADOR E CATRACA	ORSE	PAR	1,00
	S02429	REDE PARA VOLEI PROFISSIONAL, EM NYLON E COM MEDIDOR DE ALTURA	ORSE	UN	1,00

SÃO JOÃO DO PARAÍSO - MA, 04 DE DEZEMBRO DE 2023.

**RICARDO PETUBA DE MORAES:05166113306**  
 06  
 Assinado de forma digital por RICARDO PETUBA DE MORAES:05166113306  
 Dados: 2023.12.04 17:06:33 -03'00'



Documento assinado digitalmente  
**SAMARA PONTES SOBRAL**  
 Data: 05/12/2023 08:44:53-0300  
 Verifique em <https://validar.it.gov.br>

**RICARDO PETUBA DE MORAES**  
 CREA - MA 1119658241  
 ENGENHEIRO CIVIL FISCAL DO MUNICIPIO

**SAMARA SILVA PONTES**  
 CREA Nº 112004902  
 ENGENHEIRA DE EXECUÇÃO

Rua Marcos Silva – CEP: 65973-000 - Centro – São João do Paraíso/MA



Este documento encontra-se registrado no Conselho Regional de Engenharia e Agronomia do Estado do Maranhão, vinculado à Certidão nº 897451/2023, em 06/12/2023 em



Certidão nº 897451/2023  
 06/12/2023, 13:30

Chave de Impressão: 6xZyD

O documento neste ato registrado foi emitido em 06/12/2023 e contém 6 folhas



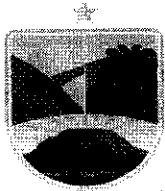

## PARECER TÉCNICO: ANÁLISE DE PROPOSTAS DE PREÇOS

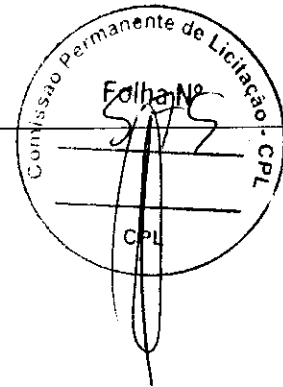

**ORGÃO:** PREFEITURA MUNICIPAL DE SENADOR LA ROCQUE  
**PROCESSO ADMINISTRATIVO N° 020/2026**  
**DISPENSA N°: 004/2026**

**OBJETO:** CONTRATAÇÃO DE EMPRESA DE ENGENHARIA PARA REFORMA DA CONCHA ACÚSTICA DA PRAÇA DE EVENTOS DO MUNICÍPIO DE SENADOR LA ROCQUE - MA.

**ASSUNTO:** ANÁLISE TÉCNICA DO ORÇAMENTO PARA A EMPRESA CMA EMPREENDIMENTOS LTDA

**INTERESSADO:** COMISSÃO DE LICITAÇÕES E CONTRATOS

### **RELATÓRIO**

Trata-se de análise técnica do orçamento apresentado no âmbito do processo administrativo em epígrafe, cujo objeto é a CONTRATAÇÃO DE EMPRESA DE ENGENHARIA PARA REFORMA DA CONCHA ACÚSTICA DA PRAÇA DE EVENTOS DO MUNICÍPIO DE SENADOR LA ROCQUE - MA, visando atender as necessidades da Prefeitura de Senador La Rocque – MA, conforme Termo de Referência, Projeto Básico e planilhas orçamentárias anexas.

### **ANÁLISE TÉCNICA**

A planilha orçamentária apresentada contempla os quantitativos, unidades de medidas, valor total para os serviços orçados, cronograma, curva ABC, BDI e Encargos Sociais.

#### **1. PLANILHA ORÇAMENTÁRIA**

A planilha orçamentária apresentada encontra-se em conformidade com a planilha base que consta no edital.

#### **2. COMPOSIÇÃO UNITÁRIA DE PREÇOS**

Todos os valores unitários de preços de serviços apresentados na planilha orçamentária estão demonstrados na composição unitária de custos.

#### **3. CRONOGRAMA FÍSICO-FINANCEIRO**

Apresenta o preenchimento dos itens físico e financeiro conforme o estipulado no edital.

#### **4. QUADRO DE COMPOSIÇÃO DE BDI**

Apresentado

#### **5. PLANILHA DE ENCARGOS SOCIAIS**

Apresentado.

#### **6. DA ANÁLISE DO VALOR**

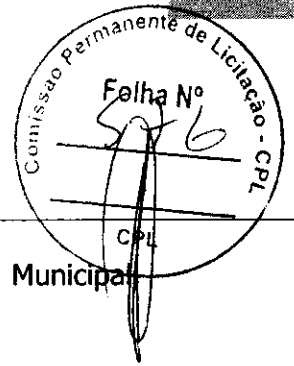
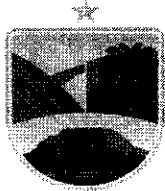

O valor total da obra não excede ao valor estimado pela Prefeitura Municipal, estando dentro do solicitado no edital.

**7. DA CARTA PROPOSTA DE PREÇOS**

A carta proposta apresenta o prazo para execução de 02 (DOIS) MESES e prazo de validade da proposta apresentada de 60 (SESSENTA) dias como proposto na planilha base.

- Lei nº 14.133/2021 – Art. 6º, inciso XXIII:

“Orçamento estimado: conjunto de elementos necessários para a estimativa de custo da contratação, devendo considerar os quantitativos e os custos unitários com base em preços praticados no mercado, em bancos de dados públicos ou em sistemas de referência.”

**CONCLUSÃO**

Diante do exposto, **opina-se favorável à aprovação do orçamento apresentado**, estando o mesmo de acordo com os critérios legais e técnicos exigidos. Recomenda-se o prosseguimento do processo licitatório. Encaminha-se o presente parecer ao Pregoeiro/Comissão de Licitações para apreciação e decisão quanto à aceitação do orçamento analisado, podendo este(a), com base nos elementos apresentados, deliberar pela sua aprovação ou solicitar complementações, se necessário.

O presente parecer técnico é composto por 2 (duas) páginas.

SENADOR LA ROCQUE - MA, 27 DE MARÇO DE 2026.

*Brenda Gabriela N. Chaves*  
**Brenda Gabriela N. Chaves**  
Engenheira Civil  
CREA 6042-AP/MA

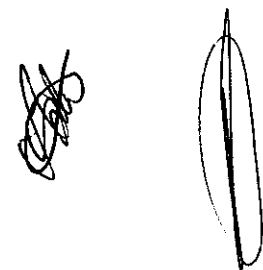

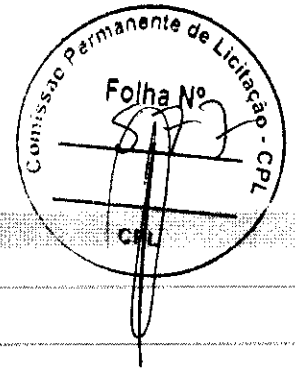

### ATA DE DISPENSA DE LICITAÇÃO

DADOS DO PROCESSO	
Nº PROCESSO ADMINISTRATIVO:	020/2026
Nº PROCESSO DE CONTRATAÇÃO:	004/2026
MODALIDADE:	DISPENSA SEM DISPUTA
ÓRGÃO GERENCIADOR:	SECRETARIA MUNICIPAL DE INFRAESTRUTURA
OBJETO:	CONTRATAÇÃO DE EMPRESA DE ENGENHARIA PARA REFORMA DA CONCHA ACÚSTICA DA PRAÇA DE EVENTOS DO MUNICÍPIO DE SENADOR LA ROCQUE - MA.

### PREÂMBULO

Aos 27 (dezesesseis) dia do mês de março de 2026 às 10:00 hrs, reuniu-se na sede da Prefeitura Municipal de Senador La Rocque/MA, a comissão de contratação, para análise da documentação e proposta enviada para o e-mail indicado no Aviso de Contratação Direta nº 004/2026, amparado na Lei 14.133/2021 para CONTRATAÇÃO DE EMPRESA DE ENGENHARIA PARA REFORMA DA CONCHA ACÚSTICA DA PRAÇA DE EVENTOS DO MUNICÍPIO DE SENADOR LA ROCQUE - MA. Conforme documentos em anexo apresentou proposta e documentos de habilitação a(s) seguinte(s) empresa(s):

Após analisar as propostas das empresas:

RELATÓRIO DAS PROPOSTAS RECEBIDAS		
RAZÃO SOCIAL	VALOR	HABILITADO?
CONSTRUÇÕES COMERCIO E SERVIÇOS LTDA - CNPJ: 13.165.476/0001-24	RS 126.603,75	NÃO
B. A. CONSTRUÇÕES EMPREENDIMENTOS E SERVIÇOS LTDA CNPJ: 09.534.152/0001-49	RS 129.906,69	NÃO
Alvorada Construir Ltda C.N.P.J: 05.703.869/0001-16	RS 127.756,29	NÃO

A proposta apresentada por a empresa **CONSTRUÇÕES COMERCIO E SERVIÇOS LTDA - CNPJ: 13.165.476/0001-24** está em compatibilidade com os preços de mercado ficando classificada como **VENCEDORA** de acordo com **Termo de Referência**.

Desta forma, por apresentar o menor valor fica declarada vencedora a empresa conforme quadro abaixo:

### QUADRO RESULTADO FINAL

QUADRO RESULTADO		Total de Itens	Valor Total
Razão Social	CNPJ		
CONSTRUÇÕES COMERCIO E SERVIÇOS LTDA -	13.165.476/0001-24	01	RS 126.603,75

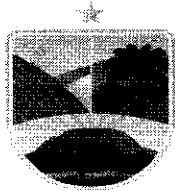

PREFEITURA DE  
**SENADOR  
LA ROCQUE**  
FAZENDO UMA CIDADE MELHOR



Totalizando o valor global em **RS 126.603,75**(cento e vinte e seis mil seiscentos e três reais e setenta e cinco centavos).

### HABILITAÇÃO DA ESCOLHIDA:

**CONSTRUÇÕES COMERCIO E SERVIÇOS LTDA - CNPJ: 13.165.476/0001-24**, vencedoras apresentou os documentos que comprovam que preenche os requisitos de habilitação e qualificação mínimas conforme aviso e termo de referencia

### ENCERRAMENTO

Diante o exposto, entendo estar presente os requisitos para que a contratação ocorra de forma direta, dispensando o processo licitatório, com fundamento no art. 75, da Lei Federal 14.133/2021.

Na esperança de ter respondido o solicitado, aproveito a oportunidade para externar protestos de estima e consideração.

Nada mais havendo a declarar foi encerrada a sessão reunião.

Senador La Rocque - MA, 27 de março de 2026

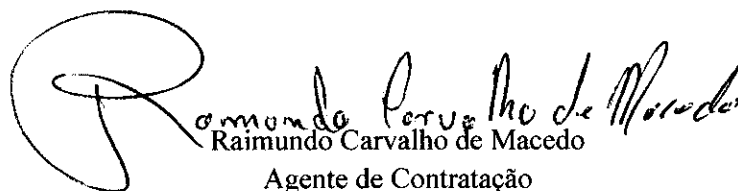
  
Raimundo Carvalho de Macedo

Agente de Contratação  
Portaria nº 010/2025

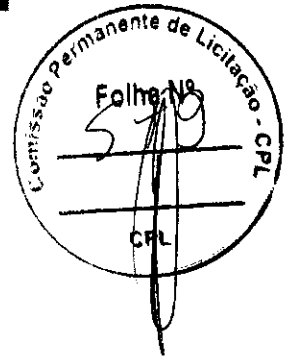
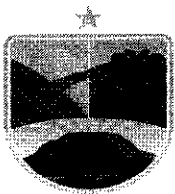

### DESPACHO

RESUMO DOS DADOS DO PROCESSO	
Nº PROCESSO ADMINISTRATIVO:	020/2026
Nº PROCESSO DE CONTRATAÇÃO:	004/2026
MODALIDADE:	DISPENSA SEM DISPUTA
ÓRGÃO RESPONSÁVEL:	SECRETARIA MUNICIPAL DE INFRAESTRUTURA
OBJETO:	CONTRATAÇÃO DE EMPRESA DE ENGENHARIA PARA REFORMA DA CONCHA ACÚSTICA DA PRAÇA DE EVENTOS DO MUNICÍPIO DE SENADOR LA ROCQUE - MA.
VALOR ESTIMADO:	<b>RS 126.603,75</b> (Cento e vinte seis mil, Seiscentos e três reais, Setenta e cinco centavos)
FUNDAMENTAÇÃO:	Lei 14.133/2021,

Encaminhando em anexo a essa egrégia **CONTROLADORIA GERAL DO MUNICIPIO** os autos do processo administrativo em epígrafe, para controle prévio de legalidade nos termos do artigo 53 da Lei 14.133/2021 mediante análise jurídica da contratação de forma a emitir parecer de que a presente contratação atende aos requisitos legais exigidos.

Sendo o que dispomos para o momento reiteramos nossos mais sinceros votos de estima e consideração.

Senador La Rocque/MA, 27 de março de 2026

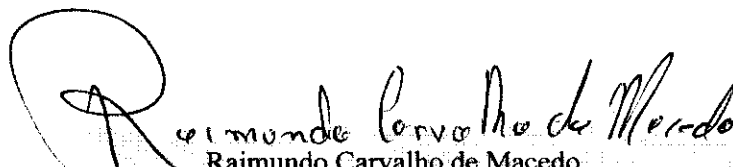
  
Raimundo Carvalho de Macedo  
Agente de Contratação  
Portaria nº 010/2025

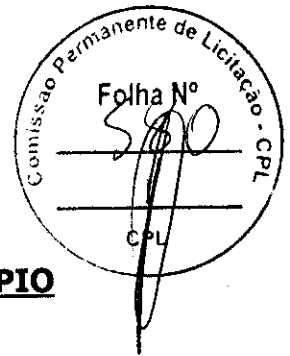
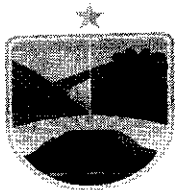

## PARECER – CONTROLADORIA GERAL DO MUNICÍPIO

**Solicitante:** Comissão Permanente de Licitação – CPL

Processo Administrativo: 020/2026

Processo de Contratação: 004/2026

Modalidade: DISPENSA DE LICITAÇÃO

Fundamentação Legal: ART. Nº 75, da Lei 14.133/2021

**Objeto:** CONTRATAÇÃO DE EMPRESA DE ENGENHARIA PARA REFORMA DA CONCHA ACÚSTICA DA PRAÇA DE EVENTOS DO MUNICÍPIO DE SENADOR LA ROCQUE - MA.

### **RELATÓRIO**

A Comissão Permanente de Licitação – CPL, solicitar Parecer sobre a possibilidade e legalidade da contratação direta da empresa: **CONSTRUÇÕES COMERCIO E SERVIÇOS LTDA - CNPJ: 13.165.476/0001-24** localizada: Avenida Wanderly Ferraz, Centro Ribamar Fiquene/MA, neste ato representada através: Matheus Augusto Gomes Da Silva, CPF: 624.289.433-59 para OBJETO Contratação de empresa de engenharia para reforma da concha acústica da praça de eventos do Município de Senador La Rocque - MA. pelo valor global de R\$ **126.603,75** (Cento e vinte seis mil, Seiscentos e três reais, Setenta e cinco centavos), de forma direta, com fundamento 72, inciso II da Lei Federal nº 14.133/2021- Nova Lei de Licitações.

**É o relatório. Passo ao parecer.**

### **FORMALIZAÇÃO DOS PROCESSOS**

O procedimento administrativo instaurado para realização de dispensa de licitação, cuja fundamentação consta da Lei Federal nº 14.133/2021, considerando que o CONTRATAÇÃO DE EMPRESA DE ENGENHARIA PARA REFORMA DA CONCHA ACÚSTICA DA PRAÇA DE EVENTOS DO MUNICÍPIO DE SENADOR LA ROCQUE – MA. O Instrumento de dispensa encontra-se em consonância com o Art. 75, da lei federal nº 14.133/2021 e suas alterações posteriores, tendo sido analisado e aprovado pela Assessoria Jurídica Municipal.

**Estando instruindo com as seguintes peças:**

- Autorização do Chefe do Executivo para abertura do processo administrativo;
- Informação por parte do departamento de contabilidade quanto a existencia de dotação orçamentária e respectiva disponibilidade de saldo

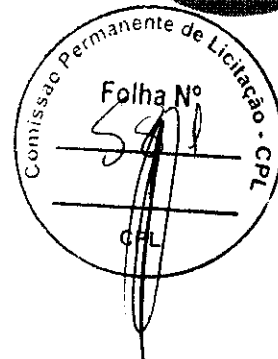
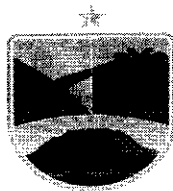

- para custeio da contratação durante o exercício de 2026, nos moldes do Art. 75, I, da lei federal nº 14.133/2021;
- Atendimento aos requisitos de habilitação;
  - Razão da escolha do fornecedor;
  - Autuação, enquadramento da modalidade e solicitação de Parecer Jurídico;
  - Parecer da Assessoria Jurídica Municipal;
  - Publicação de Aviso da dispensa de licitação;
  - Empresa habilitada **CONSTRUÇÕES COMERCIO E SERVIÇOS LTDA - CNPJ: 13.165.476/0001-24**, cujo menor valor global foi R\$ **126.603,75** (Cento e vinte seis mil, Seiscentos e três reais, Setenta e cinco centavos), pois a mesma foi a que apresentou a melhor proposta.

### DOS PRAZOS

A dispensa foi devidamente publicada no Portal da transparência do município e diário oficial eletrônico do município, em atendimento a legislação vigente. No que tange aos prazos da modalidade adotada, o decurso do tempo entre a publicação do aviso e a aquisição do objeto, ocorreu conforme os termos do Art. 75, II da Lei Federal n. 14.133/2021, sendo que a comparação dos preços e aquisição da mercadoria ocorreu na data aprazada, sem intercorrência de impugnações ao Instrumento Convocatório.

### DO JULGAMENTO

No que tange ao julgamento de dispensa, a **CONSTRUÇÕES COMERCIO E SERVIÇOS LTDA - CNPJ: 13.165.476/0001-24**. Obteve os melhores preços para administração pública, isso fez o que o mesmo forneça seus produtos a um valor de R\$ 126.603,75 (cento e vinte seis mil, seiscentos e três reais, setenta e cinco centavos) conforme os valores apresentados pelos interessados através das propostas de preço apresentadas.

Os documentos de habilitação estão regularmente adequados às exigências do edital.

### CONCLUSÃO

Diante o exposto, entendo, que a contratação direta de **CONSTRUÇÕES COMERCIO E SERVIÇOS LTDA - CNPJ: 13.165.476/0001-24** localizada: Avenida Wanderly Ferraz, centro Ribamar Fiquene/MA, neste ato representada através: Matheus Augusto Gomes da Silva, CPF 624.289.433-59 para contratação de empresa de engenharia para reforma da concha acústica da praça de eventos do município de Senador La Rocque - MA, localizada no centro da cidade pelo valor global de R\$ 126.603,75 (Cento e vinte seis mil, Seiscentos e três reais, Setenta e cinco centavos), pode ser realizada de forma direta, porque está enquadrada na

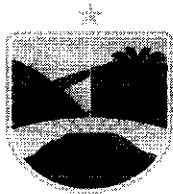

PREFEITURA DE  
**SENADOR  
LA ROCQUE**  
FAZENDO UMA CIDADE MELHOR



hipótese de contratação direta no art. 75, inciso II da Lei Federal nº 14.133/2021, uma vez que cumpriu o requisito material e formal para que se contrate de forma direta para fornecimento dos produtos.

Na esperança de ter respondido o solicitado, aproveito a oportunidade para externar protestos de estima e consideração.

Prefeitura Municipal de Senador La Rocque/MA, 27 de março de 2026.

Marcos Duarte Silva  
Portaria nº037/2025  
Controlador Geral do Município

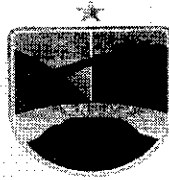

## RATIFICAÇÃO/AUTORIZAÇÃO PARA CONTRATAÇÃO

Bartolomeu Gomes Alves, Prefeito de Senador La Rocque - MA, no uso de suas atribuições que lhe são conferidos pela lei:

Considerando a necessidade de CONTRATAÇÃO DE EMPRESA DE ENGENHARIA PARA REFORMA DA CONCHA ACÚSTICA DA PRAÇA DE EVENTOS DO MUNICÍPIO DE SENADOR LA ROCQUE - MA.

Considerando o vencedora CONSTRUÇÕES COMERCIO E SERVIÇOS LTDA - CNPJ: 13.165.476/0001-24, pelo valor global de R\$. 126.603,75 (cento e vinte e seis mil, seiscentos e três reais, e setenta e cinco centavos). Através da DISPENSA SEM DISPUTA nº 004/2026 - Nº PROCESSO ADMINISTRATIVO: 020/2026, em observância às disposições da Lei nº 14.133, de 1º de abril de 2021.

Considerando a existência do interesse público, recursos financeiros e orçamentários para contratação dos serviços.

Considerando o parecer técnico do agente de contratação é parecer jurídico pela legalidade da contratação direta nos termos do art. 75, inciso II da Lei Federal nº 14.133/2021.

**AUTORIZO** a contratação direta da licitante: CONSTRUÇÕES COMERCIO E SERVIÇOS LTDA - CNPJ: 13.165.476/0001-24, para CONTRATAÇÃO DE EMPRESA DE ENGENHARIA PARA REFORMA DA CONCHA ACÚSTICA DA PRAÇA DE EVENTOS DO MUNICÍPIO DE SENADOR LA ROCQUE - MA, pelo valor global de R\$ 126.603,75 (cento e vinte e seis mil, seiscentos e três reais, e setenta e cinco centavos).

Determino que a Secretaria solicitante lavre o competente instrumento de contrato, e realize as publicações exigidas no art. 72, parágrafo, único e art. 94, combinado com o art. 176, parágrafo único, inciso I da Lei Federal 14.133/2021.

Senador La Rocque - MA, 30 de março de 2026

  
BARTOLOMEU GOMES ALVES  
Prefeito Municipal

Gabinete do Prefeito

## AVISO DE RATIFICAÇÃO DE DISPENSA DE LICITAÇÃO

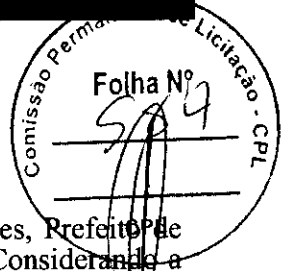

### RATIFICAÇÃO/AUTORIZAÇÃO PARA CONTRATAÇÃO

RATIFICAÇÃO/AUTORIZAÇÃO PARA CONTRATAÇÃO - Bartolomeu Gomes Alves, Prefeito de Senador La Rocque - MA, no uso de suas atribuições que lhe são conferidos pela lei: Considerando a necessidade de CONTRATAÇÃO DE EMPRESA DE ENGENHARIA PARA REFORMA DA CONCHA ACÚSTICA DA PRAÇA DE EVENTOS DO MUNICÍPIO DE SENADOR LA ROCQUE - MA. Considerando o vencedora CONSTRUÇÕES COMERCIO E SERVIÇOS LTDA - CNPJ: 13.165.476/0001-24, pelo valor global de R\$ 126.603,75 (cento e vinte e seis mil, seiscentos e três reais, e setenta e cinco centavos). Através da DISPENSA SEM DISPUTA nº 004/2026 - Nº PROCESSO ADMINISTRATIVO: 020/2026, em observância às disposições da Lei nº 14.133, de 1º de abril de 2021. Considerando a existência do interesse público, recursos financeiros e orçamentários para contratação dos serviços. Considerando o parecer técnico do agente de contratação é parecer jurídico pela legalidade da contratação direta nos termos do art. 75, inciso II da Lei Federal nº 14.133/2021. **AUTORIZO** a contratação direta da licitante: CONSTRUÇÕES COMERCIO E SERVIÇOS LTDA - CNPJ: 13.165.476/0001-24, para CONTRATAÇÃO DE EMPRESA DE ENGENHARIA PARA REFORMA DA CONCHA ACÚSTICA DA PRAÇA DE EVENTOS DO MUNICÍPIO DE SENADOR LA ROCQUE - MA, pelo valor global de R\$ 126.603,75 (cento e vinte e seis mil, seiscentos e três reais, e setenta e cinco centavos). Determino que a Secretaria solicitante lavre o competente instrumento de contrato, e realize as publicações exigidas no art. 72, parágrafo, único e art. 94, combinado com o art. 176, parágrafo único, inciso da Lei Federal 14.133/2021. Senador La Rocque - MA, 30 de março de 2026 - BARTOLOMEU GOMES ALVES - Prefeito Municipal.

Publicado por: Raimundo Carvalho de Macedo  
Pregoeiro

Código identificador: jp5crgymv20260331100331

**GABINETE DO PREFEITO**

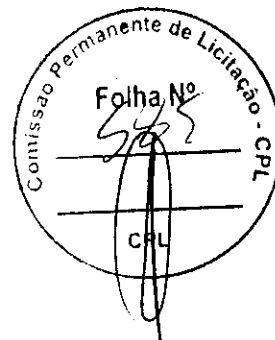

**Portaria nº 002/2025, de 02 de janeiro de 2025.**

"Dispõe sobre a **NOMEAÇÃO DE CARGO EM COMISSÃO** da prefeitura municipal de Senador La Rocque/MA, dá outras providências".

**BARTOLOMEU GOMES ALVES**, prefeito municipal de Senador La Rocque do Estado do Maranhão, no uso das atribuições contidas na Constituição Federal de 1988 e na Lei Orgânica Municipal,

**RESOLVE:**

1º) - **NOMEAR**, com efeito a contar de 02 de janeiro de 2025, o Sr. **Marcos José Ribeiro Lúcio**, portador do RG nº 21054842002-1, inscrito no CPF nº 023.615.873-27, para ocupar o cargo Comissionado de **Secretário Municipal de Finanças e Orçamento**.

2º) - Esta Portaria entra em vigor na data de sua publicação, com efeitos retroativos ao dia 02 de janeiro de 2025, revogam-se as disposições em contrário.

**Gabinete do Sr. Prefeito Municipal de Senador La Rocque do Estado do Maranhão, aos 02 dias do mês de janeiro de 2025.**

  
**Bartolomeu Gomes Alves**  
**Prefeito Municipal**

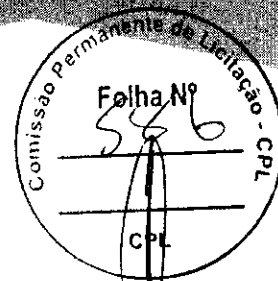

**Decreto Nº 150/2025, de 03 de janeiro de 2025.**

Dispõe sobre a delegação de competência para fins de **ordenamento de despesas** e, dá outras providências.

**O PREFEITO MUNICIPAL DE SENADOR LA ROCQUE**, no uso de suas atribuições que lhes são conferidas pela Constituição Federal e Lei Orgânica Municipal faz saber:

**CONSIDERANDO** a necessidade de imprimir maior dinamização ao serviço público municipal, seguindo os princípios da descentralização, eficiência e modernização administrativa;

**CONSIDERANDO** a distribuição e escalonamento das funções dos órgãos e das atribuições de seus agentes, fixadas na Lei nº 097/2024 (Reorganização Administrativa do Município de Senador La Rocque/MA);

**CONSIDERANDO** o disposto no Decreto-Lei sob nº 200 de 25 de fevereiro de 1967, em seu Art. 80, §1º, que diz: "O ordenador de despesa é toda e qualquer autoridade de cujos atos resultarem emissão de empenho, autorização de pagamento, suprimento ou dispêndio de recursos da União ou pela qual esta responda".

**CONSIDERANDO** a possibilidade conferida pela legislação ao administrador com a finalidade de serem os recursos financeiros sensatamente aproveitados e as atividades administrativas desempenhadas de modo a atender às necessidades coletivas, objeto principal da atividade financeira da Administração Pública Municipal.

### **DECRETA:**

Art. 1º - Designar como Gestores de Contas e Receitas e por via de consequência como Ordenadores de Despesas os Seguintes Servidores:

I - A **Secretária Municipal de Assistência Social**, para as operações inerentes à Secretaria Municipal de Assistência Social e/ou do Fundo Municipal de Assistência Social (FMAS);

II - O **Secretário Municipal de Educação**, para as operações inerentes à Secretaria Municipal de Educação e/ou do Fundo Municipal de Educação e ao Fundo de Manutenção e Desenvolvimento da Educação Básica e de Valorização dos Profissionais da Educação (FUNDEB);

III - O **Secretário (a) Municipal de Saúde**, para as operações inerentes à Secretaria Municipal de Saúde e/ou do Fundo Municipal de Saúde (FMS);

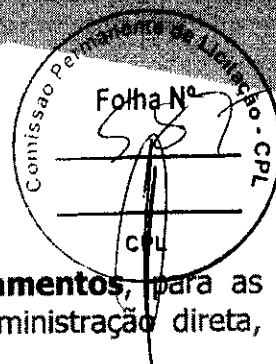

**IV - O Secretário Municipal de Finanças e Orçamentos**, para as operações inerentes às demais Unidades Administrativas da administração direta, integrantes da Estrutura do Poder Executivo Municipal, tais quais:

- a) - Secretaria de Administração e Planejamento;
- b) - Secretaria Municipal de Infraestrutura, Serviços Públicos e Transportes;
- c) - Secretaria Municipal de Meio Ambiente e Recursos Hídricos;
- d) - Secretaria Municipal de Agricultura, Desenvolvimento Econômico e Turismo.
- e) - Secretaria Municipal de Esporte e Juventude;
- f) - Secretaria Municipal de Cultura;

§1º - Excluem-se ainda da delegação estabelecida neste artigo as competências exclusivas do Prefeito Municipal e que não admitem delegação nos termos da Lei Orgânica do Município.

§2 - Todas as Secretarias Municipais relacionadas ao CNPJ Matriz da Prefeitura Municipal, bem como os Fundos Municipais constituídos com CNPJ Filiais, constituem-se em Unidade Gestora Executora e gestão das suas dotações orçamentárias.

Art. 2º - Aos Gestores e Ordenadores de Despesas, de que trata o art. 1º são atribuídas as funções de:

- i) - Ordenar e Autorizar despesas procedentes de sua Secretaria;
- ii) - Emitir Cheques;
- iii) - Abrir contas de depósitos;
- iv) - Autorizar cobranças;
- v) - Receber, passar recibo e dar quitação;
- vi) - Solicitar saldos e extratos;
- vii) - Requisitar talonários de cheques;
- viii) - Retirar cheques devolvidos;
- ix) - Sustar/contrordenar cheques;
- x) - Cancelar cheques;
- xi) - Baixar cheques;
- xii) - Efetuar resgates/aplicações financeiras;
- xiii) - Cadastrar, alterar e desbloquear senhas;
- xiv) - Efetuar saques - contas correntes na forma da legislação aplicável;
- xv) - Efetuar pagamentos por meio eletrônico;
- xvi) - Efetuar transferências por meio eletrônico;
- xvii) - Consultar contas/aplic., programas, repasses recursos federais - RPG;
- xviii) - Liberar arquivo de pagamentos no ger. Financeiro;
- xix) - Solicitar saldos/extratos investimentos e op. Crédito;
- xx) - Emitir comprovantes;



- xxi) - Efetuar transferência para mesma titularidade - meio eletrônico;
- xxii) - Encerrar contas de depósito;
- xxiii) - Homologar os processos licitatórios;
- xxiv) - Autorizar a emissão de Nota de Empenho e assinar no campo "ordenador de despesa";
- xxv) - Ordenar a liberação de pagamento (Ordem Bancária);
- xxvi) - Autorizar a Deflagração de Processo Licitatório;
- xxvii) - Autorizar a abertura de processos de dispensa de licitação e processos de inexigibilidade;
- xxviii) - Ratificar os processos de dispensa de licitação e inexigibilidade;
- xxix) - Assinar Contratos, Convênios, ou quaisquer outras contratações e parcerias com terceiros, sejam eles entes públicos ou privados, bem como Termos Aditivos, Apostilamentos, Retificações, Rescisões e quaisquer outros instrumentos necessários à regularização e validação do respectivo ato administrativo.

Parágrafo Único - Para fins do disposto neste artigo, entende-se como ordenar despesa a prática de todo e qualquer ato que resulte em autorização de despesa, reconhecimento de dívida, emissão de empenho, autorização de pagamento, concessão de adiantamento, suprimento de fundos ou dispêndio de recursos do município ou pelos quais este responda.

Art. 3º - É de responsabilidade dos ordenadores de despesas relacionados neste decreto, a publicação dos atos conforme a legislação pertinente, bem como o cumprimento das disposições normativas dos órgãos de controle externo, como Tribunais de Contas e outros Poderes.

Art. 4º - Este Decreto entra em vigor na data de sua publicação, revogadas as disposições em contrário.

Art. 5º - Revogam-se as disposições em contrário.

**REGISTRE-SE. PUBLIQUE-SE. CUMPRE-SE.**

**Gabinete do Sr. Prefeito Municipal de Senador La Rocque do Estado do Maranhão, aos 03 dias do mês de janeiro de 2025.**

  
**Bartolomeu Gomes Alves**  
**Prefeito Municipal**

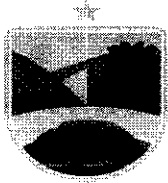

PREFEITURA DE  
**SENADOR  
LA ROCQUE**  
FAZENDO UMA CIDADE MELHOR

**CONTRATO Nº 023/2026**  
**OBRAS E SERVIÇOS DE ENGENHARIA – LEI 14.233/2021**

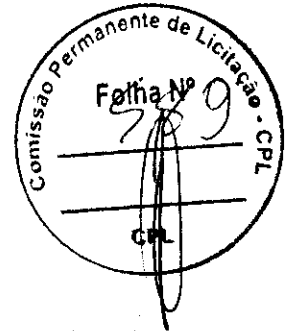

**PROCESSO DE ORIGEM**  
DISPENSA SEM DISPUTA nº 004/2026  
Nº PROCESSO ADMINISTRATIVO: 020/2026



**OBJETO CONTRATUAL**  
CONTRATAÇÃO DE EMPRESA DE ENGENHARIA PARA REFORMA DA CONCHA ACÚSTICA DA PRAÇA DE EVENTOS DO MUNICÍPIO DE SENADOR LA ROCQUE - MA.



**VALOR CONTRATUAL**  
R\$ 126.603,75 (cento e vinte e seis mil, seiscentos e três reais, e setenta e cinco centavos)



**VIGÊNCIAS CONTRATUAL**  
INICIAL: 31/03/2026  
FINAL: 31/07/2026



**DADOS DO CONTRATANTE**  
PREFEITURA MUNICIPAL DE SENADOR LA ROCQUE/MA, CNPJ nº 01.598.970/0001-01.  
Av. Mota e Silva, S/N, Alto da Pipira, Senador La Rocque, Maranhão.  
Marcos José Ribeiro Lúcio, CPF nº 023.615.873-27 – Ordenador de Despesa



**DADOS DO CONTRATADO**  
CONSTRUÇÕES COMERCIO E SERVIÇOS LTDA - CNPJ: 13.165.476/0001-24  
AVENIDA WANDERLY FERAZ, CENTRO RIBAMAR FIQUENE MA  
CONTATOS: (99) 984773384  
E-mail: [matheusaugustos2190@gmail.com](mailto:matheusaugustos2190@gmail.com).  
MATHEUS AUGUSTO GOMES DA SILVA  
Banco do Brasil Agência nº 1305-6, Conta Corrente nº 38754-1, titular, CONSTRUÇÕES COMERCIO E SERVIÇOS LTDA, CNPJ nº 13.165.476/0001-24



**FISCAL DO CONTRATO**  
BRENDA GABRIELA NOGUEIRA CHAVES - ENGENHEIRA CIVIL – CREA/MA - REG. NACIONAL  
1113782870MA

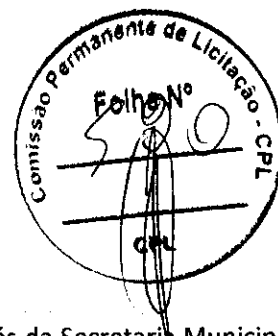
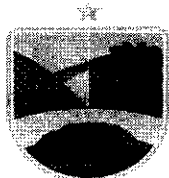

### PREÂMBULO

Aos 31 de março de 2026, a prefeitura municipal de Senador La Rocque MA através da Secretaria Municipal de Infraestrutura no CNPJ nº 01.598.970/001- 01 em observância às disposições da Lei nº 14.133, de 1º de abril de 2021 na presença de testemunhas abaixo nomeadas acordam em assinar o presente **TERMO DE CONTRATO**, decorrente do Processo de Contratação em epígrafe, mediante as cláusulas e condições a seguir enunciadas.

### CLÁUSULA PRIMEIRA – DO OBJETO E DA VINCULAÇÃO (art. 92, I e II)

1.1 – O presente instrumento tem por objeto **CONTRATAÇÃO DE EMPRESA DE ENGENHARIA PARA REFORMA DA CONCHA ACÚSTICA DA PRAÇA DE EVENTOS DO MUNICÍPIO DE SENADOR LA ROCQUE – MA**, de acordo com as especificações e condições definidas no Termo de Referência e em conformidade com a proposta de preço apresentada pela **CONTRATADA**.

### CLÁUSULA SEGUNDA – DO PREÇO (art. 92, V)

2.1 – O valor do presente Contrato é de **R\$ 126.603,75** (cento e vinte e seis mil, seiscentos e três reais, e setenta e cinco centavos), em conformidade com a proposta apresentada pela **CONTRATADA**, conforme quadro abaixo:

ITEM	CÓDIGO	FONTE	DESCRIÇÃO	UNID.	QUANT.	PREÇO UNITÁRIO R\$	PREÇO UNIT COM IODI R\$	PREÇO TOTAL R\$
<b>1</b>	<b>SERVIÇOS PRELIMINARES</b>							<b>R\$ 3.423,72</b>
1.1	103689	SINAPI	FORNECIMENTO E INSTALAÇÃO DE PLACA DE OBRA COM CHAPA GALVANIZADA E ESTRUTURA DE MADEIRA. AF_03/2022_PS	M2	6,00	R\$ 463,92	R\$ 570,62	R\$ 3.423,72
<b>2</b>	<b>MOVIMENTAÇÃO DE TERRA</b>							<b>R\$ 1.809,63</b>
2.1	94319	SINAPI	ATERRO MANUAL DE VALAS COM SOLO ARGILO-ARENOSO. AF_08/2023	M3	18,20	R\$ 80,84	R\$ 99,43	R\$ 1.809,63
<b>3</b>	<b>IMPERMEABILIZAÇÃO</b>							<b>R\$ 6.538,76</b>
3.1	98547	SINAPI	IMPERMEABILIZAÇÃO DE SUPERFÍCIE COM MANTA ASFÁLTICA, DUAS CAMADAS, INCLUSIVE APLICAÇÃO DE PRIMER ASFÁLTICO, E=3MM E E=4MM. AF_09/2023	M2	25,56	R\$ 207,98	R\$ 255,82	R\$ 6.538,76
<b>4</b>	<b>ESTRUTURA</b>							<b>R\$ 3.678,78</b>
4.1	102073	SINAPI	ESCADA EM CONCRETO ARMADO MOLDADO IN LOCO, FCK 25 MPa, COM 1 LANCE E LAJE PLANA, FORMA EM CHAPA DE MADEIRA COMPENSADA RESINADA. AF_11/2020	M3	0,43	R\$ 3.940,25	R\$ 4.846,51	R\$ 2.084,00
4.2	89480	SINAPI	ALVENARIA DE BLOCOS DE CONCRETO ESTRUTURAL 14X19X29 CM (ESPESSURA 14 CM), FBK = 14 MPa, UTILIZANDO COLHER DE PEDREIRO. AF_10/2022	M2	4,28	R\$ 170,43	R\$ 209,63	R\$ 897,22
4.3	89998	SINAPI	ARMAÇÃO DE CINTA DE ALVENARIA ESTRUTURAL; DIÂMETRO DE 10,0 MM. AF_09/2021	KG	17,62	R\$ 9,44	R\$ 11,61	R\$ 204,57
4.4	89994	SINAPI	GRAUTEAMENTO DE CINTA INTERMEDIÁRIA OU DE CONTRAVERGA EM ALVENARIA ESTRUTURAL. AF_09/2021	M3	0,30	R\$ 1.065,02	R\$ 1.309,97	R\$ 392,99
<b>5</b>	<b>COBERTURA</b>							<b>R\$ 59.509,01</b>
5.1	100060		ESTRUTURA TRELICA EM AÇO PREPINTADO PARA COBERTURA ( 10,KG/M2)	M2	126,82	R\$ 262,27	R\$ 322,59	R\$ 40.910,86
5.2	92580	SINAPI	TRAMA DE AÇO COMPOSTA POR TERÇAS PARA TELHADOS DE ATÉ 2 ÁGUAS PARA TELHA ONDULADA DE FIBROCIMENTO, METÁLICA, PLÁSTICA OU TERMOACÚSTICA, INCLUSIVE TRANSPORTE VERTICAL, EXCLUSIVE PINTURA. AF_10/2025_PS	M2	126,82	R\$ 48,01	R\$ 59,05	R\$ 7.488,72
5.3	94213	SINAPI	TELHAMENTO COM TELHA DE AÇO/ALUMÍNIO E = 0,5 MM, COM ATÉ 2 ÁGUAS, INCLUSIVE IÇAMENTO. AF_07/2019	M2	126,82	R\$ 71,22	R\$ 87,60	R\$ 11.109,43
<b>6</b>	<b>ESQUADRIAS</b>							<b>R\$ 188,00</b>
6.1	102179	SINAPI	INSTALAÇÃO DE VIDRO TEMPERADO, E = 6 MM, ENCAIXADO EM PERFIL U. AF_11/2025	M2	0,48	R\$ 318,43	R\$ 391,67	R\$ 188,00
<b>7</b>	<b>PISO</b>							<b>R\$ 22.020,70</b>
7.1	87767	SINAPI	CONTRAPISO EM ARGAMASSA TRAÇO 1:4 (CIMENTO E AREIA), PREPARO MANUAL, APLICADO EM ÁREAS MOLHADAS SOBRE IMPERMEABILIZAÇÃO, ACABAMENTO NÃO REFORÇADO, ESPESSURA 4CM. AF_07/2021	M2	15,17	R\$ 74,31	R\$ 91,40	R\$ 1.386,54

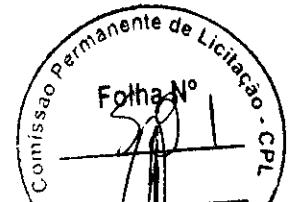
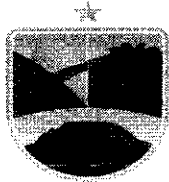

7.2	104162	SINAPI	PISO EM GRANILITE, MARMORITE OU GRANITINA EM AMBIENTES INTERNOS, COM ESPESSURA DE 8 MM, INCLUSO MISTURA EM BETONEIRA, COLOCAÇÃO DAS JUNTAS, APLICAÇÃO DO PISO, 4 POLIMENTOS COM POLITRIZ, ESTUCAMENTO, SELADOR E CERA. AF_02/2026_PE	M2	126,82	R\$ 118,04	R\$ 145,19	R\$ 18.413,00
7.3	98689	SINAPI	SOLEIRA EM GRANITO, LARGURA 15 CM, ESPESSURA 2,0 CM. AF_02/2026	M	2,70	R\$ 119,74	R\$ 167,28	R\$ 397,66
7.4	104607	SINAPI	REVESTIMENTO CERÂMICO PARA PISO COM PLACAS TIPO ESMALTADA DE DIMENSÕES 45X45 CM APLICADA EM DIAGONAL EM AMBIENTES DE ÁREA MAIOR QUE 10 M². AF_02/2023_PE	M2	21,82	R\$ 67,94	R\$ 83,57	R\$ 1.823,50
8	<b>REVESTIMENTO</b>							<b>R\$ 1.210,56</b>
8.1	87878	SINAPI	CHAPISCO APLICADO EM ALVENARIAS E ESTRUTURAS DE CONCRETO INTERNAS, COM COLHER DE PEDREIRO. ARGAMASSA TRAÇO 1:3 COM PREPARO MANUAL. AF_10/2022	M2	4,28	R\$ 5,61	R\$ 6,90	R\$ 29,53
8.2	87548	SINAPI	MASSA ÚNICA, EM ARGAMASSA TRAÇO 1:2:8, PREPARO MANUAL, APLICADA MANUALMENTE EM PAREDES INTERNAS DE AMBIENTES COM ÁREA ENTRE 5M² E 10M², E = 10MM, COM TALISCAS. AF_03/2024	M2	30,09	R\$ 31,91	R\$ 39,25	R\$ 1.181,03
9	<b>LOUÇAS, METAIS E BANCADAS</b>							<b>R\$ 4.192,58</b>
9.1	95471	SINAPI	BACIA SANITÁRIA EM LOUÇA BRANCA PARA PCD SEM FURO FRONTAL, COM TUBO DE LIGAÇÃO CROMADO, SEM ASSENTO - FORNECIMENTO E INSTALAÇÃO. AF_02/2026_PS	UN	1,00	R\$ 838,33	R\$ 1.031,15	R\$ 1.031,15
9.2	86931	SINAPI	BACIA SANITÁRIA COM CAIXA ACOPLADA LOUÇA BRANCA, INCLUSO ENGATE FLEXÍVEL EM PLÁSTICO BRANCO. 1/2" X 40 CM - FORNECIMENTO E INSTALAÇÃO. AF_02/2026	UN	1,00	R\$ 540,96	R\$ 665,38	R\$ 665,38
9.3	100866	SINAPI	BARRA DE APOIO RETA, EM AÇO INOX PÓLIDO, COMPRIMENTO 60 CM, FIXADA NA PAREDE - FORNECIMENTO E INSTALAÇÃO. AF_02/2026	UN	2,00	R\$ 351,08	R\$ 431,83	R\$ 863,66
9.4	86942	SINAPI	LAVATÓRIO LOUÇA BRANCA SUSPENSO, 40 X 30" CM OU EQUIVALENTE, PADRÃO POPULAR, INCLUSO SIFÃO TIPO GARRAFA EM PVC, VÁLVULA E ENGATE FLEXÍVEL 30 CM EM PLÁSTICO E TORNEIRA CROMADA DE MESA, PADRÃO POPULAR - FORNECIMENTO E INSTALAÇÃO. AF_02/2026	UN	1,00	R\$ 307,70	R\$ 378,47	R\$ 378,47
9.5	86941	SINAPI	LAVATÓRIO LOUÇA BRANCA COM COLUNA, 45 X 55 CM OU EQUIVALENTE, PADRÃO MÉDIO, INCLUSO SIFÃO TIPO GARRAFA, VÁLVULA E ENGATE FLEXÍVEL DE 40 CM EM METAL CROMADO, COM TORNEIRA CROMADA DE MESA, PADRÃO MÉDIO - FORNECIMENTO E INSTALAÇÃO. AF_02/2026	UN	1,00	R\$ 1.019,45	R\$ 1.253,92	R\$ 1.253,92
10	<b>INSTALAÇÃO ELÉTRICA</b>							<b>R\$ 15.173,90</b>
10.1	101875	SINAPI	QUADRO DE DISTRIBUIÇÃO DE ENERGIA EM CHAPA DE AÇO GALVANIZADO, DE EMBUTIR, COM BARRAMENTO TRIFÁSICO, PARA 12 DISJUNTORES DIN, 100A - FORNECIMENTO E INSTALAÇÃO. AF_07/2025	UN	1,00	R\$ 388,88	R\$ 478,32	R\$ 478,32
10.2	103788	SINAPI	LUMINÁRIA TIPO PLAFON QUADRADA, DE EMBUTIR, COM LED DE 24 W - FORNECIMENTO E INSTALAÇÃO. AF_09/2024	UN	4,00	R\$ 22,92	R\$ 28,19	R\$ 112,76
10.3	60118		ARANDELA EXTERNA FACHO DUPLO POLICARBONADO BRANCO BIVOLT + LAM	UN	9,00	R\$ 94,16	R\$ 115,82	R\$ 1.042,38
10.4	101632	SINAPI	RELÉ FOTOELÉTRICO PARA COMANDO DE ILUMINAÇÃO EXTERNA 1000 W - FORNECIMENTO E INSTALAÇÃO. AF_02/2025	UN	2,00	R\$ 32,71	R\$ 40,23	R\$ 80,46
10.5	00039390	SINAPI	LUMINARIA LED REFLETOR RETANGULAR BIVOLT, LUZ BRANCA, 30 W	UN	12,00	R\$ 22,78	R\$ 28,02	R\$ 336,24
10.6	00012001	SINAPI	CAIXA OCTOGONAL DE FUNDO MOVEL, EM PVC, DE 4" X 4", PARA ELETRODUTO FLEXÍVEL CORRUGADO	UN	16,00	R\$ 6,42	R\$ 7,90	R\$ 126,40
10.7	91996	SINAPI	TOMADA MÉDIA DE EMBUTIR (1 MÓDULO), 2P+T, 10 A, INCLUINDO SUPORTE E PLACA - FORNECIMENTO E INSTALAÇÃO. AF_03/2023	UN	9,00	R\$ 34,16	R\$ 42,02	R\$ 378,18
10.8	COMP.259		CAIXA DE TOMADA COM TOMADA PARA PISO A PROVA D'AGUA -IP67 EM INOX- FORNECIMENTO E INSTALAÇÃO	UN	3,00	R\$ 788,65	R\$ 970,04	R\$ 2.910,12
10.9	91953	SINAPI	INTERRUPTOR SIMPLES (1 MÓDULO), 10A/250V, INCLUINDO SUPORTE E PLACA - FORNECIMENTO E INSTALAÇÃO. AF_03/2023	UN	2,00	R\$ 28,91	R\$ 35,56	R\$ 71,12
10.10	3729		INTERRUPTOR 01 SEÇÃO SIMPLES, DE EMBUTIR, COM PLACA CONJUGUE CXOM TOMADA 2P+, ABNT, 10A, INCLUSIVE CAIXA PVC 4X2	UN	2,00	R\$ 34,10	R\$ 41,94	R\$ 83,88
10.11	91987	SINAPI	CAMPAINHA CIGARRA (1 MÓDULO), 10A/250V, INCLUINDO SUPORTE E PLACA - FORNECIMENTO E INSTALAÇÃO. AF_03/2023	UN	1,00	R\$ 46,09	R\$ 56,69	R\$ 56,69
10.12	00001872	SINAPI	CAIXA DE PASSAGEM, EM PVC, DE 4" X 2", PARA ELETRODUTO FLEXÍVEL CORRUGADO	UN	24,00	R\$ 2,49	R\$ 3,06	R\$ 73,44
10.13	90456	SINAPI	QUEBRA EM ALVENARIA PARA INSTALAÇÃO DE CAIXA DE TOMADA (4X4 OU 4X2). AF_09/2023	UN	26,00	R\$ 5,74	R\$ 7,06	R\$ 183,56
10.14	91925	SINAPI	CABO DE COBRE FLEXÍVEL ISOLADO, 1,5 MM², ANTI-CHAMA 0,6/1,0 KV, PARA CIRCUITOS TERMINAIS - FORNECIMENTO E INSTALAÇÃO. AF_03/2023	M	362,77	R\$ 4,14	R\$ 5,09	R\$ 1.846,50
10.15	91927	SINAPI	CABO DE COBRE FLEXÍVEL ISOLADO, 2,5 MM², ANTI-CHAMA 0,6/1,0 KV, PARA CIRCUITOS TERMINAIS - FORNECIMENTO E INSTALAÇÃO. AF_03/2023	M	198,55	R\$ 5,60	R\$ 6,89	R\$ 1.368,01
10.16	91931	SINAPI	CABO DE COBRE FLEXÍVEL ISOLADO, 6 MM², ANTI-CHAMA 0,6/1,0 KV, PARA CIRCUITOS TERMINAIS - FORNECIMENTO E INSTALAÇÃO. AF_03/2023	M	103,50	R\$ 11,73	R\$ 14,43	R\$ 1.493,51
10.17	93653	SINAPI	DISJUNTOR MONOPOLAR TIPO DIN, CORRENTE NOMINAL DE 10A - FORNECIMENTO E INSTALAÇÃO. AF_07/2025	UN	7,00	R\$ 10,71	R\$ 13,17	R\$ 92,19
10.18	93655	SINAPI	DISJUNTOR MONOPOLAR TIPO DIN, CORRENTE NOMINAL DE 20A - FORNECIMENTO E INSTALAÇÃO. AF_07/2025	UN	1,00	R\$ 11,68	R\$ 14,37	R\$ 14,37

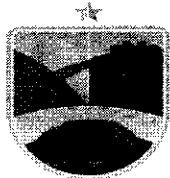

10.19	93672	SINAPI	DISJUNTOR TRIPOLAR TIPO DIN, CORRENTE NOMINAL DE 40A - FORNECIMENTO E INSTALAÇÃO. AF_07/2025	UN	1,00	R\$ 79,29	R\$ 97,53	R\$ 97,53
10.20	106027	SINAPI	DISPOSITIVO DPS 20KA-175V OU 275V - FORNECIMENTO E INSTALAÇÃO. AF_07/2025	UN	4,00	R\$ 66,27	R\$ 81,51	R\$ 326,04
10.21	91854	SINAPI	ELETRODUTO FLEXIVEL CORRUGADO, PVC, DN 25 MM (3/4"), PARA CIRCUITOS TERMINAIS, INSTALADO EM PAREDE - FORNECIMENTO E INSTALAÇÃO. AF_03/2023	M	154,72	R\$ 10,35	R\$ 12,73	R\$ 1.969,59
10.22	91845	SINAPI	ELETRODUTO FLEXIVEL CORRUGADO REFORÇADO, PVC, DN 25 MM (3/4"), PARA CIRCUITOS TERMINAIS, INSTALADO EM LAJE - FORNECIMENTO E INSTALAÇÃO. AF_03/2023	M	12,40	R\$ 8,88	R\$ 10,92	R\$ 135,41
10.23	91856	SINAPI	ELETRODUTO FLEXIVEL CORRUGADO, PVC, DN 32 MM (1"), PARA CIRCUITOS TERMINAIS, INSTALADO EM PAREDE - FORNECIMENTO E INSTALAÇÃO. AF_03/2023	M	17,35	R\$ 13,30	R\$ 16,36	R\$ 283,85
10.24	104780	SINAPI	RASGO LINEAR MECANIZADO EM ALVENARIA, PARA ELETRODUTOS, DIÂMETROS MENORES OU IGUAIS A 40 MM. AF_09/2023	M	172,07	R\$ 6,30	R\$ 7,75	R\$ 1.333,54
10.25	96985	SINAPI	HASTE DE ATERRAMENTO, DIÂMETRO 5/8", COM 3 METROS - FORNECIMENTO E INSTALAÇÃO. AF_08/2023	UN	3,00	R\$ 75,83	R\$ 93,27	R\$ 279,81
11	<b>PINTURA</b>							<b>R\$ 8.271,66</b>
11.1	88495	SINAPI	EMASSAMENTO COM MASSA LÁTEX, APLICAÇÃO EM PAREDE, UMA DEMÃO, LIXAMENTO MANUAL. AF_04/2023	M2	30,09	R\$ 12,01	R\$ 14,77	R\$ 444,43
11.2	88489	SINAPI	PINTURA LÁTEX ACRÍLICA PREMIUM, APLICAÇÃO MANUAL EM PAREDES, DUAS DEMÃOS. AF_04/2023	M2	276,56	R\$ 16,31	R\$ 20,06	R\$ 5.547,79
11.3	102513	SINAPI	PINTURA DE SÍMBOLOS E TEXTOS COM TINTA ACRÍLICA, DEMARCAÇÃO COM FITA ADESIVA E APLICAÇÃO COM ROLO. AF_05/2021	M2	15,15	R\$ 58,05	R\$ 68,94	R\$ 1.044,44
11.4	100745	SINAPI	PINTURA COM TINTA ALQUÍDICA DE ACABAMENTO (ESMALTE SINTÉTICO BRILHANTE) PULVERIZADA SOBRE SUPERFÍCIES METÁLICAS (EXCETO PERFIL) EXECUTADO EM OBRA (POR DEMÃO). AF_01/2020 PE	M2	27,88	R\$ 25,67	R\$ 31,57	R\$ 880,17
11.5	102230	SINAPI	PINTURA TINTA DE ACABAMENTO (PIGMENTADA) ESMALTE SINTÉTICO BRILHANTE EM MADEIRA, 3 DEMÃOS. AF_01/2021	M2	11,34	R\$ 25,44	R\$ 31,29	R\$ 354,83
12	<b>SERVIÇOS FINAIS</b>							<b>R\$ 686,45</b>
12.1	106211	SINAPI	CORRIMÃO DUPLO FIXADO NO PISO EM AÇO GALVANIZADO DE 1.1/2", MONTANTES TUBULARES 1.1/2" ESPAÇADOS DE 1,00M, FIXADO COM CHUMBADOR MECÂNICO. AF_10/2025	M	1,68	R\$ 284,72	R\$ 350,21	R\$ 588,35
12.2	99802	SINAPI	LIMPEZA DE PISO CERÂMICO OU PORCELANATO COM VASSOURA A SECO. AF_10/2025	M2	148,64	R\$ 0,54	R\$ 0,66	R\$ 98,10
							<b>VALOR BDI TOTAL:</b>	<b>R\$ 23.672,48</b>
							<b>VALOR ORÇAMENTO:</b>	<b>R\$ 102.931,27</b>
							<b>VALOR TOTAL:</b>	<b>R\$ 126.603,75</b>

2.2 – No valor acima estão incluídas todas as despesas ordinárias diretas e indiretas decorrentes da execução do objeto, inclusive tributos e/ou impostos, encargos sociais, trabalhistas, previdenciários, fiscais e comerciais incidentes, taxa de administração, frete, seguro e outros necessários ao cumprimento integral do objeto da contratação.

2.3 – O valor acima é meramente estimativo, de forma que os pagamentos devidos ao contratado dependerão dos quantitativos efetivamente executados.

2.3 – São anexos a este instrumento e vinculam esta contratação, independentemente de transcrição:

2.3.1 – O Termo de Referência que embasou a contratação, em especial as cláusulas específicas quanto a forma de execução do objeto;

2.3.2 – Edital de Licitação e/ou Aviso de Contratação Direta, conforme o caso;

2.3.3 – A Proposta do Contratado;

2.3.4 – Eventuais anexos dos documentos supracitados.

### CLÁUSULA TERCEIRA – DO PRAZO DE VIGÊNCIA DO CONTRATO

3.1 – O prazo de vigência da contratação terá início na data de 31/03/2026 e encerramento em 31/07/2026, na forma do artigo 105 da Lei nº 14.133, de 2021, e, em caso de serviços e fornecimentos contínuos, poderão ser prorrogáveis por até 10 anos, na forma dos artigos 106 e 107 da Lei nº 14.133, de 2021.

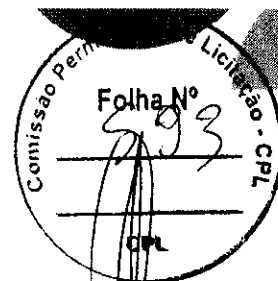
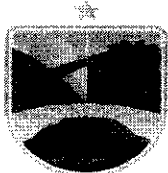

4.1.1 – O prazo de vigência será automaticamente prorrogado, independentemente de termo aditivo, quando o objeto não for concluído no período firmado acima, ressalvadas as providências cabíveis no caso de culpa do contratado, previstas neste instrumento.

4.1.2 – A prorrogação de que trata esse item é condicionada à avaliação, por parte do Gestor do Contrato, da vantajosidade da prorrogação, a qual deverá ser realizada motivadamente, com base no Histórico de Gestão do Contrato, nos princípios da manutenção da necessidade, economicidade e oportunidade da contratação, e nos demais aspectos que forem julgados relevantes.

3.2 – O contratado não tem direito subjetivo à prorrogação contratual.

3.3 – Em caso de prorrogação de contrato deverá ser promovida mediante celebração de termo aditivo.

3.4 – O contrato não poderá ser prorrogado quando o contratado tiver sido penalizado nas sanções de declaração de inidoneidade ou impedimento de licitar e contratar com poder público, observadas as abrangências de aplicação.

#### **CLÁUSULA QUARTA – MODELOS DE EXECUÇÃO E GESTÃO CONTRATUAIS (art. 92, IV, VII e XVIII)**

4.1 – O regime de execução contratual, os modelos de gestão e de execução, assim como os prazos e condições de conclusão, entrega, observação e recebimento do objeto constam no Termo de Referência, anexo a este Contrato.

#### **CLÁUSULA QUINTA – DAS CONDIÇÕES DE PAGAMENTO (art. 92, V e VI)**

5.1 – O prazo para pagamento ao contratado e demais condições a ele referentes encontram-se definidos no Termo de Referência, parte integrante a este Contrato.

#### **CLÁUSULA SEXTA – DO REAJUSTE (art. 92, V)**

6.1 – Os preços inicialmente contratados são fixos e irrevogáveis no prazo de um ano contado da data do orçamento estimado constante do processo administrativo que deu origem ao presente termo de contrato.

6.2 – Após o interregno de um ano, e independentemente de pedido do Contratado, os preços iniciais serão reajustados, mediante a aplicação, pelo **CONTRATANTE**, do índice Índice Geral de Preços de Mercado – IGP-M, exclusivamente para as obrigações iniciadas e concluídas após a ocorrência da anualidade.

6.3 – Nos reajustes subsequentes ao primeiro, o intervalo mínimo de um ano será contado a partir dos efeitos financeiros do último reajuste.

10.4 – No caso de atraso ou não divulgação do(s) índice (s) de reajustamento, o **CONTRATANTE** pagará ao Contratado a importância calculada pela última variação conhecida, liquidando a diferença correspondente tão logo seja(m) divulgado(s) o(s) índice(s) definitivo(s).

6.5 – Nas aferições finais, o(s) índice(s) utilizado(s) para reajuste será(ão), obrigatoriamente, o(s) definitivo(s).

10.6 – Caso o(s) índice(s) estabelecido(s) para reajustamento venha(m) a ser extinto(s) ou de qualquer forma não possa(m) mais ser utilizado(s), será(ão) adotado(s), em substituição, o(s) que vier(em) a ser determinado(s) pela legislação então em vigor.

6.7 – Na ausência de previsão legal quanto ao índice substituto, as partes elegerão novo índice oficial, para reajustamento do preço do valor remanescente, por meio de termo aditivo.

10.8 – O reajuste será realizado por apostilamento.

#### **CLÁUSULA DÉCIMA SÉTIMA – DO OBRIGAÇÕES PERTINENTES À LGPD**

7.1 – Quando o presente instrumento tratar de informações pessoais, as partes deverão cumprir a Lei nº 13.709, de 14 de agosto de 2018 (LGPD), quanto a todos os dados pessoais a que tenham acesso em razão deste contrato administrativo, independentemente de declaração ou de aceitação expressa.

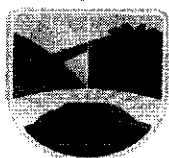

PREFEITURA DE  
**SENADOR  
LA ROCQUE**  
FAZENDO UMA CIDADE MELHOR

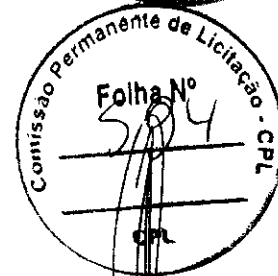

7.2 – Os dados obtidos somente poderão ser utilizados para as finalidades que justificaram seu acesso e de acordo com a boa-fé e com os princípios do art. 6º da LGPD.

7.3 – É vedado o compartilhamento com terceiros dos dados obtidos fora das hipóteses permitidas em Lei.

7.4 – A Administração deverá ser informada no prazo de 5 (cinco) dias úteis sobre todos os contratos de sub-operação firmados ou que venham a ser celebrados pelo **CONTRATADO**.

7.5 – Terminado o tratamento dos dados nos termos do art. 15 da LGPD, é dever do contratado eliminá-los, com exceção das hipóteses do art. 16 da LGPD, incluindo aquelas em que houver necessidade de guarda de documentação para fins de comprovação do cumprimento de obrigações legais ou contratuais e somente enquanto não prescritas essas obrigações.

7.6 – É dever do contratado orientar e treinar seus empregados sobre os deveres, requisitos e responsabilidades decorrentes da LGPD.

7.7 – O **CONTRATADO** deverá exigir de sub operadores e subcontratados o cumprimento dos deveres da presente cláusula, permanecendo integralmente responsável por garantir sua observância.

7.8 – O **CONTRATANTE** poderá realizar diligência para aferir o cumprimento dessa cláusula, devendo o **CONTRATADO** atender prontamente eventuais pedidos de comprovação formulados.

7.9 – O **CONTRATADO** deverá prestar, no prazo fixado pelo **CONTRATANTE**, prorrogável justificadamente, quaisquer informações acerca dos dados pessoais para cumprimento da LGPD, inclusive quanto a eventual descarte realizado.

7.10 – Bancos de dados eventualmente formados a partir de deste instrumento contratual, notadamente aqueles que se proponham a armazenar dados pessoais, devem ser mantidos em ambiente virtual controlado, com registro individual rastreável de tratamentos realizados (LGPD, art. 37), com cada acesso, data, horário e registro da finalidade, para efeito de responsabilização, em caso de eventuais omissões, desvios ou abusos.

7.10.1 – Os referidos bancos de dados devem ser desenvolvidos em formato interoperável, a fim de garantir a reutilização desses dados pela Administração nas hipóteses previstas na LGPD.

7.11 – O contrato está sujeito a ser alterado nos procedimentos pertinentes ao tratamento de dados pessoais, quando indicado pela autoridade competente, em especial a ANPD por meio de opiniões técnicas ou recomendações, editadas na forma da LGPD.

7.12 – Os contratos e convênios de que trata o § 1º do art. 26 da LGPD deverão ser comunicados à autoridade nacional.

#### **CLÁUSULA OITAVA – DA DOTAÇÃO ORÇAMENTÁRIA (art. 92, VIII)**

8.1 – As despesas decorrentes da presente contratação correrão à conta de recursos específicos consignados no Orçamento Geral da Prefeitura Municipal de Senador La Rocque deste exercício, na dotação abaixo discriminada:

##### **DOTAÇÃO ORÇAMENTÁRIA**

**UNIDADE:** 0109 Sec Mun Infra. Obra. Urb. Tran. Transporte

**CLASSIFICAÇÃO:** 15 451 0057 1.011 Const. Ref. e Ampliação de Praças, Parque e Jardins

**NATUREZA DA DESPESA:** 4.4.90.51.00 – Obras e instalações

8.2 – A dotação relativa aos exercícios financeiros subsequentes será indicada após aprovação da Lei Orçamentária respectiva e liberação dos créditos correspondentes, mediante apostilamento.

#### **CLÁUSULA NONA – DAS OBRIGAÇÕES DO CONTRATANTE (art. 92, X, XI e XIV)**

9.1 – Exigir o cumprimento de todas as obrigações assumidas pelo Contratado, de acordo com o contrato e seus anexos;

9.2 – Receber o objeto no prazo e condições estabelecidas no Termo de Referência.

Prefeitura Municipal de Senador La Rocque – MA | CNPJ: 01.598.970/0001-01  
Av. Mota e Silva, nº S/N, Alto da Pipira, Senador La Rocque, Maranhão, Brasil  
[www.senadorlarocque.ma.gov.br](http://www.senadorlarocque.ma.gov.br)

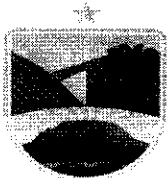

PREFEITURA DE  
**SENADOR  
LA ROCQUE**  
FAZENDO UMA CIDADE MELHOR

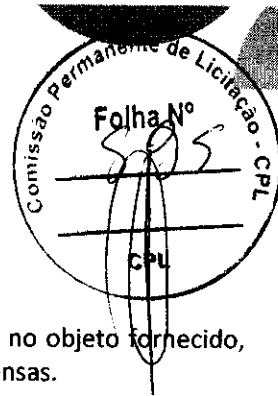

9.3 – Notificar o Contratado, por escrito, sobre vícios, defeitos ou incorreções verificadas no objeto fornecido, para que seja por ele substituído, reparado ou corrigido, no total ou em parte, às suas expensas.

9.4 – Acompanhar e fiscalizar a execução do contrato e o cumprimento das obrigações pelo Contratado.

9.5 – Efetuar o pagamento ao Contratado do valor correspondente ao fornecimento do objeto, no prazo, forma e condições estabelecidos no presente Contrato e no Termo de Referência.

9.6 – Aplicar ao Contratado as sanções previstas na lei e neste Contrato.

9.7 – Cientificar o órgão de representação judicial da Procuradoria desta administração para adoção das medidas cabíveis quando do descumprimento de obrigações pelo Contratado.

9.8 – Explicitamente emitir decisão sobre todas as solicitações e reclamações relacionadas à execução do presente Contrato, ressalvados os requerimentos manifestamente impertinentes, meramente protelatórios ou de nenhum interesse para a boa execução do ajuste.

9.8.1 – A Administração terá o prazo de 30 (trinta) dias, a contar da data do protocolo do requerimento para decidir, admitida a prorrogação motivada, por igual período.

9.9 – Responder eventuais pedidos de restabelecimento do equilíbrio econômico-financeiro feitos pelo contratado no prazo máximo de 30 (trinta) dias.

9.10 – Notificar os emitentes das garantias quanto ao início de processo administrativo para apuração de descumprimento de cláusulas contratuais, nos termos do §4º, do art. 137, da Lei nº 14.133, de 2021.

9.11 – A Administração não responderá por quaisquer compromissos assumidos pelo Contratado com terceiros, ainda que vinculados à execução do contrato, bem como por qualquer dano causado a terceiros em decorrência de ato do Contratado, de seus empregados, prepostos ou subordinados.

#### **CLÁUSULA DÉCIMA – DAS OBRIGAÇÕES DO CONTRATADO (art. 92, XIV, XVI e XVII)**

10.1 – O Contratado deve cumprir todas as obrigações constantes deste Contrato e Termo de Referência, parte integrante a este Contrato, assumindo como exclusivamente seus os riscos e as despesas decorrentes da boa e perfeita execução do objeto, observando, ainda, as obrigações a seguir dispostas.

10.2 – Em casos de fornecimento de equipamentos, entregar o objeto acompanhado do manual do usuário, com uma versão em português, e da relação da rede de assistência técnica autorizada.

10.3 – Responsabilizar-se pelos vícios e danos decorrentes do objeto, de acordo com os artigos 12, 13 e 17 a 27, do Código de Defesa do Consumidor (Lei nº 8.078, de 1990).

10.4 – Comunicar ao **CONTRATANTE**, no prazo máximo de 24 (vinte e quatro) horas que antecede a data da execução, os motivos que impossibilitem o cumprimento do prazo previsto, com a devida comprovação.

10.5 – Atender às determinações regulares emitidas pelo fiscal ou gestor do contrato ou autoridade superior (art. 137, II) e prestar todo esclarecimento ou informação por eles solicitados.

10.6 – Reparar, corrigir, remover, reconstruir ou substituir, às suas expensas, no total ou em parte, no prazo fixado pelo fiscal do contrato, os bens nos quais se verificarem vícios, defeitos ou incorreções resultantes da execução ou dos materiais empregados.

10.7 – Responsabilizar-se pelos vícios e danos decorrentes da execução do objeto, bem como por todo e qualquer dano causado à Administração ou terceiros, não reduzindo essa responsabilidade a fiscalização ou o acompanhamento da execução contratual pelo **CONTRATANTE**, que ficará autorizado a descontar dos pagamentos devidos ou da garantia, caso exigida, o valor correspondente aos danos sofridos.

10.8 – A empresa **CONTRATADA** deverá entregar ao setor responsável pela fiscalização do contrato, junto com a Nota Fiscal para fins de pagamento, os seguintes documentos relacionados na Ordem de Fornecimento/Serviço.

10.9 – Responsabilizar-se pelo cumprimento das obrigações previstas em Acordo, Convenção, Dissídio Coletivo de Trabalho ou equivalentes das categorias abrangidas pelo contrato, por todas as obrigações trabalhistas, sociais, previdenciárias, tributárias e as demais previstas em legislação específica, cuja inadimplência não transfere a responsabilidade ao **CONTRATANTE**;

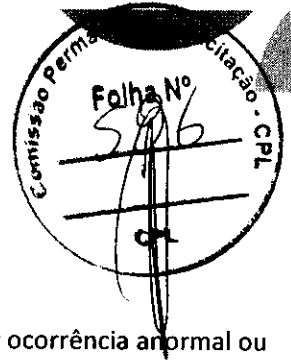

- 10.10 – Comunicar ao Fiscal do contrato, no prazo de 24 (vinte e quatro) horas, qualquer ocorrência anormal ou acidente que se verifique no local da execução do objeto contratual.
- 10.11 – Paralisar, por determinação do **CONTRATANTE**, qualquer atividade que não esteja sendo executada de acordo com a boa técnica ou que ponha em risco a segurança de pessoas ou bens de terceiros.
- 10.12 – Manter durante toda a vigência do contrato, em compatibilidade com as obrigações assumidas, todas as condições exigidas para habilitação na licitação, ou para qualificação, na contratação direta;
- 10.13 – Cumprir, durante todo o período de execução do contrato, a reserva de cargos prevista em lei para pessoa com deficiência, para reabilitado da Previdência Social ou para aprendiz, bem como as reservas de cargos previstas na legislação (art. 116);
- 10.14 – Comprovar a reserva de cargos a que se refere a cláusula acima, no prazo fixado pelo fiscal do contrato, com a indicação dos empregados que preencheram as referidas vagas (art. 116, parágrafo único);
- 10.15 – Guardar sigilo sobre todas as informações obtidas em decorrência do cumprimento do contrato;
- 10.16 – Arcar com o ônus decorrente de eventual equívoco no dimensionamento dos quantitativos de sua proposta, inclusive quanto aos custos variáveis decorrentes de fatores futuros e incertos, devendo complementá-los, caso o previsto inicialmente em sua proposta não seja satisfatório para o atendimento do objeto da contratação, exceto quando ocorrer algum dos eventos arrolados no art. 124, II, d, da Lei nº 14.133, de 2021.
- 10.17 – Cumprir, além dos postulados legais vigentes de âmbito federal, estadual ou municipal, as normas de segurança do **CONTRATANTE**.
- 10.18 – Alocar os empregados necessários, com habilitação e conhecimento adequados, ao perfeito cumprimento das cláusulas deste contrato, fornecendo os materiais, equipamentos, ferramentas e utensílios demandados, cuja quantidade, qualidade e tecnologia deverão atender às recomendações de boa técnica e a legislação de regência.
- 10.19 – Orientar e treinar seus empregados sobre os deveres previstos na Lei nº 13.709, de 14 de agosto de 2018, adotando medidas eficazes para proteção de dados pessoais a que tenha acesso por força da execução deste contrato.
- 10.20 – Conduzir os trabalhos com estrita observância às normas da legislação pertinente, cumprindo as determinações dos Poderes Públicos, mantendo sempre limpo o local da execução do objeto e nas melhores condições de segurança, higiene e disciplina.
- 10.21 – Submeter previamente, por escrito, ao **CONTRATANTE**, para análise e aprovação, quaisquer mudanças nos métodos executivos que fujam às especificações do memorial descritivo ou instrumento congênere.
- 10.22 – Não permitir a utilização de qualquer trabalho do menor de dezesseis anos, exceto na condição de aprendiz para os maiores de quatorze anos, nem permitir a utilização do trabalho do menor de dezoito anos em trabalho noturno, perigoso ou insalubre.

#### **CLÁUSULA DÉCIMA PRIMEIRA – DA EXTINÇÃO CONTRATUAL (art. 92, XIX)**

- 11.1 – Para os contratos por escopo, assim considerados os contratos nos quais se impõe ao **CONTRATADO** o dever de realizar a execução de objeto específico em um período predeterminado, a extinção contratual se dará nos seguintes termos:
- 11.1.1 – Quando cumpridas as obrigações de ambas as partes, ainda que isso ocorra antes do prazo estipulado para tanto.
- 11.1.2 – Se as obrigações não forem cumpridas no prazo estipulado, a vigência ficará prorrogada até a conclusão do objeto, caso em que deverá a Administração providenciar a readequação do cronograma fixado para o contrato:
- 11.1.2.1 – Quando a não conclusão do contrato referida no item anterior decorrer de culpa do **CONTRATADO**;
- a) ficará ele constituído em mora, sendo-lhe aplicáveis as respectivas sanções administrativas;

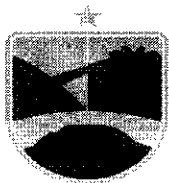

b) poderá a Administração optar pela extinção do contrato e, nesse caso, adotará as medidas admitidas em lei para a continuidade da execução contratual.

11.2 – Em se tratando de objeto de natureza contínua a extinção se dará quando vencido o prazo nele estipulado, independentemente de terem sido cumpridas ou não as obrigações de ambas as partes contraentes.

11.2.1 – O contrato pode ser extinto antes do prazo nele fixado, sem ônus para o **CONTRATANTE**, quando esta não dispuser de créditos orçamentários para sua continuidade ou quando entender que o contrato não mais lhe oferece vantagem.

11.2.2 – A extinção nesta hipótese ocorrerá na próxima data de aniversário do contrato, desde que haja a notificação do contratado pelo **CONTRATANTE** nesse sentido com pelo menos 2 (dois) meses de antecedência desse dia.

11.2.3 – Caso a notificação da não-continuidade do contrato de que trata este subitem ocorra com menos de 2 (dois) meses da data de aniversário, a extinção contratual ocorrerá após 2 (dois) meses da data da comunicação.

11.3 – O contrato pode ser extinto antes de cumpridas as obrigações nele estipuladas, ou antes do prazo nele fixado, por algum dos motivos previstos no artigo 137 da Lei nº 14.133/21, bem como amigavelmente, assegurados o contraditório e a ampla defesa.

11.3.1 – Nesta hipótese, aplicam-se também os artigos 138 e 139 da mesma Lei.

11.3.2 – A alteração social ou a modificação da finalidade ou da estrutura da empresa não ensejará a rescisão se não restringir sua capacidade de concluir o contrato.

11.3.2.1 – Se a operação implicar mudança da pessoa jurídica contratada, deverá ser formalizado termo aditivo para alteração subjetiva.

11.4 – O termo de rescisão, sempre que possível, será precedido:

11.4.1 – Balanço dos eventos contratuais já cumpridos ou parcialmente cumpridos;

11.4.2 – Relação dos pagamentos já efetuados e ainda devidos;

11.4.3 – Indenizações e multas.

11.5 – A extinção do contrato não configura óbice para o reconhecimento do desequilíbrio econômico-financeiro, hipótese em que será concedida indenização por meio de termo indenizatório (art. 131, caput, da Lei n.º 14.133, de 2021).

11.6 – O contrato poderá ser extinto caso se constate que o **CONTRATADO** mantém vínculo de natureza técnica, comercial, econômica, financeira, trabalhista ou civil com dirigente do órgão ou entidade contratante ou com agente público que tenha desempenhado função na licitação ou atue na fiscalização ou na gestão do contrato, ou que deles seja cônjuge, companheiro ou parente em linha reta, colateral ou por afinidade, até o terceiro grau (art. 14, inciso IV, da Lei n.º 14.133, de 2021).

#### **CLÁUSULA DÉCIMA SEGUNDA – DAS INFRAÇÕES E SANÇÕES ADMINISTRATIVAS (art. 92, XIV)**

12.1 – Comete infração administrativa, nos termos da Lei nº 14.133, de 2021, o Contratado que:

a) der causa à inexecução parcial do contrato;

b) der causa à inexecução parcial do contrato que cause grave dano à Administração ou ao funcionamento dos serviços públicos ou ao interesse coletivo;

c) der causa à inexecução total do contrato;

d) ensejar o retardamento da execução do objeto da contratação sem motivo justificado;

e) apresentar documentação falsa ou prestar declaração falsa durante a execução do contrato;

f) praticar ato fraudulento na execução do contrato;

g) comportar-se de modo inidôneo ou cometer fraude de qualquer natureza;

h) praticar ato lesivo previsto no art. 5º da Lei nº 12.846, de 1º de agosto de 2013.

12.2 – Serão aplicadas ao responsável pelas infrações administrativas acima descritas as seguintes sanções:

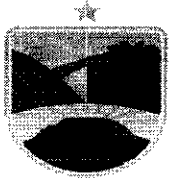

PREFEITURA DE  
**SENADOR  
LA ROCQUE**  
FAZENDO UMA CIDADE MELHOR



- i) **Advertência**, quando o contratado der causa à inexecução parcial do contrato, sempre que não se justificar a imposição de penalidade mais grave (art. 156, §2º, da Lei nº 14.133, de 2021);
- ii) **Impedimento de licitar e contratar**, quando praticadas as condutas descritas nas alíneas "b", "c" e "d" do subitem acima deste Contrato, sempre que não se justificar a imposição de penalidade mais grave (art. 156, § 4º, da Lei nº 14.133, de 2021);
- iii) **Declaração de inidoneidade para licitar e contratar**, quando praticadas as condutas descritas nas alíneas "e", "f", "g" e "h" do subitem acima deste Contrato, bem como nas alíneas "b", "c" e "d", que justifiquem a imposição de penalidade mais grave (art. 156, §5º, da Lei nº 14.133, de 2021).
- b) **Multa** de:

- i) **Moratória** de 1% (um por cento) por dia de atraso injustificado sobre o valor da parcela inadimplida, até o limite de 30 (trinta) dias;
- ii) **Moratória** de 0,07% (sete centésimos por cento) do valor total do contrato por dia de atraso injustificado, até o máximo de 2% (dois por cento), pela inobservância do prazo fixado para apresentação, suplementação ou reposição da garantia, quando exigida no Termo de Referência, parte integrante a este Contrato.
- a. O atraso superior a 30 (trinta) dias autoriza a Administração a promover a extinção do contrato por descumprimento ou cumprimento irregular de suas cláusulas, conforme dispõe o inciso I do art. 137 da Lei n. 14.133, de 2021.
- iii) **Compensatória**, para as infrações descritas nas alíneas "e" a "h" do subitem 12.1, de 20% a 30% do valor do Contrato.
- iv) **Compensatória**, para a inexecução total do contrato prevista na alínea "a", "b", "c" e "d" do subitem 12.1, de 1% a 30% do valor do Contrato.

12.3 – A aplicação das sanções previstas neste Contrato não exclui, em hipótese alguma, a obrigação de reparação integral do dano causado ao **CONTRATANTE** (art. 156, §9º, da Lei nº 14.133, de 2021).

12.4 – Todas as sanções previstas neste Contrato poderão ser aplicadas cumulativamente com a multa (art. 156, §7º, da Lei nº 14.133, de 2021).

12.4.1 – Antes da aplicação da multa será facultada a defesa do interessado no prazo de 15 (quinze) dias úteis, contado da data de sua intimação (art. 157, da Lei nº 14.133, de 2021).

12.5 – Se a multa aplicada e as indenizações cabíveis forem superiores ao valor do pagamento eventualmente devido pelo **CONTRATANTE** ao **CONTRATADO**, além da perda desse valor, a diferença será descontada da garantia prestada, quando exigida, ou será cobrada judicialmente (art. 156, §8º, da Lei nº 14.133, de 2021).

12.6 – Previamente ao encaminhamento à cobrança judicial, a multa poderá ser recolhida administrativamente no prazo máximo de 30 (trinta) dias, a contar da data do recebimento da comunicação enviada pela autoridade competente.

12.5 – A aplicação das sanções realizar-se-á em processo administrativo que assegure o contraditório e a ampla defesa ao **CONTRATADO**, observando-se o procedimento previsto no caput e parágrafos do art. 158 da Lei nº 14.133, de 2021, para as penalidades de impedimento de licitar e contratar e de declaração de inidoneidade para licitar ou contratar.

12.5 – Na aplicação das sanções serão considerados (art. 156, §1º, da Lei nº 14.133, de 2021):

- a) a natureza e a gravidade da infração cometida;
- b) as peculiaridades do caso concreto;
- c) as circunstâncias agravantes ou atenuantes;
- d) os danos que dela provierem para o **CONTRATANTE**;
- e) a implantação ou o aperfeiçoamento de programa de integridade, conforme normas e orientações dos órgãos de controle.

12.7 – Os atos previstos como infrações administrativas na Lei nº 14.133, de 2021, ou em outras leis de licitações e contratos da Administração Pública que também sejam tipificados como atos lesivos na Lei nº 12.846, de 2013,

Prefeitura Municipal de Senador La Rocque – MA | CNPJ: 01.598.970/0001-01  
Av. Mota e Silva, nº S/N, Alto da Pipira, Senador La Rocque, Maranhão, Brasil  
[www.senadorlarocque.ma.gov.br](http://www.senadorlarocque.ma.gov.br)

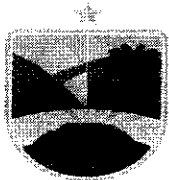

PREFEITURA DE  
**SENADOR  
LA ROCQUE**  
FAZENDO UMA CIDADE MELHOR

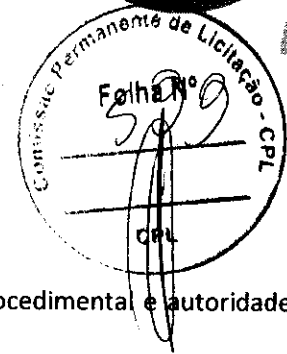

serão apurados e julgados conjuntamente, nos mesmos autos, observados o rito procedimental e autoridade competente definidos na referida Lei (art. 159).

12.8 – A personalidade jurídica do **CONTRATADO** poderá ser desconsiderada sempre que utilizada com abuso do direito para facilitar, encobrir ou dissimular a prática dos atos ilícitos previstos neste Contrato ou para provocar confusão patrimonial, e, nesse caso, todos os efeitos das sanções aplicadas à pessoa jurídica serão estendidos aos seus administradores e sócios com poderes de administração, à pessoa jurídica sucessora ou à empresa do mesmo ramo com relação de coligação ou controle, de fato ou de direito, com o **CONTRATADO**, observados, em todos os casos, o contraditório, a ampla defesa e a obrigatoriedade de análise jurídica prévia (art. 160, da Lei nº 14.133, de 2021).

12.9 – O **CONTRATANTE** deverá, no prazo máximo 15 (quinze) dias úteis, contado da data de aplicação da sanção, informar e manter atualizados os dados relativos às sanções por ela aplicadas, para fins de publicidade no Cadastro Nacional de Empresas Inidôneas e Suspensas (Ceis) e no Cadastro Nacional de Empresas Punidas (Cnep), instituídos no âmbito do Poder Executivo Federal. (Art. 161).

12.10 – As sanções de impedimento de licitar e contratar e declaração de inidoneidade para licitar ou contratar são passíveis de reabilitação na forma do art. 163 da Lei nº 14.133/21.

12.11 – Os débitos do **CONTRATADO** para com a Administração **CONTRATANTE**, resultantes de multa administrativa e/ou indenizações, não inscritos em dívida ativa, poderão ser compensados, total ou parcialmente, com os créditos devidos pelo referido órgão decorrentes deste mesmo contrato ou de outros contratos administrativos que o contratado possua com o mesmo órgão ora contratante.

#### **CLÁUSULA DÉCIMA TERCEIRA – DA GARANTIA DE EXECUÇÃO (art. 92, XII)**

13.1 – As regras acerca da prestação de garantia na presente contratação são as estabelecidas no Termo de Referência, parte integrante a este Contrato.

#### **CLÁUSULA DÉCIMA QUARTA – ALTERAÇÕES**

14.1 – Eventuais alterações contratuais reger-se-ão pela disciplina dos arts. 124 e seguintes da Lei nº 14.133, de 2021.

14.2 – O Contratado é obrigado a aceitar, nas mesmas condições contratuais, os acréscimos ou supressões que se fizerem necessários, até o limite de 25% (vinte e cinco por cento) do valor inicial atualizado do contrato.

14.3 – As alterações contratuais deverão ser promovidas mediante celebração de termo aditivo, submetido à prévia aprovação da consultoria jurídica da **CONTRATANTE**, salvo nos casos de justificada necessidade de antecipação de seus efeitos, hipótese em que a formalização do aditivo deverá ocorrer no prazo máximo de 1 (um) mês (art. 132 da Lei nº 14.133, de 2021).

14.4 – Registros que não caracterizam alteração do contrato podem ser realizados por simples apostila, dispensada a celebração de termo aditivo, na forma do art. 136 da Lei nº 14.133, de 2021.

#### **CLÁUSULA DÉCIMA QUINTA – DOS CASOS OMISSOS**

15.1 – Os casos omissos serão decididos pelo **CONTRATANTE**, segundo as disposições contidas na Lei nº 14.133, de 2021, e demais normas federais aplicáveis e, subsidiariamente, segundo as disposições contidas na Lei nº 8.078, de 1990 – Código de Defesa do Consumidor – e normas e princípios gerais dos contratos.

#### **CLÁUSULA DÉCIMA SEXTA – SUBCONTRATAÇÃO**

16.1 – As regras para subcontratação do objeto deste instrumento de contrato constam no Termo de Referência, parte integrante deste Contrato.

#### **CLÁUSULA DÉCIMA SÉTIMA – DAS DISPOSIÇÕES FINAIS**

Prefeitura Municipal de Senador La Rocque – MA | CNPJ: 01.598.970/0001-01  
Av. Mota e Silva, nº S/N, Alto da Pipira, Senador La Rocque, Maranhão, Brasil  
[www.senadorlarocque.ma.gov.br](http://www.senadorlarocque.ma.gov.br)

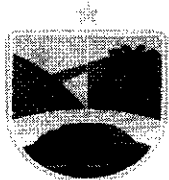

PREFEITURA DE  
**SENADOR  
LA ROCQUE**  
FAZENDO UMA CIDADE MELHOR



17.1 – O presente contrato é regido pela Lei 14.133/21 e demais diplomas legais.

17.2 – Incumbirá ao **CONTRATANTE** divulgar o presente instrumento no Portal Nacional de Contratações Públicas (PNCP), na forma prevista no art. 94 da Lei 14.133, de 2021, bem como no respectivo sítio oficial na Internet, em atenção ao art. 91, caput, da Lei n.º 14.133, de 2021, e ao art. 8º, §2º, da Lei n. 12.527, de 2011, c/c art. 7º, §3º, inciso V, do Decreto n. 7.724, de 2012.

17.3 – Fica eleito o Foro da Comarca de Senador La Rocque - MA, para dirimir os litígios que decorrerem da execução deste Termo de Contrato que não puderem ser compostos pela conciliação, conforme art. 92, §1º, da Lei nº 14.133/21.

Senador La Rocque – MA, 31 de março de 2026

### ASSINATURAS

#### PELA CONTRATANTE

MARCOS JOSE RIBEIRO  
Assinado de forma digital por MARCOS JOSE RIBEIRO  
LUCIO:02361587327 LUCIO:02361587327

**SECRETARIA MUNICIPAL DE FINANÇAS E  
ORÇAMENTO**

Marcos Jose Ribeiro Lucio  
Portaria nº 002/2025

#### PELA CONTRATADA

MATHEUS AUGUSTO GOMES DA SILVA:62428943359  
Assinado de forma digital por MATHEUS AUGUSTO GOMES DA SILVA:62428943359

**CONSTRUÇÕES COMERCIO E SERVIÇOS LTDA**

CNPJ: 13.165.476/0001-24  
Matheus Augusto Gomes Da Silva  
Sócio Administrador

### TESTEMUNHAS

\_\_\_\_\_  
NOME:

\_\_\_\_\_  
NOME:

Secretaria Municipal de Finanças e  
Orçamento

EXTRATO DE CONTRATO

EXTRATO DE CONTRATO: Nº 023/2026

EXTRATO DE CONTRATO: Nº 023/2026; -  
MODALIDADE: DISPENSA DE LICITAÇÃO  
Nº 004/2026, COM BASE NO ART. Nº 75,  
INCISO II da Lei 14.133/2021,  
CONTRATANTE. Prefeitura Municipal de  
Senador La Rocque/MA, através da Secretaria  
Municipal de Secretária Municipal de  
Infraestrutura, inscrita no CNPJ nº  
01.598.970/0001-01.

CONTRATADO: CONSTRUÇÕES  
COMERCIO E SERVIÇOS LTDA - CNPJ:  
13.165.476/0001-24; OBJETO:  
CONTRATAÇÃO DE EMPRESA DE  
ENGENHARIA PARA REFORMA DA  
CONCHA ACÚSTICA DA PRAÇA DE  
EVENTOS DO MUNICÍPIO DE SENADOR LA  
ROCQUE - MA; FUNDAMENTAÇÃO LEGAL.  
Art. 75 da Lei no 14.133/2021; DATA DA  
ASSINATURA DO CONTRATO: 31/03/2026;  
VIGÊNCIA: 31/07/2026; DOTAÇÃO  
ORÇAMENTARIA: 15 451 0057 1.011 Const.  
Ref. e Ampliação de Praças, Parque e Jardins;  
VALOR TOTAL: R\$ 126.603,75 (cento e vinte e  
seis mil, seiscentos e três reais, e setenta e cinco  
centavos); 31 de março de 2026. Marcos José  
Ribeiro Lúcio – Secretaria Municipal de Finanças  
e Orçamento – Ordenadora da Despesa.

Publicado por: Raimundo Carvalho de Macedo  
Pregoeiro

Código identificador: autqmycchab20260331100327

